



**СОВЕТ ДЕПУТАТОВ
ВОЛОКОЛАМСКОГО ГОРОДСКОГО ОКРУГА
МОСКОВСКОЙ ОБЛАСТИ**

Р Е Ш Е Н И Е

от «24» декабря 2021г..

№ 39-191

Об утверждении Правил благоустройства территории
Волоколамского городского округа Московской области

В соответствии со статьями 45.1 и 48 Федерального закона от 06.10.2003 № 131-ФЗ «Об общих принципах организации местного самоуправления в Российской Федерации», Законом Московской области от 30.12.2014 № 191/2014-ОЗ «О регулировании дополнительных вопросов в сфере благоустройства в Московской области», Методическими рекомендациями по разработке норм и правил по благоустройству территорий муниципальных образований, утвержденными приказом Министерства регионального развития Российской Федерации от 27.12.2011 № 613, решением Совета депутатов Волоколамского городского округа Московской области от 10.04.2020 № 13-81 (ред. от 30.07.2020) «Об утверждении Положения об организации и проведении общественных обсуждений по вопросам градостроительной деятельности в Волоколамском городском округе Московской области и Порядка предоставления предложений и замечаний по вопросам, рассматриваемым на общественных обсуждениях в сфере градостроительной деятельности в Волоколамском городском округе Московской области», в целях урегулирования вопросов по обеспечению чистоты и порядка на территории Волоколамского городского округа Московской области, учитывая результаты проведенных общественных обсуждений, Совет депутатов Волоколамского городского округа Московской области РЕШИЛ:

1. Утвердить Правила благоустройства территории Волоколамского городского округа Московской области, изложив в новой редакции, согласно приложению к решению Совета депутатов Волоколамского городского округа Московской области (прилагаются).

2. Признать утратившими силу решение Совета депутатов городского поселения Волоколамск Волоколамского муниципального района Московской области от 25.03.2021 № 24-140 «Об утверждении Правил благоустройства территории Волоколамского городского округа Московской области»;

3. Опубликовать настоящее решение в газете «Волоколамский край», а также разместить в сети Интернет на Официальном интернет-сайте администрации Волоколамского городского округа Московской области (<http://volok-go.ru>).

Председатель Совета депутатов
Волоколамского городского округа С.А. Шорников

Глава Волоколамского городского округа М.И. Сылка

ПРАВИЛА БЛАГОУСТРОЙСТВА ТЕРРИТОРИИ ВОЛОКОЛАМСКОГО ГОРОДСКОГО ОКРУГА МОСКОВСКОЙ ОБЛАСТИ

Глава I. Общие положения

Статья 1. Предмет регулирования настоящих Правил

1. Настоящие Правила благоустройства территории Волоколамского городского округа Московской области (далее – Правила) устанавливают единые нормы и требования в сфере благоустройства территории Волоколамского городского округа Московской области (далее – городской округ), требования к обеспечению чистоты и порядка на территории городского округа, обязательные к исполнению для юридических и физических лиц, являющихся собственниками, правообладателями расположенных на территории городского округа земельных участков, зданий, строений и сооружений, в том числе для юридических лиц, обладающих указанными объектами на праве хозяйственного ведения или оперативного управления.

2. Основные задачи настоящих Правил заключаются в обеспечении:

- а) формирования единого облика городского округа;
- б) создания, содержания и развития объектов благоустройства городского округа;
- в) доступности территорий общего пользования, в том числе с учетом особых потребностей инвалидов и других маломобильных групп населения;
- г) сохранности объектов благоустройства;
- д) комфортного и безопасного проживания граждан.

3. Действие настоящих Правил не распространяется на отношения в сфере строительства, реконструкции объектов капитального строительства, а также реставрации объектов культурного наследия.

Статья 2. Правовое регулирование отношений в сфере благоустройства территории городского округа

1. Правовое регулирование отношений в сфере благоустройства территории городского округа осуществляется в соответствии с Федеральным законом от 06.10.2003 № 131-ФЗ «Об общих принципах организации местного самоуправления в Российской Федерации», Законом Московской области от 30.12.2014 № 191/2014-ОЗ «О регулировании дополнительных вопросов в сфере благоустройства в Московской области», настоящими Правилами и иными муниципальными правовыми актами городского округа.

2. Условия доступности объектов благоустройства для инвалидов и других маломобильных групп населения в городском округе обеспечиваются в соответствии с законодательством Российской Федерации и законодательством Московской области о социальной защите инвалидов.

3. Отношения, связанные с обращением с отходами производства и потребления, в том числе с твердыми коммунальными отходами, регулируются

положениями Федерального закона от 24.06.1998 № 89-ФЗ «Об отходах производства и потребления», иных федеральных законов, нормативных правовых актов Российской Федерации, нормативно-технических документов Российской Федерации, нормативных правовых актов Московской области.

4. Отношения, связанные с архитектурно-градостроительным обликом объектов капитального строительства, регулируются нормативными правовыми актами Московской области.

Статья 3. Основные понятия

Применительно к настоящим Правилам используются следующие основные понятия:

благоустройство территории - деятельность по реализации комплекса мероприятий, установленного настоящими Правилами, направленная на обеспечение и повышение комфортности условий проживания граждан, по поддержанию и улучшению санитарного и эстетического состояния территории Волоколамского городского округа, по содержанию территорий населенных пунктов и расположенных на таких территориях объектов, в том числе территорий общего пользования, земельных участков, зданий, строений, сооружений, прилегающих территорий;

комплекс мероприятий по благоустройству территории (благоустроительные мероприятия) - мероприятия, реализуемые в рамках благоустройства территории, в том числе выполнение научно-исследовательских и изыскательских работ, архитектурно-планировочных концепций и стратегий, проектирование, создание, реконструкция, капитальный ремонт, реконструктивные и земляные работы, снос (демонтаж), ремонт, текущий ремонт, содержание объектов благоустройства и элементов благоустройства, мероприятия, направленные на развитие объектов благоустройства и элементов благоустройства, обеспечение и повышение комфортности условий проживания граждан, поддержание и улучшение санитарного и эстетического состояния территории Волоколамского городского округа;

архитектурно-планировочная концепция общественной территории (общественного пространства) - документация в текстовом и графическом виде, содержащая авторский замысел стилистических и объемно-пространственных решений, обоснованных социально-экономическими расчетами, анализом исторической значимости территории, выполняемая с использованием методов соучастного проектирования и содержащая его результаты, на основании которой в проекте благоустройства определяются основные архитектурно-художественные, функционально-технологические проектные решения;

объекты благоустройства - территории Волоколамского городского округа различного функционального назначения:

1) в границах:

земельных участков, находящихся в частной собственности;

земельных участков, находящихся в федеральной собственности;

земельных участков, находящихся в собственности Московской области;

земельных участков, находящихся в муниципальной собственности;

земельных участков и земель, государственная собственность на которые не разграничена;

2) на которых осуществляется комплекс мероприятий по благоустройству территорий:

районы, кварталы, улицы и дороги, территории общего пользования, улично-дорожная сеть, иные элементы планировочной структуры;
охранные зоны, технические зоны транспортных, инженерных коммуникаций, зоны с особыми условиями водных объектов;

озелененные территории, зеленые зоны;

прилегающие территории;

территории вдоль «вылетных» магистралей;

придомовые территории многоквартирных домов;

дворовые территории;

домовладения;

общественные территории;

площадки (в том числе плоскостные открытые стоянки автомобилей и других мототранспортных средств, коллективные автостоянки, парковки (парковочные места), велопарковки и велосипедные стоянки, отстойно-разворотные, строительные, остановочные, пикниковые, детские игровые, спортивные площадки, площадки

для выгула животных, дрессировки собак, барбекю, танцев, размещения аттракционов, средств информации, отдыха и досуга, массовых мероприятий, контейнерные площадки, площадки для посетителей);

проезды, не являющиеся элементами поперечного профиля улиц и дорог (в том числе местные, внутриворовые и внутриквартальные проезды, проезды хозяйственные для посадки и высадки пассажиров, для автомобилей скорой помощи, пожарных, аварийных служб, проезды на площадках, а также проезды, обеспечивающие возможность въезда-съезда транспортных средств с пересекаемых или примыкающих улиц или дорог);

велокоммуникации (велопешеходные, велосипедные дорожки, полосы для движения велосипедного транспорта);

пешеходная инфраструктура, в том числе: пешеходные коммуникации (тротуары, пешеходные дорожки, эспланады, мосты, тропы и тропинки и т.п.) и пешеходные пространства (пешеходные улицы, площади, зоны);

места размещения нестационарных торговых объектов;

другие территории Волоколамского городского округа;

элементы благоустройства – декоративные, технические, планировочные, конструктивные устройства, элементы озеленения, различные виды оборудования и оформления, в том числе:

элементы, различные виды оборудования и оформления, внешние поверхности зданий, строений, сооружений (в том числе крыш, фасадов, архитектурного декора, оконных и дверных проемов, витражей, витрин, навесов, балконов, входных групп, цоколей, террас);

элементы озеленения (зеленые насаждения, древесные, кустарниковые, ковровые и травянистые растения, цветники, крышное, вертикальное, контейнерное озеленение);

прикопы, приствольные лунки, приствольные решетки, иные элементы сохранения и защиты корневой системы элементов озеленения;

покрытия объектов благоустройства (в том числе резиновое, синтетическое, песчаное, грунтовое, гравийное, деревянное, тротуарная плитка, асфальтобетонное, асфальтовое, щебеночное, газон, искусственный газон, экоплитки, газонные решетки), направляющие дорожные устройства, стационарные искусственные неровности, стационарные шумовые полосы, вертикальная и горизонтальная разметки, рельеф и элементы организации рельефа, иные неотделимые улучшения объектов благоустройства;

сборные искусственные неровности, сборные шумовые полосы;
элементы сопряжения покрытий (в том числе бортовые камни, бордюры, линейные разделители, садовый борт, подпорные стенки, мостики, лестницы и пандусы);

конструкции велопарковок;
ограждения, ограждающие устройства, ограждающие элементы, придорожные экраны;

водные устройства (в том числе питьевые фонтанчики, фонтаны, искусственные декоративные водопады);

плавающие домики для птиц, скворечники, кормушки, голубятни;

пруды и обводненные карьеры, а также искусственные сезонные водные объекты для массового отдыха, размещаемые на общественных территориях;

система наружного освещения (в том числе утилитарное наружное освещение, архитектурно-художественное освещение, праздничное освещение (иллюминация), элементы освещения (в том числе источники света, осветительные приборы и установки наружного освещения всех видов, включая уличные, архитектурные, рекламные, витринные, опоры освещения, тросы, кронштейны, иные крепежные приспособления, электротехническая часть наружного освещения);

праздничное оформление;

средства размещения информации;

рекламные конструкции;

малые архитектурные формы (в том числе элементы монументально-декоративного оформления, малые формы садово-парковой архитектуры, устройства для оформления мобильного, вертикального, крышного озеленения, мебель, элементы благоустройства для повышения микроклиматического комфорта территории (в том числе нагревательные элементы и установки, тентовые конструкции, кабинки для переодевания, душевые кабинки, элементы для обустройства пикниковых зон, элементы ветрозащиты), уличное коммунально-бытовое и техническое оборудование (в том числе урны, люки смотровых колодцев, подъемные платформы);

въездные группы;

остановочные павильоны;

лодочные станции, объекты, предназначенные для обеспечения безопасности людей на водных объектах, сооружения водно-спасательных станций и постов в береговой и прибрежной защитных полосах водных объектов пирсы, парковые павильоны, общественные туалеты, иные сооружения, благоустраиваемые на общественных территориях;

некапитальные строения, сооружения;

сезонные (летние) кафе;

жилой район – жилая территория (часть жилой территории) населенного пункта, ограниченная магистральными улицами, естественными и искусственными рубежами, на которой размещаются жилые дома, объекты социального, коммунально-бытового назначения, торговли, общественного питания, объекты здравоохранения, объекты образования, объекты для хранения индивидуального автомобильного транспорта, иные объекты, связанные с обеспечением жизнедеятельности населения;

квартал – часть жилого района, ограниченная магистральными улицами, жилыми улицами, пешеходными аллеями, естественными и искусственными рубежами;

элемент планировочной структуры - часть территории городского округа

(район, микрорайон, квартал, территория общего пользования, территория ведения гражданами садоводства или огородничества для собственных нужд, территория транспортно-пересадочного узла, территория, занятая линейным объектом и (или) предназначенная для размещения линейного объекта, за исключением элементов планировочной структуры, улично-дорожная сеть); виды элементов планировочной структуры устанавливаются уполномоченным Правительством Российской Федерации федеральным органом исполнительной власти;

территории общего пользования - территории, которыми беспрепятственно пользуется неограниченный круг лиц (в том числе площади, улицы, проезды, набережные, береговые полосы водных объектов общего пользования, скверы, бульвары);

содержание объекта благоустройства - обеспечение чистоты, поддержание в надлежащем техническом, физическом, санитарном и эстетическом состоянии объектов благоустройства, их отдельных элементов.

развитие объекта благоустройства - осуществление работ, направленных на создание новых или повышение качественного состояния существующих элементов или объектов благоустройства;

эксплуатирующая организация объектов благоустройства, элементов благоустройства – специализированная организация, ответственная за состояние, содержание и эксплуатацию здания, строения, сооружения и (или) оказывающая услуги, связанные с управлением многоквартирным домом;

эксплуатирующая организация объекта благоустройства, элемента благоустройства – специализированная организация, ответственная за состояние, содержание и эксплуатацию объекта благоустройства, элемента благоустройства;

ремонт объекта благоустройства, элемента благоустройства – работы по замене и (или) восстановлению, и (или) развитию объектов благоустройства, элементов благоустройства, их частей;

снос объекта благоустройства, элемента благоустройства – ликвидация объекта благоустройства, элемента благоустройства путем его разрушения (за исключением разрушения вследствие природных явлений либо противоправных действий третьих лиц), разборки и (или) демонтажа для перемещения без несоразмерного ущерба назначению и без изменения основных характеристик объекта благоустройства, элемента благоустройства;

текущий ремонт объекта благоустройства, элемента благоустройства – работы по предупреждению преждевременного износа объекта благоустройства, элемента благоустройства путем проведения профилактических мероприятий и устранения мелких повреждений и неисправностей, в том числе проведение ямочного ремонта;

визуальный осмотр – проверка, позволяющая обнаружить очевидные дефекты, вызванные актами вандализма, неправильной эксплуатацией и климатическими условиями.

проект благоустройства – документация, содержащая материалы в текстовой и графической формах, выполняемая на основании результатов соучастного проектирования, концептуального авторского замысла объекта благоустройства, фактических данных о геологической среде, расположении и состоянии объектов озеленения, рельефе, инженерных коммуникациях, определяющая архитектурно-художественные, функционально-технологические, конструктивные и инженерно-технические решения при создании новых и благоустройстве существующих общественных территорий (общественных

пространств);

улица - обустроенная или приспособленная и используемая для движения транспортных средств и пешеходов полоса земли либо поверхность искусственного сооружения, находящаяся в пределах населенных пунктов, в том числе магистральная дорога скоростного и регулируемого движения, пешеходная и парковая дорога, дорога в научно-производственных, промышленных и коммунально-складских зонах (районах);

прилегающая территория – территория общего пользования, которая прилегает к зданию, строению, сооружению, земельному участку в случае, если такой земельный участок образован, и границы которой определены правилами благоустройства территории муниципального образования в соответствии с порядком, установленным Законом Московской области № 191/2014-ОЗ «О регулировании дополнительных вопросов в сфере благоустройства в Московской области»;

граница прилегающей территории – линия и проходящая по этой линии вертикальная поверхность, определяющие пределы прилегающей территории; построение линии осуществляется проведением прямых до пересечения (соединения) через точки, получаемые при измерении линейных величин размеров прилегающих территорий;

улично-дорожная сеть (УДС) – система объектов капитального строительства, включая улицы и дороги различных категорий и входящие в их состав объекты дорожно-мостового строительства (путепроводы, мосты, туннели, эстакады и другие подобные сооружения), предназначенные для движения транспортных средств и пешеходов, проектируемые с учетом перспективного роста интенсивности движения и обеспечения возможности прокладки инженерных коммуникации;

капитальный ремонт дорожного покрытия - комплекс работ, при котором производится полное восстановление и повышение работоспособности дорожной одежды и покрытия, земляного полотна и дорожных сооружений, осуществляется смена изношенных конструкций и деталей или замена их на наиболее прочные и долговечные, повышение геометрических параметров дороги с учетом роста интенсивности движения и осевых нагрузок автомобилей в пределах норм, соответствующих категории, установленной для ремонтируемой дороги, без увеличения ширины земляного полотна на основном протяжении дороги;

проезд - дорога, примыкающая к проезжим частям жилых и магистральных улиц, разворотным площадкам;

твердое покрытие - дорожное покрытие в составе дорожных одежд капитального, облегченного и переходного типов, монолитное или сборное, выполняемое из асфальтобетона, цементобетона, природного камня и т.п.;

твердое (усовершенствованное) покрытие – монолитное или сборное покрытие, выполняемое из асфальтобетона, асфальта, цементобетона, бетона, природного камня, композита, иные покрытия относятся к мягким (неусовершенствованным) покрытиям;

искусственные неровности – специально устроенные возвышения на проезжей части для принудительного снижения скорости движения, расположенные перпендикулярно к оси дороги, требования к которым установлены федеральными стандартами;

на придомовых, дворовых и общественных территориях, иных территориях общего пользования местного значения искусственные неровности благоустраиваются на основании решения комиссии по обеспечению безопасности дорожного движения на территории Волоколамского городского

округа;

ямочный ремонт – устранение дефектов (выбоин, просадок, проломов, сдвигов, колея, выступов, углублений, трещин) твердых (усовершенствованных) покрытий объектов благоустройства, в том числе площадок, пешеходной инфраструктуры, велокоммуникаций, внутриквартальных и внутридворовых проездов;

отходы строительства, сноса зданий и сооружений, в том числе грунты - остатки сырья, материалов, изделий, иных продуктов строительства, образующиеся при строительстве, реконструкции, разрушении, сносе, разборке, ремонте зданий, сооружений, инженерных коммуникаций, промышленных объектов, дорожно-мостового строительства и благоустройства, включая высвобождаемые грунты, а также при проведении ремонтно-отделочных работ в помещениях, за исключением новых строительных материалов, не использованных в процессе указанных работ.»;

дождеприемный колодец - сооружение на канализационной сети, предназначенное для приема и отвода дождевых и талых вод;

газон - элемент благоустройства, представляющий собой искусственно созданный участок поверхности, в том числе с травяным покрытием и возможным размещением зеленых насаждений и парковых сооружений;

цветник - элемент благоустройства, включающий в себя участок поверхности любой формы и размера, занятый посеянными или высаженными цветочными растениями;

зеленые насаждения - древесная, древесно-кустарниковая, кустарниковая и травянистая растительность как искусственного, так и естественного происхождения;

повреждение зеленых насаждений - механическое, химическое и иное повреждение надземной части и корневой системы зеленых насаждений, не влекущее прекращение роста. Повреждением является загрязнение зеленых насаждений либо почвы в корневой зоне нефтепродуктами, иными вредными или пачкающими веществами;

уничтожение зеленых насаждений - повреждение зеленых насаждений, повлекшее прекращение их роста;

компенсационное озеленение - воспроизводство зеленых насаждений взамен уничтоженных или поврежденных;

земляные работы - производство работ, связанных со вскрытием грунта на глубину более 30 сантиметров (за исключением пахотных работ), забивкой и погружением свай при возведении объектов и сооружений всех видов, подземных и наземных инженерных сетей, коммуникаций, а равно отсыпка грунтом на высоту более 50 сантиметров;

реконструктивные работы - работы по частичному изменению внешних поверхностей зданий, строений, сооружений (модернизация, утепление, облицовка, ремонт, обустройство фасадов, козырьков, тамбуров, витрин, оконных, дверных проемов, входных площадок, лестниц, пандусов, ограждений, перил, замена кровельного материала и другие работы), если такие работы не предусматривают изменений параметров зданий, строений, сооружений, их частей (высоты, количества этажей, площади, объема), в том числе надстройки, перестройки, расширения, замены и (или) восстановления несущих строительных конструкций, замены и (или) восстановления систем инженерно-технического обеспечения и сетей инженерно-технического обеспечения, выполняемых в соответствии с требованиями Градостроительного кодекса Российской Федерации;

дворовая территория - сформированная территория, прилегающая к одному или нескольким многоквартирным домам и находящаяся в общем пользовании проживающих в нем лиц, или общественным зданиям и обеспечивающая их функционирование. На дворовой территории, многоквартирных домов размещаются детские площадки, места для отдыха, сушки белья, парковки автомобилей, зеленые насаждения и иные объекты общественного пользования;

придомовая территория – земельный участок, на котором расположено многоквартирное жилое здание, с элементами озеленения и благоустройства, иные предназначенные для обслуживания, эксплуатации и благоустройства данного дома и расположенные на указанном земельном участке объекты;

внутриквартальный проезд – проезжая часть с твердым покрытием в пределах квартала, связанная с улично-дорожной сетью;

внутридворовый проезд – проезжая часть с твердым покрытием в пределах дворовой территории, связанная через внутриквартальные проезды (или напрямую) с улично-дорожной сетью;

парковка (парковочное место) – специально обозначенное и при необходимости обустроенное и оборудованное место, являющееся в том числе частью автомобильной дороги и (или) примыкающее к проезжей части и (или) тротуару, обочине, эстакаде или мосту либо являющееся частью подэстакадных или подмостовых пространств, площадей и иных объектов улично-дорожной сети и предназначенное для организованной стоянки транспортных средств на платной основе или без взимания платы по решению собственника или иного владельца автомобильной дороги, собственника земельного участка;

плоскостная открытая стоянка автомобилей – специальная площадка (без устройства фундаментов) для открытого или закрытого (в отдельных боксах или металлических тентах) хранения автомобилей и других индивидуальных мототранспортных средств в одном уровне;

велопарковка – место для длительной стоянки (более часа) или хранения велосипедов, оборудованное специальными конструкциями;

велосипедная стоянка – место для кратковременной стоянки (до одного часа) велосипедов, оборудованное стойками или другими специальными конструкциями для обеспечения сохранности велосипедов;

велопешеходная дорожка – велосипедная дорожка, предназначенная для раздельного или совместного с пешеходами движения велосипедистов и обозначенная дорожными знаками;

велосипедная дорожка – отдельная дорога или часть автомобильной дороги, предназначенная для велосипедистов и оборудованная соответствующими техническими средствами организации дорожного движения;

тротуар – территория, сформированная вдоль проезжей части, входящая в состав поперечного профиля улиц, дорог, проездов, отделенная бортовым камнем и приподнятая над проезжей частью или обозначенная разметкой (или отделенная другим способом), предназначенная для движения пешеходов, размещения опор освещения, элементов благоустройства, озеленения;

фасад – наружная, внешняя поверхность объекта капитального строительства, элемента благоустройства (в том числе архитектурный декор, оконные и дверные проемы, витражи, витрины, навесы, балконы, входные группы, цоколи, террасы);

текущий ремонт объектов капитального строительства - систематически проводимые работы по предупреждению преждевременного износа конструкций, отделки (в том числе окраски), инженерного оборудования, а

также работы по устранению мелких повреждений и неисправностей;

капитальный ремонт объектов капитального строительства (за исключением линейных объектов) - замена и (или) восстановление строительных конструкций объектов капитального строительства или элементов таких конструкций, за исключением несущих строительных конструкций, замена и (или) восстановление систем инженерно-технического обеспечения и сетей инженерно-технического обеспечения объектов капитального строительства или их элементов, а также замена отдельных элементов несущих строительных конструкций на аналогичные или иные улучшающие показатели таких конструкций элементы и (или) восстановление указанных элементов;

некапитальные строения, сооружения – строения, сооружения, которые не имеют прочной связи с землей и конструктивные характеристики которых позволяют осуществить их перемещение и (или) демонтаж и последующую сборку без несоразмерного ущерба назначению и без изменения основных характеристик строений, сооружений, в том числе:

навесы;

строения, сооружения для организации обслуживания отдыха населения на общественных территориях, в том числе на территориях пляжей и зон отдыха у воды,

в прибрежных защитных полосах водных объектов (кабинки для переодевания, душевые кабинки, медицинские пункты первой помощи);

пункты проката инвентаря, в том числе велосипедов (включая пункты автоматизированной системы выдачи и приема велосипедов), роликов, самокатов;

платежные терминалы для оплаты услуг и штрафов;

общественные туалеты нестационарного типа;

сезонные аттракционы;

киоски, иные нестационарные строения, сооружения;

временные сооружения для отдыха (палатки, юрты и иные подобные временные строения, сооружения сезонного гостиничного комплекса (кемпинга);

мобильные (инвентарные) здания и сооружения, перечень которых установлен «ГОСТ Р 58759-2019. Национальный стандарт Российской Федерации. Здания и сооружения мобильные (инвентарные). Классификация. Термины и определения»;

нестационарный торговый объект - торговый объект, представляющий собой временное сооружение или временную конструкцию, не связанные прочно с земельным участком вне зависимости от наличия или отсутствия подключения (технологического присоединения) к сетям инженерно-технического обеспечения, в том числе передвижное сооружение;

нестационарные строения, сооружения - элементы благоустройства; один из видов некапитальных строений, сооружений; временные сооружения (конструкции) нестационарных торговых объектов, благоустраиваемые на местах размещения нестационарных торговых объектов для осуществления торговой деятельности в соответствии с законодательством Российской Федерации; предназначены (используются) для выкладки, демонстрации товаров, обслуживания покупателей и проведения денежных расчетов с покупателями при продаже товаров; не имеют прочной связи с землей вне зависимости от наличия или отсутствия подключения (технологического присоединения) к сетям инженерно-технического обеспечения; имеют конструктивные характеристики, позволяющие без несоразмерного ущерба назначению, без изменения основных характеристик, осуществить (неоднократно) его перемещение, демонтаж, сборку;

предназначены (используются) всеми категориями населения, в том числе маломобильными группами населения и инвалидами, имеющими намерение приобрести (приобретающими) товары;

схема размещения нестационарных торговых объектов- документ, состоящий из текстовой и графической частей, содержащий: адресные ориентиры, вид и специализацию нестационарных торговых объектов, в том числе тип нестационарного строения, сооружения; форму собственности земельных участков, на которых будут расположены нестационарные торговые объекты; период размещения нестационарных торговых объектов; информацию о возможности размещения нестационарных торговых объектов малого и среднего предпринимательства; графическую часть схемы в виде карты-схемы генерального плана городского округа (М 1:5000) и (или) карт-схем отдельных элементов планировочной структуры городского округа с отображением мест размещения нестационарных торговых объектов с указанием их площади;

объекты (средства) наружного освещения – осветительные приборы наружного освещения (светильники, прожекторы), которые могут устанавливаться на территориях общего пользования и иных территориях, на специально предназначенных для такого освещения опорах, опорах контактной сети электрифицированного транспорта,

на фасадах зданий, строений, сооружений, ограждениях и иных элементах благоустройства;

наружное искусственное освещение – искусственное освещение, используемое вне зданий, строений, сооружений: утилитарное, архитектурно-художественное, праздничное;

утилитарное наружное освещение – стационарное освещение, предназначенное для обеспечения безопасного и комфортного движения транспортных средств и пешеходов;

архитектурно-художественное освещение (подсветка) – освещение зданий, строений, сооружений и элементов благоустройства для выявления их архитектурно-художественных особенностей и эстетической выразительности;

праздничное освещение (иллюминация) – декоративное освещение, предназначенное для украшения зданий, строений, сооружений, территорий общего пользования без необходимости создания определенного уровня освещенности при проведении государственных, городских и местных праздничных мероприятий;

светоцветовая среда населенного пункта (элемента планировочной структуры) – среда, образованная в вечерне-ночное время освещенными объектами благоустройства, фасадами, цветом света средств освещения, их отражениями от водных и иных поверхностей;

световой силуэт населенного пункта (элемента планировочной структуры) – вид или панорама, образованные освещенными и светящимися зданиями, строениями, сооружениями, элементами благоустройства или их комплексами, визуально воспринимаемыми на фоне неба в вечерне-ночное время;

средства размещения информации - конструкции, сооружения, технические приспособления, художественные элементы и другие носители, предназначенные для распространения информации, за исключением рекламных конструкций;

ночное время - период времени с 23:00 до 07:00 часов по Московскому времени;

сезонные (летние) кафе - временные сооружения или временные

конструкции, установленные и оборудованные в соответствии с порядком, предусмотренным в городском округе и предназначенные для дополнительного обслуживания питанием и отдыха, непосредственно примыкающие к капитальному зданию, строению, сооружению или находящиеся в непосредственной близости от здания, строения, сооружения, в котором осуществляется деятельность по оказанию услуг общественного питания предприятием общественного питания.

урна - стандартная емкость для сбора мусора объемом до 0,5 кубических метров включительно;

домовладение - жилой дом (часть жилого дома) и примыкающие к нему и (или) отдельно стоящие на общем с жилым домом (частью жилого дома) земельном участке надворные постройки (гараж, баня (сауна), бассейн, теплица (зимний сад), помещения для содержания домашнего скота и птицы, иные объекты);

информационный стенд дворовой территории - вид средства размещения информации (конструкция), размещаемый на дворовой территории, предназначенный для распространения социально значимой информации;

нормируемый (обязательный) комплекс элементов благоустройства дворовой территории - минимальное сочетание элементов благоустройства, включающее в себя детскую площадку, контейнерную площадку, элементы озеленения, источники света, площадку автостоянки, информационный стенд дворовой территории. Нормируемый (обязательный) комплекс элементов благоустройства дворовой территории предусматривается при проектировании новых и реконструкции имеющихся дворовых территорий;

нормируемый (обязательный) комплекс элементов благоустройства территорий вновь возводимых и реконструируемых объектов капитального строительства - минимальное сочетание элементов благоустройства, необходимое к обеспечению при новом строительстве и реконструкции;

архитектурно-художественный облик территории - совокупность объемных, пространственных, колористических и иных решений внешних поверхностей зданий, строений, сооружений (их отдельных элементов) и элементов благоустройства, рассматриваемая с учетом окружающей застройки и планировки;

паспорт колористического решения фасадов зданий, строений, сооружений, ограждений - документ установленной формы, содержащий информацию о колористическом решении внешних поверхностей зданий, строений, сооружений, ограждений, используемых отделочных материалах, выдаваемый при проведении реконструктивных работ и капитальном ремонте. Требования к оформлению и содержанию паспорта колористического решения фасадов зданий, строений, сооружений, ограждений, форма паспорта колористического решения фасадов зданий, строений, сооружений, ограждений устанавливаются административным регламентом предоставления муниципальной услуги по оформлению паспорта колористического решения фасадов зданий, строений, сооружений, ограждений;

въездная группа - территория, расположенная при въезде в городской округ, либо в исторически сложившихся или инфраструктурно значимых местах городского округа, подлежащая благоустройству в целях идентификации городского округа;

общественные территории (общественные пространства) - территории общего пользования, предназначенные для прогулок, отдыха, развлечений населения, в том числе площади, пешеходные улицы, набережные, береговые

полосы водных объектов общего пользования, скверы, бульвары, зоны отдыха, сады, городские сады, иные зоны рекреационного назначения;

площадки для посетителей - свободные от транспорта территории перед входами в здания общественного назначения, благоустраиваемые при новом строительстве и реконструкции объектов капитального строительства;

стационарный парковочный барьер - устройство, размещаемое в целях ограничения доступа автомобилей на территории, предназначенные для передвижения пешеходов, путем отделения таких территорий от проезжей части, мест размещения и хранения транспортных средств;

пешеходные коммуникации - тротуары, аллеи, дорожки, обеспечивающие безопасное передвижение пешеходов, освещенные, обособленные от проезжей части и обустроенные с учетом особых потребностей инвалидов и других маломобильных групп населения;

регламент содержания объектов благоустройства Московской области - утверждаемый Министерством благоустройства Московской области документ, устанавливающий необходимый перечень, состав, сроки и периодичность, организационно-технические условия выполнения работ по содержанию объектов благоустройства и элементов благоустройства на территории Московской области;

титульные списки объектов благоустройства - документ установленной формы, утверждаемый администрацией Волоколамского городского округа Московской области (далее – администрация городского округа) в пределах представленных полномочий, содержащий адресную идентификацию, информацию об объектах благоустройства и элементах объектов благоустройства, количестве и ответственных лицах за содержание объектов благоустройства и элементов объектов благоустройства, находящихся в муниципальной и частной собственности, на земельных участках и землях, государственная собственность на которые не разграничена;

эксплуатирующая организация - специализированная организация, ответственная за состояние, содержание и эксплуатацию здания, строения, сооружения и (или) оказывающая услуги, связанные с управлением многоквартирным домом;

«вылетные» магистрали - автомобильные дороги общего пользования регионального значения и участки автомобильных дорог общего пользования федерального значения, расположенные на территории Московской области, обеспечивающие движение транспортных средств от Московской кольцевой автомобильной дороги (МКАД) через территории одного или нескольких муниципальных образований Московской области за пределы Московской области – «на вылет»;

территории вдоль «вылетных» магистралей – территории от дорожного полотна, дорожного покрытия «вылетных» магистралей до фасада «вылетной» магистрали включительно;

фасад «вылетной» магистрали – фасады элементов благоустройства, объектов капитального строительства, формирующие визуальную границу пространства «вылетной» магистрали по вертикали;

прилегающая территория - территория общего пользования, которая прилегает к зданию, строению, сооружению, земельному участку в случае, если такой земельный участок образован, и границы которой определены настоящими Правилами в соответствии с порядком, установленным законом Московской области;

размер прилегающей территории - линейная величина, измеряемая в метрах перпендикулярно от внешних вертикальных поверхностей здания, строения, сооружения, а при наличии выступающих элементов на внешней поверхности по наиболее выступающему элементу, для не имеющего вертикальных поверхностей плоскостного сооружения - от внешнего края покрытия плоскостного сооружения, для земельного участка (если такой земельный участок образован) - от его границ, установленных координатами характерных точек границ земельного участка.

границы прилегающей территории – местоположение прилегающей территории, установленное посредством определения координат характерных точек ее границ.

Глава II. Требования к объектам и элементам благоустройства

Статья 4. Благоустройство территорий городского округа

1. Собственники (правообладатели) земельных участков осуществляют содержание и мероприятия по развитию благоустройства в границах земельных участков, принадлежащих им на праве собственности или на ином вещном праве.

2. Содержание территорий городского округа и мероприятия по развитию благоустройства осуществляются в соответствии с настоящими Правилами, законодательством Российской Федерации и законодательством Московской области о социальной защите инвалидов.

Требования по оснащению элементов благоустройства техническими приспособлениями для беспрепятственного доступа к ним и их использования инвалидами и другими маломобильными группами населения, установленные законодательством Российской Федерации и законодательством Московской области, применяются исключительно ко вновь вводимым в эксплуатацию или прошедшим реконструкцию объектам.

При проектировании, реконструкции элементов благоустройства может быть предусмотрено их оснащение программно-техническими комплексами видеонаблюдения за исключением случаев, при которых установка программно-технических комплексов видеонаблюдения является обязательной, в соответствии с законодательством Российской Федерации и Московской области.

Статья 5. Требования к архитектурно-художественному облику территорий городского округа в части требований к внешнему виду зданий, строений, сооружений

1. Требования к архитектурно-художественному облику территорий городского округа в части требований к внешнему виду зданий, строений, сооружений (далее - требования к внешнему виду зданий, строений, сооружений) - совокупность требований к объемным, пространственным, колористическим и иным решениям внешних поверхностей:

а) объектов капитального строительства, элементов объектов капитального строительства;

б) некапитальных строений, сооружений, в том числе:
навесов и иных подобных конструкций;
некапитальных пунктов проката;
общественных туалетов нестационарного типа;
нестационарных строений, сооружений;

некапитальных контрольно-пропускных пунктов.

2. Требования к внешнему виду зданий, строений, сооружений не распространяются на:

а) требования к содержанию, сохранению и использованию которых установлены Федеральным законом от 25.06.2002 № 73-ФЗ «Об объектах культурного наследия (памятниках истории и культуры) народов Российской Федерации»;

б) объекты обороны, обеспечения вооруженных сил и сопутствующей инфраструктуры, размещаемые (используемые) для обеспечения деятельности указанных объектов;

в) объекты электросетевого хозяйства, линии электропередачи, линии и сооружения связи (в том числе антенно-мачтовые и линейно-кабельные), трубопроводы, автомобильные дороги.

3. Требования к внешнему виду зданий, строений, сооружений являются рекомендательными для колористических решений внешних поверхностей вновь создаваемых и реконструируемых объектов капитального строительства, внешний вид которых подлежит согласованию в соответствии с требованиями постановления Правительства Московской области от 27.12.2019 № 1042/39 «Об утверждении Положения о рассмотрении архитектурно-градостроительного облика объекта капитального строительства и выдаче Свидетельства о согласовании архитектурно-градостроительного облика объекта капитального строительства на территории Московской области».

4. Требования к внешнему виду зданий, строений, сооружений не являются обязательными для существующих зданий, строений, сооружений, в отношении которых не планируются изменения внешнего вида, не нарушены требования к содержанию и соблюдению чистоты внешних поверхностей, указанные в пункте 13 настоящей статьи.

5. Изменения внешнего вида - объемные, пространственные, колористические и иные изменения внешних поверхностей существующих зданий, строений, сооружений (модернизация, облицовка, ремонт, обустройство фасадов, козырьков, тамбуров, витрин, оконных, дверных проемов, входных площадок, лестниц, пандусов, ограждений и перилл, замена кровельного материала и другие изменения внешних поверхностей).

6. Подлежат согласованию с администрацией городского округа посредством оформления паспорта колористического решения фасадов зданий, строений, сооружений:

а) изменения внешнего вида при реконструктивных работах и капитальном ремонте вне зависимости от местоположения на территории городского округа:

многоквартирных жилых домов, общежитий;

объектов социальной инфраструктуры;

объектов нежилого назначения общей площадью более 1500 кв. м;

б) изменения внешнего вида при реконструктивных работах и капитальном ремонте на территориях, указанных в пункте 7 настоящей статьи:

индивидуальных жилых домов;

блокированных жилых домов;

объектов нежилого назначения общей площадью менее 1500 кв. м;

в) изменения внешнего вида (внешний вид при новом размещении) некапитальных строений, сооружений на территориях, указанных в пункте 7 настоящей статьи, за исключением нестационарных строений, сооружений, размещаемых по результатам проведения аукциона на право размещения нестационарных торговых объектов на территории городского округа в

соответствии с утвержденными типовыми решениями;

г) нанесение изображений, указанных в пункте 10 настоящей статьи, на здания, строения, сооружения.

Самовольные изменения внешнего вида не допускаются.

7. Приоритетные территории архитектурно-художественного облика городского округа расположены вдоль:

а) общественных территорий, «вылетных» магистралей, иных улиц и дорог общего пользования, иных территорий общего пользования;

б) водных объектов общего пользования;

в) территорий объектов культурного наследия с исторически связанными с ними территориями;

г) территорий объектов социальной инфраструктуры;

д) территорий объектов религиозного использования;

е) территорий объектов, предназначенных для размещения государственных органов, государственного пенсионного фонда, органов местного самоуправления, судов, организаций, непосредственно обеспечивающих их деятельность или оказывающих государственные и (или) муниципальные услуги;

ж) территорий въездных групп, мемориальных комплексов, скульптурно-архитектурных композиций, монументально-декоративных композиций.

8. Анализ соответствия требованиям к внешнему виду зданий, строений, сооружений при оформлении паспорта колористического решения проводится в соответствии с Таблицей 1. «Цвета, цветовые сочетания, подлежащие учету при подборе цвета, цветовых сочетаний внешней отделки фасадов зданий, строений, сооружений» (Приложение № 1 к настоящим Правилам), пунктами 10-13 настоящей статьи по критериям:

а) цвет;

б) изображения;

в) привлекательность архитектурно-художественного облика городского округа;

г) соблюдение требований к содержанию, реконструктивным и иным работам на внешних поверхностях зданий, строений, сооружений.

9. Анализ состояния внешнего благоустройства, надзор за соблюдением требований, указанных в пункте 13 настоящей статьи, проводятся при осуществлении надзора за:

а) состоянием и содержанием территорий городского округа;

б) соблюдением чистоты и порядка в местах массового посещения и отдыха;

в) содержанием торговых палаток, павильонов, киосков, предназначенных для осуществления торговли или предоставления услуг, металлических гаражей, тентов для автомобилей, навесов, санитарно-бытовых, складских сооружений, ангаров, остановочных пунктов, фасадов нежилых зданий, сооружений;

г) размещением изображений на внешних поверхностях зданий, строений, сооружений;

д) проведением ремонтных, реконструктивных работ и иных видов работ;

е) оснащением зданий, строений, сооружений приспособлениями для беспрепятственного доступа маломобильных групп населения.

10. Изображения, допустимые для нанесения на внешние поверхности зданий, строений, сооружений:

а) архитектурный декор (декоративные панно, мозаики, фасадные изразцы, фрески, иные подобные декоративные изображения) - неделимая часть архитектурного объекта, цвет, стиль, форма, расположение которого полностью

зависят и увязаны со стилистическим, колористическим, объемно-пластическим решением здания, строения, сооружения; создание, демонтаж (изменение) архитектурного декора является изменением внешнего вида здания, строения, сооружения;

б) стрит-арт (муралы, трафареты, рисунки, стикеры и иные подобные декоративные изображения) - временные графические изображения, нанесенные вручную на поверхности фасадов методами покраски, иными методами; создание стрит-арта является изменением внешнего вида здания, строения, сооружения.

Изменение, демонтаж, нанесение изображений подлежат одобрению муниципальной общественной комиссией по формированию современной городской среды с последующим оформлением паспорта колористического решения фасадов зданий, строений, сооружений.

Самовольное нанесение (изменение) изображений на внешние поверхности зданий, строений, сооружений не допускается.

11. Вандальные изображения - изображения, листовки, объявления, различные информационные материалы и конструкции, самовольно нанесенные на внешние поверхности зданий, строений, сооружений и (или) размещенные вне отведенных для этих целей мест.

Вандальные изображения подлежат удалению собственниками зданий, строений, сооружений, на внешних поверхностях которых вандальные изображения выявлены.

12. В целях обеспечения привлекательности архитектурно-художественного облика территорий городского округа при изменении внешнего вида зданий, строений, сооружений не допускаются:

а) для архитектурного декора:

окрашивание без расчистки поверхностей от ранних красок, без восполнения дефектов элементов декора;

б) при облицовке зданий, строений, сооружений общественного назначения, первых этажей общественного назначения многоквартирных жилых домов на территориях, указанных в пункте 7 настоящей статьи:

силикатный кирпич, бетонные блоки без финишной отделки;

имитации дикого, колотого камня из бетона и цемента;

пластиковый сайдинг;

профнастил не поэлементной сборки с высотой профиля более 20 мм;

крупные фракции штукатурки «фактурная шуба» и «короед»;

нащельники на стыках;

полиуретановый декор, арматура;

материалы для скатной кровли, козырьков, навесов: профнастил с высотой профиля более 20 мм, мягкая черепица, ондулин, шифер, металлочерепица, керамическая и песчано-цементная черепица, сланцевая кровля, сотовый или профилированный поликарбонат;

материалы для подшивки кровли: поливинилхлоридные софитные панели и сайдинг, фанера, вагонка;

белые пластиковые откосы, окна, двери, витрины, витражи;

тонировка пленкой и фотопечать с непрозрачностью более 50%;

стилизации под сельскую архитектуру (ранчо, фермы, хуторы, мазанки), средневековые замки и крепости.

Оформление паспорта колористического решения фасадов зданий, строений, сооружений при несоблюдении требований, обеспечивающих привлекательность архитектурно-художественного облика городского округа, не допускается.

13. При содержании, реконструктивных и иных работах на внешних поверхностях зданий, строений, сооружений не допускаются:

а) эксплуатационные деформации внешних поверхностей:

растрескивания (канелюры), осыпания, трещины, плесень и грибок, пятна выгорания цветового пигмента, коробления, отслаивания, коррозия, высолы, потеки и пятна ржавчины, пузыри, свищи, обрушения, провалы, крошения, пучения, расслаивания, дыры, пробоины, заплаты, вмятины, выпадение облицовки и креплений, иные визуально воспринимаемые разрушения облицовки, фактурного и красочного (штукатурного) слоев;

разрушение архитектурного декора: деструкции гипсового материала, обнажения крепежных элементов, утраты материала и (или) красочного слоя, потеря пластики декора из-за многослойных окрашиваний и (или) окрашиваний без восполнения дефектов элементов декора;

загрязнения, сорная растительность, вандальные изображения;

короба, кожухи, провода, розетки на остеклении, на архитектурном декоре, не закрепленные, не соответствующие цвету фасада;

б) рекламные конструкции:

самовольно размещенные;

эксплуатируемые после окончания срока договора на установку;

эксплуатируемые после аннулирования ранее выданного разрешения;

эксплуатируемые с нарушением требований к установке и эксплуатации;

в) средства информации:

самовольно размещенные;

эксплуатируемые после окончания срока согласования размещения информации;

эксплуатируемые с нарушением дизайн-проекта, в соответствии с которым получено согласование размещения информации;

г) находящиеся в неисправном состоянии домовые знаки;

д) сезонные (летние) кафе вдоль внешней поверхности:

самовольно размещенные;

эксплуатируемые с нарушением требований к эксплуатации;

е) самовольные изменения, относимые к реконструктивным работам;

ж) самовольно переоборудованные балконы и лоджии;

з) самовольно установленные цветочные ящики с внешней стороны окон и балконов;

и) балконы, загроможденные предметами домашнего обихода (мебелью, тарой и т.п.);

к) объекты, установленные на внешних поверхностях зданий, строений, сооружений, ставящие под угрозу обеспечение безопасности в случае их падения;

л) вандальные изображения;

м) нарушение внешнего вида, установленного:

Свидетельством о согласовании архитектурно-градостроительного облика объекта капитального строительства на территории Московской области;

паспортом колористического решения фасадов зданий, строений, сооружений;

н) размещение наружных блоков кондиционеров и антенн на архитектурных деталях, элементах декора, поверхностях с ценной архитектурной отделкой, а также их крепление, ведущее к повреждению архитектурных поверхностей;

о) отсутствие визуальных средств информации, специализированных элементов, размещаемых на внешних поверхностях общественных зданий, строений, сооружений для обеспечения беспрепятственного доступа

маломобильных групп населения.

14. Содержание и ремонт внешних поверхностей объектов капитального строительства, в том числе крыш, фасадов, архитектурно-декоративных деталей (элементов) фасадов, оконных и дверных проемов, витражей, витрин, навесов, балконов, входных групп, цоколей, террас, а также размещаемых на них конструкций, в том числе средств размещения информации и оборудования осуществляются в соответствии с установленными правилами и требованиями к содержанию внешних поверхностей зданий, строений, сооружений и размещаемых на них конструкций и оборудования.

15. Содержание и ремонт внешних поверхностей объектов капитального строительства, а также размещаемых на них конструкций и оборудования (за исключением рекламных и информационных конструкций) осуществляются собственниками или владельцами названных объектов капитального строительства (помещений в них).

16. Содержание и ремонт рекламных и информационных конструкций, размещаемых на внешних поверхностях объектов капитального строительства, осуществляются собственниками или владельцами названных рекламных и информационных конструкций.

17. При нарушении собственниками (правообладателями) нежилых объектов капитального строительства или помещений в них, являющимися юридическими лицами (индивидуальными предпринимателями), требований, установленных паспортом колористического решения фасадов зданий, строений, сооружений, ограждений, а также нарушении сроков ремонта, ремонт указанных внешних поверхностей объектов капитального строительства осуществляется указанными собственниками (правообладателями) в соответствии с предписаниями уполномоченного органа, определенного администрацией городского округа. В предписании должен быть установлен разумный срок его исполнения.

18. В случае неисполнения предписания уполномоченного органа, указанного в пункте 17 настоящей статьи, в установленный данным предписанием срок, администрация городского округа принимает решение о проведении ремонта внешних поверхностей нежилых зданий, строений, сооружений за счет средств бюджета городского округа.

Порядок организации проведения ремонта внешних поверхностей нежилых зданий, строений, сооружений за счет средств бюджета городского округа и порядок перечисления средств собственниками (правообладателями) нежилых зданий, строений, сооружений (помещений в них) за проведение ремонта внешних поверхностей нежилых зданий, строений, сооружений за счет средств бюджета городского округа, утверждается администрацией городского округа.

19. Собственники (правообладатели) нежилых объектов капитального строительства или помещений в них, ремонт внешних поверхностей которых произведен за счет средств бюджета городского округа, обязаны возместить расходы городскому округу за проведение указанного ремонта в течение трех месяцев со дня получения уведомления о завершении работ по ремонту внешних поверхностей объекта капитального строительства или помещений в нем (далее - уведомление о завершении работ), в порядке установленном администрацией городского округа. Уведомление о завершении работ, в том числе содержащее информацию о сметной стоимости выполненных работ и реквизиты лицевого счета администрации городского округа, выдается собственнику (правообладателю) объекта капитального строительства или помещений в нем способом, обеспечивающим подтверждение его получения. При отправке

уведомления о завершении работ по почте заказным письмом с уведомлением о вручении уведомление о завершении работ считается полученным в случае поступления от оператора почтовой связи информации о вручении заказного письма или об отказе в получении заказного письма или об отсутствии собственника (правообладателя) нежилого здания, строения, сооружения (помещений в них) по соответствующему адресу.

20. В случае, если в установленный трехмесячный срок средства не были перечислены собственником (правообладателем) объекта капитального строительства или помещений в нем, администрация городского округа в течение одного месяца со дня истечения установленного срока обращается в суд с заявлением о взыскании с собственника (правообладателя) объекта капитального строительства или помещений в нем расходов за проведение ремонта внешних поверхностей объектов капитального строительства или помещений в них с последующим перечислением их в бюджет городского округа.

21. Содержание и ремонт внешних поверхностей объектов капитального строительства, в том числе крыш, фасадов, архитектурно-декоративных деталей (элементов) фасадов, оконных и дверных проемов, витражей, витрин, навесов, балконов, входных групп, цоколей, террас, а также размещаемых на них конструкций и оборудования внешних поверхностей объектов капитального строительства, в том числе крыш, фасадов, архитектурно-декоративных деталей (элементов) фасадов, входных групп, цоколей, террас, а также размещаемых на них конструкций, в том числе средств размещения информации и оборудования помимо указанных в пункте 16 настоящей статьи может осуществляться за счет средств бюджета городского округа в том числе на условиях софинансирования собственником.

22. При проведении ремонта внешних поверхностей зданий необходимо обеспечить соблюдение требований, установленных паспортом колористического решения фасадов зданий, строений, сооружений, ограждений.

Статья 6. Нормируемый (обязательный) комплекс элементов благоустройства территорий вновь возводимых и реконструируемых объектов капитального строительства

1. В состав нормируемого (обязательного) комплекса элементов благоустройства территорий вновь возводимых и реконструируемых зданий жилого назначения входят:

- проезды хозяйственные для посадки и высадки пассажиров, для автомобилей скорой помощи, пожарных, аварийных служб;
- детская площадка;
- площадка отдыха;
- спортивная площадка или спортивно-игровой комплекс;
- контейнерная площадка;
- пешеходные коммуникации;
- площадка автостоянки;
- велосипедная парковка;
- уличная мебель;
- элементы озеленения (газон, деревья, кустарники, устройства для оформления озеленения);
- стационарные парковочные барьеры;
- освещение;
- домовой знак;

информационный стенд дворовой территории;
оборудованные места для размещения кондиционеров;
урны.

2. В состав нормируемого (обязательного) комплекса элементов благоустройства территорий вновь возводимых и реконструируемых зданий общественного назначения входят:

проезды хозяйственные, для посадки и высадки пассажиров, для автомобилей скорой помощи, пожарных, аварийных служб;
площадка для посетителей;
контейнерная площадка;
пешеходные коммуникации;
площадка автостоянки;
велосипедная парковка;
уличная мебель;
элементы озеленения (газон, деревья, кустарники, устройства для оформления озеленения);
стационарные парковочные барьеры;
освещение;
домовой знак;
средства размещения информации;
урны.

Статья 7. Улично-дорожная сеть

1. Основными элементами улично-дорожной сети являются улицы, проспекты, переулки, проезды, набережные, площади, тротуары, пешеходные коммуникации, велосипедные дорожки, а также искусственные и защитные дорожные сооружения, элементы обустройства. Проектирование благоустройства возможно производить на сеть улиц определенной категории, отдельную улицу или площадь, часть улицы или площади, транспортное сооружение.

2. Разработка проекта благоустройства на территориях транспортных и инженерных коммуникаций городского округа проводится с учетом законодательства, обеспечивая условия безопасности населения, условия доступности для инвалидов и других маломобильных групп населения, а также защиту прилегающих территорий от воздействия транспорта и инженерных коммуникаций. Размещение подземных инженерных сетей в границах улично-дорожной сети ведется преимущественно в проходных коллекторах.

Статья 8. Улицы и дороги

1. Мероприятия, направленные на благоустройство автомобильных дорог общего пользования, элементов обустройства автомобильных дорог общего пользования осуществляются в части, не противоречащей Федеральному закону от 08.11.2007 № 257-ФЗ «Об автомобильных дорогах и о дорожной деятельности в Российской Федерации и о внесении изменений в отдельные законодательные акты Российской Федерации», законодательству Российской Федерации о социальной защите инвалидов и иным нормативным правовым актам Российской Федерации, нормативно-техническим документам, устанавливающим требования к автомобильным дорогам общего пользования.

2. Улицы и дороги включают в себя следующие элементы благоустройства: твердые виды покрытия дорожного полотна и тротуаров, элементы сопряжения

поверхностей, озеленение вдоль улиц и дорог, ограждения опасных мест, осветительное оборудование, носители информации дорожного движения (дорожные знаки, разметка, светофорные устройства).

3. Виды и конструкции дорожного покрытия проектируются с учетом категории улицы и обеспечением безопасности движения.

4. При разработке проекта озеленения улиц и дорог устанавливаются минимальные расстояния от зеленых насаждений до сетей подземных коммуникаций и прочих сооружений улично-дорожной сети в соответствии со строительными нормами и правилами.

5. При разработке проекта предусматривается увеличение буферных зон между краем проезжей части и ближайшим рядом деревьев - за пределами зоны риска необходимо высаживать специально выращиваемые для таких объектов растения. Перечень растений утверждается уполномоченным центральным исполнительным органом государственной власти Московской области в сфере дорожного хозяйства.

6. Для освещения магистральных улиц на участках между пересечениями, на эстакадах, мостах и путепроводах опоры светильников располагают с двухсторонней расстановкой (симметрично или в шахматном порядке), по оси разделительной полосы, аналогично осуществляется подвеска светильников между высокими опорами на тросах. Расстояние между опорами устанавливается в зависимости от типа светильников, источников света и высоты их установки, но не более 50 м. Возможно размещение оборудования декоративно-художественного (праздничного) освещения.

Статья 9. Требования к благоустройству въездных групп

Обязательный перечень элементов благоустройства въездных групп включает в себя средства размещения информации, малые архитектурные формы, озеленение, архитектурно-художественное освещение.

Статья 10. Благоустройство территорий, прилегающих к «вылетным» магистралям

Целями благоустройства территорий, прилегающих к «вылетным» магистралям, являются:

- решение проблемы визуальной замусоренности территорий, вызванной отсутствием ограничений по использованию цвета и цветовых сочетаний, хаотичным размещением вывесок, нестационарных и некапитальных объектов, отсутствием единого стиля элементов благоустройства, единого подхода при их размещении,

- организация системной работы по формированию современной комфортной среды при оформлении колористических паспортов территорий «вылетных» магистралей; проведении осмотров внешних поверхностей существующих зданий, строений, сооружений для принятия решения о необходимости проведения реконструктивных работ; проведение осмотров внешних поверхностей, расположения и габаритов элементов благоустройства для принятия решений о перемещении, замене, демонтаже; проведении осмотров внешних поверхностей существующих некапитальных объектов, нестационарных объектов для принятия решения о необходимости их ремонта, демонтажа в связи с нарушением архитектурно-художественного облика территории; производстве оценки предложений по реконструктивным и благоустроительным работам;

обеспечении замене цветonosителей внешних поверхностей зданий, строений, сооружений; планировании и разработке перспективных стратегий, концепций, мастер-планов благоустройства территорий, благоустройства элементов благоустройства и фасадов зданий, строений, сооружений вдоль "вылетных" магистралей.

Мероприятия, направленные на благоустройство территории городского округа вдоль «вылетных» магистралей, осуществляются в части, не противоречащей требованиям методических рекомендаций «Региональный стандарт благоустройства территории муниципальных образований Московской области, расположенных вдоль «вылетных» магистралей», утвержденных распоряжением Министерства благоустройства Московской области от 13.06.2019 № 10Р-42.

Статья 11. Площади

1. По функциональному назначению площади подразделяются на: главные (у зданий органов власти, общественных организаций); приобъектные (у театров, памятников, кинотеатров, музеев, торговых центров, стадионов, парков, рынков и др.); общественно-транспортные (у вокзалов, станций метрополитена, на въездах); мемориальные (у памятных объектов или мест); площади транспортных развязок.

2. При разработке проекта благоустройства обеспечивается максимально возможное разделение пешеходного и транспортного движения, основных и местных транспортных потоков, беспрепятственное пользование инвалидами и другими маломобильными группами населения объектами благоустройства.

3. Территории площадей включают: проезжую часть, пешеходную часть, участки и территории озеленения. При многоуровневой организации пространства площади пешеходная часть частично или полностью совмещается с поверхностью земли, а в подземном уровне в зоне внеуличных пешеходных переходов размещаются остановки и станции массового транспорта, места для парковки легковых автомобилей, инженерное оборудование и коммуникации, погрузочно-разгрузочные площадки, туалеты, контейнерные площадки.

4. В зависимости от функционального назначения площади на ней размещаются следующие дополнительные элементы благоустройства:

а) на главных, приобъектных, мемориальных площадях - произведения монументально-декоративного искусства, водные устройства (фонтаны);

б) на общественно-транспортных площадях - остановочные павильоны, некапитальные объекты мелкорозничной торговли, питания, бытового обслуживания, средства наружной рекламы и информации.

5. Виды покрытия пешеходной части площади должны предусматривать возможность проезда автомобилей специального назначения (пожарных, аварийных, уборочных и др.), временной парковки легковых автомобилей.

6. Места возможного проезда и временной парковки автомобилей на пешеходной части площади выделяются цветом или фактурой покрытия, мобильным озеленением (контейнеры, вазоны), переносными ограждениями.

7. При озеленении площади используется периметральное озеленение, насаждения в центре площади (сквер или островок безопасности), а также совмещение этих приемов. В условиях исторической среды населенного пункта или сложившейся застройки возможно применение мобильных приемов озеленения. Озеленение островка безопасности в центре площади осуществляется в виде партерного озеленения или высоких насаждений с учетом

необходимого угла видимости для водителей.

Статья 12. Пешеходные переходы

1. Пешеходные переходы размещаются в местах пересечения основных пешеходных коммуникаций с улицами и дорогами. Пешеходные переходы проектируются в одном уровне с проезжей частью улицы с учетом особых потребностей инвалидов и других маломобильных групп населения.

2. При размещении пешеходного перехода на улицах нерегулируемого движения обеспечивается треугольник видимости, в зоне которого не допускается размещение строений, некапитальных нестационарных сооружений, рекламных щитов, зеленых насаждений высотой более 0,5 м. в пределах треугольника видимости наземного пешеходного перехода, определенного национальным стандартом Российской Федерации.

3. Обязательный перечень элементов благоустройства пешеходных переходов включает: дорожную разметку, пандусы для съезда с уровня тротуара на уровень проезжей части, осветительное оборудование.

Статья 13. Детские площадки

1. Требования, устанавливаемые к детским площадкам, должны соответствовать законодательству Российской Федерации в области технического регулирования, законодательству Российской Федерации о социальной защите инвалидов, нормативно-техническим документам Российской Федерации, а также нормам, установленным настоящими Правилами.

При проектировании, реконструкции детских площадок необходимо предусматривать установку программно-технических комплексов видеонаблюдения, их подключение в соответствии с требованиями, установленными уполномоченным органом.

2. Детские площадки предназначены для игр и активного отдыха детей разных возрастов: преддошкольного (до 3 лет), дошкольного (до 7 лет), младшего и среднего школьного возраста (7-12 лет), подростков (13-18 лет). Детские площадки могут быть организованы в виде отдельных площадок для различных возрастных групп или как комплексные игровые площадки с зонированием по возрастным интересам.

3. Расстояние от окон жилых домов и общественных зданий до границ детских площадок дошкольного возраста должно составлять не менее 10 м, младшего и среднего школьного возраста - не менее 20 м, площадок для подростков, комплексных игровых площадок - не менее 40 м, спортивно-игровых комплексов - не менее 100 м.

4. Детские площадки для преддошкольного и дошкольного возраста размещают на участке жилой застройки; площадки для младшего и среднего школьного возраста, подростков, комплексные игровые площадки - на озелененных территориях группы или микрорайона; спортивно-игровые комплексы и места для катания - в парках жилого района.

5. Площадки для игр детей на территориях жилого назначения проектируются из расчета 0,5-0,7 кв. м на 1 жителя. Размеры и условия размещения площадок проектируются в зависимости от возрастных групп детей и места размещения жилой застройки в городском округе.

6. Площадки детей преддошкольного возраста могут размещаться отдельно или совмещаться с площадками для тихого отдыха взрослых - в этом случае

общая площадь площадки должна быть не менее 80 кв. м.

7. Оптимальный размер игровых площадок для детей дошкольного возраста - 70-150 кв. м, школьного возраста - 100-300 кв. м, иных площадок - 900-1600 кв. м. При этом возможно объединение площадок дошкольного возраста с площадками отдыха взрослых (размер площадки - не менее 150 кв. м). Соседствующие детские и взрослые площадки необходимо разделять густыми зелеными посадками и (или) декоративными стенками.

8. В условиях исторической или высокоплотной застройки размеры площадок принимаются в зависимости от имеющихся территориальных возможностей с компенсацией нормативных показателей на прилегающих территориях городского округа.

9. При реконструкции детских площадок во избежание травматизма предотвращается наличие на территории площадки выступающих корней или нависающих низких веток, остатков старого, срезанного оборудования (стойки, фундаменты), находящихся над поверхностью земли, не заглубленных в землю металлических перемычек (как правило, у турников и качелей). При реконструкции прилегающих территорий детские площадки необходимо изолировать от мест ведения работ и складирования строительных материалов.

10. Обязательный перечень элементов благоустройства территории на детской площадке включает: информационные стенды (таблички), резиновые виды покрытия, элементы сопряжения поверхности площадки с газоном, озеленение, игровое оборудование, скамьи и урны, осветительное оборудование.

11. Мягкие виды покрытия (песчаное, уплотненное песчаное на грунтовом основании или гравийной крошке, мягкое резиновое или мягкое синтетическое) предусматриваются на детской площадке в местах расположения игрового оборудования.

На вновь вводимых в эксплуатацию или прошедших реконструкцию объектах применяется мягкое резиновое или мягкое синтетическое покрытие. Места установки скамеек оборудуются твердыми видами покрытия или фундаментом. При травяном покрытии площадок предусматриваются пешеходные дорожки с твердым, мягким или комбинированными видами покрытия.

12. Для сопряжения поверхностей площадки и газона применяются садовые бортовые камни со скошенными или закругленными краями.

13. Детские площадки озеленяются посадками деревьев и кустарника, с учетом их инсоляции в течение 5 часов светового дня. Деревья с восточной и северной стороны площадки должны высаживаться не ближе 3-х м, а с южной и западной - не ближе 1 м от края площадки до оси дерева. На площадках дошкольного возраста не допускается применение видов растений с колючками. На всех видах детских площадок не допускается применение растений с ядовитыми плодами.

14. Размещение игрового оборудования проектируется с учетом нормативных параметров безопасности. Площадки спортивно-игровых комплексов оборудуются стендом с правилами поведения на площадке и пользования спортивно-игровым оборудованием.

15. Осветительное оборудование должно функционировать в режиме освещения территории, на которой расположена площадка. Не допускается размещение осветительного оборудования на высоте менее 2,5 м.

16. На площадках устанавливаются информационные стенды (таблички), содержащие правила и возрастные требования при пользовании оборудованием, номера телефонов службы спасения, скорой помощи, службы эксплуатации для

сообщения о неисправности и поломке оборудования информация о запрете выгула домашних животных на площадке, о лице, эксплуатирующем оборудование площадки.

17. Входы, выходы, эвакуационные пути, проходы, предназначенные для работников службы спасения, скорой помощи, службы эксплуатации, должны быть всегда доступны, открыты и свободны от препятствий.

18. Материалы, из которых изготовлено оборудование, не должны оказывать вредное воздействие на здоровье людей, в том числе детей и окружающую среду в процессе эксплуатации.

19. В целях обеспечения безопасности людей, в том числе детей, площадки должны быть отгорожены от транзитного пешеходного движения, проездов, разворотных площадок, гостевых стоянок, контейнерных площадок, мест, предназначенных для размещения транспортных средств.

20. Минимальное расстояние от детских площадок до контейнерных площадок – не менее 30 метров, до разворотных площадок на конечных остановках маршрутов пассажирского транспорта - не менее 50 метров.

21. Размеры зон приземления, зон безопасности и покрытие площадки должны соответствовать указанным параметрам производителя оборудования в прилагаемой к оборудованию документации, а при их отсутствии - должны соответствовать государственным стандартам и требованиям, установленным администрацией городского округа.

Покрытие зоны приземления должно состоять из материала, обеспечивающего безопасное приземление при падении. Не должно быть загрязнений или частиц глины. При использовании песка размер частиц должен составлять 0,2-2 миллиметра, при использовании гравия 2-8 миллиметров. Толщина слоя - 500 миллиметров.

22. При ограждении площадок зелеными насаждениями, а также при их озеленении не допускается применение растений с колючками и ядовитыми плодами.

23. Ветви или листва деревьев должны находиться не ниже 2,5 м над покрытием и оборудованием площадки. Кустарник, используемый для ограждения площадок, должен исключать возможность получения травмы в случае падения на него во время игры. Трава на площадке должна быть скошена, высота ее не должна превышать 20 сантиметров.

24. Конструкции оборудования площадок не должны приводить к скоплению воды на поверхности, должны обеспечивать свободный сток воды и просыхание, доступ взрослых для оказания помощи детям внутри оборудования.

25. Конструкция оборудования должна обеспечивать прочность, устойчивость и жесткость. Качество узловых соединений и устойчивость конструкций должны быть надежным (при покачивании конструкции).

26. Элементы оборудования из металла должны быть защищены от коррозии или изготовлены из коррозионно-стойких материалов. Не допускается наличие глубокой коррозии металлических конструкций элементов оборудования. Металлические материалы, образующие окислы, шелушащиеся или отслаивающиеся, должны быть защищены нетоксичным покрытием.

Выступающие концы болтовых соединений должны быть защищены способом, исключающим травмирование. Сварные швы должны быть гладкими.

27. Элементы оборудования из полимерных материалов, композиционных материалов, которые со временем становятся хрупкими, должны заменяться по истечении периода времени, указанного изготовителем.

28. Элементы оборудования из древесины не должны иметь на

поверхности дефектов обработки (заусенцев, отщепов, сколов и т.п.). Не допускается наличие гниения основания деревянных опор и стоек.

29. Не допускается наличие выступающих элементов оборудования с острыми концами или кромками, а также наличие шероховатых поверхностей, способных нанести травму. Углы и края любой доступной для детей части оборудования должны быть закруглены.

30. Крепление элементов оборудования должно исключать возможность их демонтажа без применения инструментов.

31. Не допускается отсутствие деталей оборудования и наличие механических повреждений (дефектов/неисправностей) элементов оборудования. Не допускается чрезмерный износ подвижных частей оборудования. Крепления подвесных элементов оборудования должны быть надежно зафиксированы. Элементы оборудования (комплектующие), подлежащие периодическому обслуживанию или замене (например, подшипники), должны быть защищены от несанкционированного доступа.

32. Не допускается наличие выступающих частей фундаментов, арматуры и элементов крепления. При наличии сыпучего покрытия (например, песка) фундаменты должны соответствовать следующим требованиям:

а) элементы фундамента должны располагаться на глубине не менее 400 мм от поверхности покрытия игровой площадки;

б) глубина от поверхности покрытия игровой площадки до верха фундамента конической формы должна быть не менее 200 мм;

в) острые кромки фундамента должны быть закруглены. Радиус закругления - не менее 20 мм;

г) концы элементов, выступающих из фундамента (например, анкерных болтов), должны располагаться на глубине не менее 400 мм от уровня поверхности покрытия игровой площадки.

33. Закрытое оборудование (тоннели, игровые домики и т.п.) с внутренним размером более 2000 мм в любом направлении от входа должно иметь не менее двух открытых доступов, не зависящих друг от друга и расположенных на разных сторонах оборудования. Конструкция доступов должна исключать возможность их блокирования и обеспечивать, при необходимости, оказание помощи взрослыми детям без каких-либо дополнительных средств. Размеры открытых доступов должны быть не менее 500 x 500 мм.

При чрезвычайной ситуации доступы должны обеспечить возможность детям покинуть оборудование.

34. Размеры элемента (диаметр сечения) оборудования, позволяющего ребенку ухватиться, должны быть не менее 16 мм и не более 45 мм в любом направлении. Ширина элемента оборудования, позволяющего ребенку ухватиться, должна быть не более 60 миллиметров.

35. Подвижные и неподвижные элементы оборудования не должны образовывать сдавливающих или режущих поверхностей, а также создавать возможность застревания тела, частей тела или одежды ребенка.

36. Для предупреждения травм при падении детей с оборудования площадки устанавливаются ударопоглощающие покрытия. Для защиты от падения оборудуют перила и ограждения. Конструкция защитного ограждения не должна поощрять детей стоять или сидеть на нем, а также допускать лазание детей или их подъем.

37. Песок в песочнице должен соответствовать санитарно-эпидемиологическим требованиям.

Статья 14. Площадки отдыха

1. Площадки отдыха предназначены для тихого отдыха и настольных игр взрослого населения, их следует размещать на участках жилой застройки, рекомендуется - на озелененных территориях жилой группы и микрорайона, в парках и лесопарках.

Площадки отдыха могут обустраиваться как проходные, примыкать к проездам, посадочным площадкам остановок, разворотным площадкам. При этом между ними и площадкой отдыха предусматривается полоса озеленения (кустарник, деревья) не менее 3 м. Расстояние от границы площадки отдыха до отстойно-разворотных площадок на конечных остановках маршрутов пассажирского транспорта предусматривается не менее 50 м. Расстояние от окон жилых домов до границ площадок тихого отдыха предусматривается не менее 10 м, площадок шумных настольных игр - не менее 25 м.

Планировка и обустройство площадок отдыха без приспособления для беспрепятственного доступа к ним и использования их инвалидами и другими маломобильными группами населения не допускается.

2. Площадки отдыха на жилых территориях проектируют из расчета 0,1-0,2 кв. м на жителя. Оптимальный размер площадки 50-100 кв. м, минимальный размер площадки отдыха - не менее 15-20 кв. м. Допускается совмещение площадок тихого отдыха с детскими площадками. Не рекомендуется объединение тихого отдыха и шумных настольных игр на одной площадке. На территориях парков рекомендуется организация площадок-лужаек для отдыха на траве.

Обязательный перечень элементов благоустройства на площадке отдыха обычно включает: твердые виды покрытия, элементы сопряжения поверхности площадки с газоном, озеленение, скамьи для отдыха, скамьи и столы, урны (как минимум, по одной у каждой скамьи), осветительное оборудование.

3. Покрытие площадки отдыха проектируется в виде плиточного мощения. При совмещении площадок отдыха и детских площадок не допускается устройство твердых видов покрытия в зоне детских игр.

4. Рекомендуется применять периметральное озеленение, одиночные посадки деревьев и кустарников, цветники, вертикальное и мобильное озеленение. Площадки-лужайки должны быть окружены группами деревьев и кустарников, покрытие - из устойчивых к вытаптыванию видов трав. Не допускается применение растений с ядовитыми плодами.

5. Функционирование осветительного оборудования обеспечивается в режиме освещения территории, на которой расположена площадка.

6. Минимальный размер площадки с установкой одного стола со скамьями для настольных игр устанавливается в пределах 12-15 кв. м.

Статья 15. Спортивные площадки

1. Спортивные площадки предназначены для занятий физкультурой и спортом всех возрастных групп населения, они проектируются в составе территорий жилого и рекреационного назначения, участков спортивных сооружений, участков общеобразовательных школ. Разработка проектов спортивных площадок ведется в зависимости от вида специализации площадки. Расстояние от границы площадки до мест хранения легковых автомобилей должно соответствовать действующим санитарным правилам и нормам.

Планировка и обустройство спортивных площадок без приспособления для беспрепятственного доступа к ним и использования их инвалидами и другими

маломобильными группами населения не допускается.

2. Разработка проекта размещения и благоустройства спортивного ядра на территории общеобразовательных школ осуществляется с учетом обслуживания населения прилегающей жилой застройки. Минимальное расстояние от границ спортплощадок до окон жилых домов от 20 до 40 м в зависимости от шумовых характеристик площадки. Комплексные физкультурно-спортивные площадки для детей дошкольного возраста (на 75 детей) устанавливаются площадью не менее 150 кв. м, школьного возраста (100 детей) - не менее 250 кв. м.

3. Обязательный перечень элементов благоустройства территории на спортивной площадке включает: мягкие или газонные виды покрытия, спортивное оборудование.

4. Озеленение размещают по периметру спортивной площадки, высаживая быстрорастущие деревья на расстоянии от края площадки не менее 2 м. Не применяются деревья и кустарники, имеющие блестящие листья, дающие большое количество летящих семян, обильно плодоносящих и рано сбрасывающих листву. Для ограждения спортивной площадки возможно применять вертикальное озеленение.

5. Спортивные площадки оборудуются сетчатым ограждением высотой 2,5-3 м, а в местах примыкания спортивных площадок друг к другу - высотой не менее 1,2 м.

Статья 16. Требования к архитектурно-художественному облику территорий городского округа в части требований к внешнему виду контейнерных площадок

1. Требования к архитектурно-художественному облику территорий городского округа в части требований к внешнему виду контейнерных площадок (далее - требования к внешнему виду контейнерных площадок) - совокупность требований к объемным, пространственным, колористическим и иным решениям внешних поверхностей элементов:

- а) покрытий контейнерных площадок;
- б) элементов сопряжения покрытий;
- в) контейнеров, бункеров;
- г) ограждений контейнерных площадок;
- д) крыш контейнерных площадок;
- е) средств размещения информации.

2. Требования к внешнему виду покрытия контейнерной площадки: твердое, аналогичное покрытию транспортных проездов, без дефектов площадью 0,06 кв. м и более (выбоин, просадков, проломов, сдвигов, волн, гребенок, колея), вандальных изображений, сорной растительности.

3. Требования к внешнему виду элементов сопряжения покрытий: не допускаются разрушения более чем на 20% площади бортового камня, сколы глубиной более 3,0 см, вертикальное отклонение одного бортового камня на 10 см и более, вандальные изображения, сорная растительность между бортовыми камнями.

4. Требования к внешнему виду контейнеров, бункеров: синий, серый, оранжевый цвета подлежат использованию в соответствии с Единым стандартом оформления системы раздельного накопления твердых коммунальных отходов на территории Московской области (Стандартом РСО), иные цвета не допускаются;

не допускаются вандальные изображения, коррозия, дыры, заплаты,

вмятины, трещины, следы горения, иные визуально воспринимаемые деформации;

наружный красочный слой не должен содержать растрескиваний, пятен выгорания цветового пигмента, осыпаний, иных визуально воспринимаемых разрушений;

внешние поверхности должны быть чистыми.

5. Требования к внешнему виду ограждения контейнерной площадки:

одноцветное: матовое серое или зеленое, или коричневое, иные цвета допускаются при наличии соответствующей информации в Свидетельстве о согласовании архитектурно-градостроительного облика объекта капитального строительства на территории Московской области;

структура вновь возводимого (заменяемого) ограждения: стойки, каркас секции, заполнение секции;

допустимые материалы для вновь возводимого (заменяемого) ограждения: металлический просечно-вытяжной лист, металлическая просечно-вытяжная сетка, перфорированный металлический лист, металлическая тканая сетка, металлические жалюзи (ламели), профлист с высотой профиля не более 20 мм;

не допустимые материалы: сварная сетка, сетка-рабица, решетки из прута и прутка, арматуры, бетонные и железобетонные изделия, дерево, ткани, картон и бумага, пластиковые изделия, шифер, поддоны, иные подобные изделия и материалы;

не допускаются вандальные изображения, трещины, плесень и грибок, коррозия, потеки и пятна ржавчины, обрушения, провалы, расслаивания, дыры, пробоины, заплаты, вмятины, следы горения, иные визуально воспринимаемые деформации;

наружный красочный слой не должен содержать растрескиваний, пятен выгорания цветового пигмента, осыпаний, иных визуально воспринимаемых разрушений;

поверхности должны быть чистыми.

6. Требования к внешнему виду крыши контейнерной площадки:

для снижения снеговой нагрузки, отвода талого снега и воды должна иметь уклон более 2 градусов;

цвет выбирается аналогичным цвету ограждения контейнерной площадки;

материалы вновь возводимых (заменяемых) крыш: листовой металл, профлист с высотой профиля до 20 мм, монолитный поликарбонат;

не допустимые материалы: бетонные и железобетонные изделия, дерево, ткани, шифер, мягкие кровли, черепица, поддоны, иные подобные изделия и материалы;

не допускаются вандальные изображения, коррозия, дыры, заплаты, вмятины, трещины, следы горения, иные визуально воспринимаемые деформации.

7. Требования к внешнему виду средств размещения информации:

средства размещения информации подлежат размещению в соответствии с Единым стандартом оформления системы раздельного накопления твердых коммунальных отходов на территории Московской области (Стандартом РСО), иные информационные материалы и конструкции, изображения, листовки на элементах контейнерной площадки являются вандальными недопустимыми изображениями.

8. Запрещается размещать на территории, примыкающей к контейнерной площадке в границах 20 метров, порубочные остатки, уличный смет, скошенную траву, листву и иные остатки растительности, мебель, бытовую технику и их

части, остатки после проведения ремонта и строительства, коробки, ящики и иные упаковочные материалы, шины и запасные части транспортных средств, спортивный инвентарь.

9. При соблюдении чистоты и порядка в местах общественного пользования, массового посещения и отдыха на территории городского округа должны соблюдаться требования, указанные в пунктах 2-8 настоящей статьи.

Статья 17. Площадки для выгула животных

1. Площадки для выгула домашних животных должны размещаться на территориях, свободных от зеленых насаждений, за пределами первого и второго поясов зон санитарной охраны источников питьевого водоснабжения.

2. Размеры площадок для выгула животных, размещаемые на территориях жилого назначения должны составлять 400-600 кв. м, на прочих территориях - до 800 кв. м. В условиях сложившейся застройки можно принимать уменьшенный размер площадок, исходя из имеющихся территориальных возможностей. Доступность площадок - не далее 400 м. На территории микрорайонов с плотной жилой застройкой - не далее 600 м. Расстояние от границы площадки до окон жилых и общественных зданий принимается не менее 25 м, а до участков детских учреждений, школ, детских, спортивных площадок, площадок отдыха - не менее 40 м.

3. Перечень элементов благоустройства на территории площадки для выгула животных включает: различные виды покрытия, ограждение, скамья (скамьи), урна (урны), осветительное и информационное оборудование.

4. Для покрытия поверхности части площадки, предназначенной для выгула животных, предусматривается выровненная поверхность, обеспечивающая хороший дренаж, не травмирующая конечности животных (газонное, песчаное, песчано-земляное), а также удобство для регулярной уборки и обновления. Поверхность части площадки, предназначенной для владельцев животных, проектируется с твердым или комбинированным видом покрытия (плитка, утопленная в газон, и др.). Подход к площадке оборудуется твердым видом покрытия.

5. Ограждение специальной площадки для выгула животных должно быть высотой не менее 2,0 м. Расстояние между элементами и секциями ограждения, его нижним краем и землей не должно позволять животному покинуть площадку или причинить себе травму.

6. На территории площадки размещается информационный стенд с правилами пользования площадкой.

7. Озеленение проектируется из периметральных плотных посадок высокого кустарника в виде живой изгороди или вертикального озеленения.

Статья 18. Площадки для дрессировки собак

1. Площадки для дрессировки собак размещаются на удалении от застройки жилого и общественного назначения не менее чем на 50 м.

2. Обязательный перечень элементов благоустройства территории на площадке для дрессировки собак включает: мягкие или газонные виды покрытия, ограждение, скамьи и урны (не менее 2-х на площадку), информационный стенд, осветительное оборудование, специальное тренировочное оборудование.

3. Покрытие площадки предусматривают имеющим ровную поверхность, обеспечивающую хороший дренаж, не травмирующую конечности собак

(газонное, песчаное, песчано-земляное), а также удобным для регулярной уборки и обновления.

4. Ограждение должно быть представлено забором (металлическая сетка) высотой не менее 2,0 м. Расстояние между элементами и секциями ограждения, его нижним краем и землей, предусматриваются не позволяющим собаке покидать площадку или причинять себе травму.

5. Площадки для дрессировки собак оборудуются учебными, тренировочными, спортивными снарядами и сооружениями, навесом от дождя, утепленным бытовым помещением для хранения инвентаря, оборудования и отдыха инструкторов.

Статья 19. Правила выгула домашних животных

1. Выгул домашних животных должен осуществляться при условии обязательного обеспечения безопасности граждан, домашних животных, сохранности имущества физических и юридических лиц.

2. Не допускается причинение ущерба чужому имуществу или здоровью человека физическим воздействием домашнего животного.

3. Владелец домашнего животного или лицо, осуществляющее выгул домашнего животного, за исключением собак-проводников, обязаны соблюдать следующие правила:

1) устранять загрязнения общественных мест, включая помещения общего пользования многоквартирных домов;

2) не допускать выгула домашних животных вне мест, определенных решением органов местного самоуправления городских округов Московской области для выгула домашних животных;

3) не допускать передвижения собак без поводка и намордника или иных средств контроля при пересечении проезжей части автомобильной дороги, в помещениях общего пользования многоквартирных домов, во дворах таких домов, на спортивных площадках, на территориях, прилегающих к образовательным и медицинским организациям, и иных общественных местах;

4) не допускать нахождения собак на детских площадках, на территориях дошкольных образовательных и общеобразовательных организаций;

5) не допускать передвижения щенков в возрасте до трех месяцев и декоративных собак ростом до 25 сантиметров в холке в общественных местах без поводка;

6) не допускать оставления собак в общественных местах без присмотра.

4. Лицо, осуществляющее выгул домашнего животного, обязано не допускать повреждения и уничтожения домашними животными элементов объектов благоустройства территории, включая зеленые насаждения.

5. Свободный выгул домашних животных может осуществляться на территории, принадлежащей их владельцам на праве собственности или ином законном основании, огороженной способом, не допускающим самостоятельного выхода животного за ее пределы.";

Статья 20. Площадки автостоянок, размещение и хранение транспортных средств на территории округа

1. На территории городского округа могут предусматриваться следующие виды автостоянок: кратковременного и длительного хранения автомобилей; уличные (в виде парковок на проезжей части, обозначенных разметкой);

внеуличные (в виде «карманов» и отступов от проезжей части); гостевые (на участке жилой застройки); для хранения автомобилей населения (микрорайонные, районные); приобъектные (у объекта или группы объектов); прочие (грузовые, перехватывающие и др.).

2. Не допускается проектировать размещение площадок для автостоянок в зоне остановок пассажирского транспорта. Организацию заездов на автостоянки предусматривают не ближе 15 м от конца или начала посадочной площадки.

При проектировании, реконструкции площадок автостоянок необходимо предусматривать установку программно-технических комплексов видеонаблюдения, их подключение в соответствии с требованиями, установленными уполномоченным органом.

3. Обязательный перечень элементов благоустройства территории на площадках автостоянок включает: твердые виды покрытия (железобетонное, бетонное, асфальтобетонное или щебеночное покрытие); элементы сопряжения поверхностей; разделительные элементы; осветительное и информационное оборудование; подъездные пути с твердым покрытием. Площадки для длительного хранения автомобилей могут быть оборудованы навесами, легкими ограждениями боксов, смотровыми эстакадами.

Сопряжение покрытия площадки с проездом выполняется в одном уровне без укладки бортового камня.

Разделительные элементы на площадках могут быть выполнены в виде разметки (белых полос), озелененных полос (газонов), мобильного озеленения.

4. Размещение и хранение личного легкового автотранспорта на дворовых и внутриквартальных территориях допускаются в один ряд в отведенных для этой цели местах, при этом собственники (правообладатели) транспортных средств должны размещать свои транспортные средства способом, обеспечивающим беспрепятственное продвижение уборочной и специальной техники по указанным территориям.

Размещение (за исключением погрузки или разгрузки) и хранение транспортных средств, предназначенных для перевозки грузов (за исключением прицепов к легковым пассажирским транспортным средствам), на дворовых и внутриквартальных территориях не допускается.

5. Порядок установки боксовых гаражей, «ракушек», «пеналов» определяется администрацией городского округа.

6. Расстояние от наземных и наземно-подземных гаражей и станций технического обслуживания, автомобильных моек до жилых домов и общественных зданий, а также до участков школ, детских яслей-садов и лечебных учреждений стационарного типа, размещаемых на селитебных территориях, должно соответствовать санитарным нормам и требованиям.

Статья 21. Основные требования по организации освещения

1. Освещение улиц, дорог и площадей территории городского округа выполняется в соответствии с настоящими Правилами, с нормативными правовыми актами Московской области, устанавливающими требования к организации наружного освещения.

2. Освещение улиц, дорог и площадей на территории городского округа выполняется светильниками, располагаемыми на опорах или тросах. Освещение тротуаров и подъездов на территории городского округа допускается выполнять светильниками, располагаемыми на стенах или над козырьками подъездов зданий. При этом обеспечивается возможность обслуживания светильников с

помощью автоподъемников, централизованное управление включением и отключением светильников и исключение повреждения светильников при падении с крыш снега и льда.

3. На улицах и дорогах, оборудованных кюветами, допускается устанавливать опоры за кюветом, если расстояние от опоры до ближней границы проезжей части не превышает 4 м. Опора не должна находиться между пожарным гидрантом и проезжей частью улицы или дороги.

4. Опоры на аллеях и пешеходных дорогах должны располагаться вне пешеходной части.

5. Высота размещения светильников наружного освещения должна составлять не менее 2,5 метров. Светильники на улицах и дорогах с рядовой посадкой деревьев устанавливаются вне крон деревьев на удлинённых кронштейнах, обращенных в сторону проезжей части улицы, или применяется тросовый подвес светильников.

6. Системы уличного, дворового и других видов наружного освещения должны быть настроены способом, исключающим возможность засветки окон жилых помещений.

7. Включение и отключение объектов наружного освещения должно осуществляться их владельцами в соответствии с утвержденным графиком, согласованным с администрацией городского округа, а установок световой информации - по решению правообладателей.

8. Переключение освещения пешеходных тоннелей с дневного на вечерний и ночной режим, а также с ночного на дневной должно производиться одновременно с включением и отключением уличного освещения.

9. Запрещается крепление к опорам сетей наружного освещения различных растяжек, подвесок, проводов и кабелей, не связанных с эксплуатацией сетей, без согласования с собственником сетей или эксплуатирующей организацией.

10. Запрещается использовать объекты сетей наружного освещения (столбы, щиты, шкафы и пр.) для организации торговли, установки средств размещения информации, размещения объявлений, листовок, иных информационных материалов, с нарушением установленного порядка.

Статья 22. Архитектурно-художественное освещение

1. На территории городского округа для формирования художественно выразительной визуальной среды в темное время суток, выявления из темноты и образной интерпретации памятников архитектуры, истории и культуры, инженерного и монументального искусства, малых архитектурных форм, доминантных и достопримечательных объектов, ландшафтных композиций, создания световых ансамблей, а также устройства праздничной и декоративной иллюминации применяется архитектурно-художественное освещение в соответствии со специально разработанной и утвержденной в установленном порядке концепцией и проектной документацией.

2. Архитектурно-художественное освещение осуществляется стационарными или временными установками освещения объектов, путем наружного освещения фасадных поверхностей зданий, сооружений, а также элементов озеленения и ландшафта. При монтаже световых приборов, нацеливаемых на объекты, должна быть обеспечена их безопасная установка и эксплуатация.

Статья 23. Источники света

1. В стационарных установках освещения применяются энергоэффективные источники света, эффективные осветительные приборы и системы, качественные по дизайну и эксплуатационным характеристикам изделия и материалы: опоры, кронштейны, защитные решетки, экраны и конструктивные элементы, отвечающие требованиям действующих национальных стандартов Российской Федерации.

2. Источники света в установках освещения выбираются с учетом требований улучшения ориентации, формирования благоприятных зрительных условий, а также, в случае необходимости, светоцветового зонирования.

Статья 24. Общие требования к установке средств размещения информации и рекламы

Средства размещения информации и рекламные конструкции, размещаемые на зданиях и сооружениях не должны мешать их текущей эксплуатации, перекрывать технические и инженерные коммуникации, нарушать функциональное назначение отдельных элементов фасада (незадымляемые балконы и лоджии, слуховые окна и другие), не должны перекрывать оконные проемы, балконы и лоджии жилых помещений многоквартирных домов.

Статья 25. Средства размещения информации

1. Средства размещения информации, за исключением информационных стендов дворовых территорий, устанавливаются на территории городского округа на основании разрешения на установку средства размещения информации, выдаваемого в порядке, определяемом администрацией городского округа.

Средства размещения информации, за исключением информационных стендов дворовых территорий, должны соответствовать художественно-композиционным требованиям к их внешнему виду и порядку установки, определенным настоящими Правилами и нормативными правовыми актами Московской области.

Установка средств размещения информации производится с учетом необходимости обеспечения беспрепятственного доступа инвалидов и других маломобильных групп населения к объектам социальной, инженерной и транспортной инфраструктур и к предоставляемым в них услугам при обязательном дублировании необходимой для инвалидов звуковой и зрительной информации.

2. При производстве работ по месту установки средств размещения информации, непосредственный исполнитель должен иметь при себе документы, необходимые для производства работ по установке средства размещения информации в соответствии с порядком, определяемым администрацией городского округа.

3. После прекращения действия разрешения на установку средства размещения информации владелец средства размещения информации обязан в 15-дневный срок произвести его демонтаж, а также в 3-дневный срок восстановить место установки средства размещения информации в том виде, в котором оно было до монтажа средства размещения информации.

Статья 26. Информационные стенды дворовых территорий

1. Информационные стенды дворовых территорий должны быть установлены на каждой дворовой территории.

2. Требования к размещению и оформлению информационных стендов дворовых территорий, перечень информации, обязательной к размещению на информационных стендах дворовых территорий, устанавливаются уполномоченным органом.

3. Обязанность по установке информационных стендов дворовых территорий возлагается:

а) на территориях, находящихся в государственной или муниципальной собственности, переданных во владение и (или) пользование третьим лицам, - на владельцев и (или) пользователей этих территорий: граждан и юридических лиц;

б) на территориях, находящихся в государственной или муниципальной собственности, не переданных во владение и (или) пользование третьим лицам, - на исполнительные органы государственной власти, органы местного самоуправления, государственные или муниципальные эксплуатационные организации;

в) на территориях, находящихся в частной собственности, - на собственников территорий: граждан и юридических лиц.

Статья 27. Рекламные конструкции

1. Размещение рекламных конструкций на территории городского округа выполняется в соответствии с требованиями законодательства Российской Федерации и законодательства Московской области.

2. Рекламные конструкции должны соответствовать художественно-композиционным требованиям к их внешнему виду.

Статья 28. Основные требования к размещению некапитальных строений и сооружений

1. Установка некапитальных строений и сооружений допускается с разрешения и в порядке, установленном администрацией городского округа.

Установка некапитальных строений и сооружений без приспособления для беспрепятственного доступа к ним и использования их инвалидами и другими маломобильными группами населения не допускается.

2. Некапитальные строения и сооружения собственников (правообладателей), осуществляющих мелкорозничную торговлю, бытовое обслуживание и предоставляющих услуги общественного питания (пассажи, палатки, павильоны и т.п.), размещаемые на территориях пешеходных зон, в парках, садах, на бульварах, должны устанавливаться на твердые виды покрытия, оборудоваться осветительным оборудованием, урнами и контейнерами.

3. Сооружения питания и автозаправочные станции должны оборудоваться туалетными кабинами (при отсутствии общественных туалетов на прилегающей территории в зоне доступности 200 м).

Туалетные кабины, а также туалеты в помещениях автозаправочных станций должны иметь свободный доступ для использования в период работы сооружения питания или автозаправочной станции, иметь внутреннее освещение, запирающие устройства.

4. Не допускается размещение некапитальных строений и сооружений в арках зданий, на газонах (без устройства специального настила), площадках

(детских, для отдыха, спортивных, транспортных стоянках), посадочных площадках пассажирского транспорта (за исключением сблокированных с остановочным павильоном), в охранной зоне водопроводных, канализационных, электрических, кабельных сетей связи, трубопроводов (газопроводов, нефтепроводов и нефтепродуктопроводов, аммиакопроводов), а также ближе 5 м от остановочных павильонов, 25 м - от вентиляционных шахт, 20 м - от окон жилых помещений, перед витринами торговых организаций, 3 м - от ствола дерева, 1,5 м - от внешних границ кроны кустарников.

Статья 29. Сезонные (летние) кафе

1. Размещение сезонных (летних) кафе производится на любой период времени с 1 апреля по 1 ноября. Собственник (правообладатель) стационарного предприятия общественного питания, выполняет монтаж сезонного (летнего) кафе не ранее 15 марта. Демонтаж сезонного (летнего) кафе не позднее 15 ноября.

2. Сезонные (летние) кафе должны непосредственно примыкать к стационарному предприятию общественного питания или находиться в непосредственной близости от стационарного предприятия питания, при этом границы места размещения летнего (сезонного) кафе не должны нарушать права собственников и пользователей соседних помещений, зданий, строений, сооружений.

3. Не допускается размещение сезонных (летних) кафе:

а) в 25-метровой зоне от технических сооружений общественного транспорта, в арках зданий, на газонах (без устройства специальной площадки на опорах (технологического настила высотой не более 0,45 м от газона до верхней отметки пола технологического настила), цветниках, детских и спортивных площадках;

б) на тротуарах и площадках, если свободная ширина прохода от крайних элементов конструкции сезонного кафе до края проезжей части составляет менее 2 метров или если расстояние от крайних элементов конструкции сезонного кафе до границ опор освещения, других опор, стволов деревьев, парковочной разметки автотранспорта или других отдельно стоящих выступающих элементов составляет менее 1,5 метра;

в) на земельных участках при стационарных предприятиях общественного питания, расположенных выше первых этажей нежилых зданий и не имеющих отдельного входа;

г) без приспособления для беспрепятственного доступа к ним и к предоставляемым в них услугам инвалидов и других маломобильных групп населения.

4. При необходимости выполнения ремонтных и иных работ на инженерных сетях, коммуникациях и иных объектах инфраструктуры, во время выполнения которых невозможно функционирование сезонного (летнего) кафе, администрация городского округа за 14 дней до начала работ уведомляет собственника (правообладателя) стационарного предприятия общественного питания о необходимости демонтажа конструкций сезонного (летнего) кафе (полностью либо частично), с указанием дат начала и окончания соответствующих работ.

5. При необходимости проведения аварийных работ уведомление производится незамедлительно.

6. Собственник (правообладатель) стационарного предприятия общественного питания, обязан обеспечить возможность проведения соответствующих работ в указанный администрацией городского округа период

времени.

7. При обустройстве сезонных (летних) кафе используются сборно-разборные (легковозводимые) конструкции, элементы оборудования.

8. Обустройство сезонных (летних) кафе осуществляется с учетом необходимости обеспечения его доступности для маломобильных групп населения (путем использования пандусов, поручней, специальных тактильных и сигнальных маркировок).

9. При оборудовании сезонных (летних) кафе не допускается:

а) использование кирпича, строительных блоков и плит, монолитного бетона, железобетона, стальных профилированных листов, баннерной ткани;

б) прокладка подземных инженерных коммуникаций и проведение строительно-монтажных работ капитального характера;

в) заполнение пространства между элементами оборудования при помощи оконных и дверных блоков (рамное остекление), сплошных металлических панелей, сайдинг-панелей и остекления;

г) использование для облицовки элементов оборудования кафе и навеса полиэтиленового пленочного покрытия, черепицы, металлочерепицы, металла, а также рубероида, асбестоцементных плит.

10. Допускается размещение элементов оборудования сезонного (летнего) кафе с заглублением элементов их крепления до 0,30 м.

11. Зонты, используемые при обустройстве сезонного (летнего) кафе, могут быть как однокупольными, так и многокупольными с центральной опорой. Высота зонтов не должна превышать высоту первого этажа (линии перекрытий между первым и вторым этажами) здания, строения, сооружения, занимаемого стационарным предприятием общественного питания. Материалом каркаса устраиваемых зонтов может быть металл, дерево (обработанное, окрашенное), а также композитные материалы. В качестве материала покрытия используется ткань пастельных тонов.

12. В случае размещения нескольких сезонных (летних) кафе при стационарных предприятиях общественного питания, принадлежащих разным собственникам (владельцам) и расположенных в одном здании, строении, сооружении, конструкции сезонных (летних) кафе должны быть выполнены в едином архитектурно-художественном решении (гармонично взаимосвязанные материалы конструкций, колористические решения, рекламно-информационное оформление), с соблюдением единой линии размещения крайних точек выступа элементов оборудования сезонного (летнего) кафе относительно горизонтальной плоскости фасада.

13. Элементы оборудования, используемые при обустройстве сезонного (летнего) кафе, должны быть выполнены в едином архитектурно-художественном стиле, с учетом колористического решения фасадов и стилистики здания, строения, сооружения, в котором размещено стационарное предприятие общественного питания, а также архитектурно-градостроительного решения окружающей застройки и особенностей благоустройства прилегающей территории.

14. Декоративные ограждения, используемые при обустройстве сезонного (летнего) кафе, размещаются в одну линию в границах места размещения сезонного (летнего) кафе.

Высота декоративных ограждений, используемых при обустройстве сезонных летних (кафе), не может быть менее 0,60 метров (за исключением случаев устройства контейнеров под озеленение, выполняющих функцию ограждения) и превышать 0,90 м (за исключением раздвижных, складных

декоративных ограждений высотой в собранном (складном) состоянии не более 0,90 м и в разобранном - 1,80 м).

Конструкции декоративных ограждений, устраиваемых на асфальтобетонном покрытии (покрытии из тротуарной плитки), должны быть выполнены из жестких секций, скрепленных между собой элементами, обеспечивающими их устойчивость.

Конструкции декоративных ограждений не должны содержать элементов, создающих угрозу получения травм.

В качестве декоративных ограждений не допускается использование глухих конструкций (за исключением случаев устройства контейнеров под озеленение, выполняющих функцию ограждения).

15. Элементы озеленения, используемые при обустройстве сезонного (летнего) кафе, должны быть устойчивыми.

Запрещается использование контейнеров для озеленения, изготовленных из легко бьющихся, пачкающихся материалов, а также стекла, строительного бетона, необработанного металла и пластика. Использование контейнеров для озеленения со сливным отверстием не допускается. Для организации озеленения сезонного (летнего) кафе допускается использование подвесных контейнеров, в том числе путем их размещения на декоративных ограждениях.

16. Для обеспечения устойчивости элементов оборудования при устройстве сезонного (летнего) кафе допускается организация технологического настила высотой не более 0,45 м от отметки тротуара до верхней отметки пола технологического настила. Технологические настилы устраиваются на территории, имеющей уклон более 3 процентов (включительно), для целей ее выравнивания, в целях изоляции элементов крепления и элементов оборудования, для прокладки сетей электроснабжения в соответствии с требованиями пожарной безопасности, для организации ливнеотвода с поверхности тротуара.

Вне зависимости от угла наклона территории, на которой размещается сезонное (летнее) кафе, осуществляется устройство технологического настила при неудовлетворительном состоянии покрытия территории в границах места размещения сезонного (летнего) кафе (разрушенное асфальтобетонное покрытие или покрытие тротуарной плиткой, наличие трещин, выбоин и т.д.).

Лестничные сходы с технологического настила по ширине не должны быть менее 0,90 метра. Доступ маломобильных групп населения на технологический настил обеспечивается путем применения пандусов с максимальным уклоном 5 процентов. Допускается использование конструкций съемных пандусов.

17. Высота элементов оборудования сезонного (летнего) кафе не должна превышать высоту первого этажа (линии перекрытий между первым и вторым этажами) здания, строения, сооружения, занимаемого стационарным предприятием общественного питания.

18. Элементы оборудования сезонных (летних) кафе должны содержаться в технически исправном состоянии, быть очищенными от загрязнений.

Не допускается наличие на элементах оборудования механических повреждений, прорывов размещаемых на них полотен, а также нарушение целостности конструкций. Металлические элементы конструкций, оборудования должны быть очищены от ржавчины и окрашены.

19. При эксплуатации сезонного (летнего) кафе не допускается:

а) использование оборудования, эксплуатация которого связана с выделением острых запахов (шашлычных, чебуречных и других), в случае размещения сезонного (летнего) кафе при стационарном предприятии

общественного питания, расположенном в непосредственной близости к помещениям жилых зданий;

б) использование звуковоспроизводящих устройств и устройств звукоусиления, игра на музыкальных инструментах, пение, а также иные действия, нарушающие тишину и покой граждан в ночное время;

в) использование осветительных приборов вблизи окон жилых помещений в случае прямого попадания на окна световых лучей.

Статья 30 Требования к архитектурно-художественному облику в части требований к внешнему виду нестационарных строений, сооружений.

1. Требования к архитектурно-художественному облику в части требований к внешнему виду нестационарных строений, сооружений содержатся в приложении №3 к настоящим правилам благоустройства Волоколамского городского округа.

Статья 31. Требования к внешнему виду некапитальных сооружений, иных элементов благоустройства и объектов благоустройства мест продажи товаров (выполнения работ, оказания услуг) на ярмарках, организуемых на территории Волоколамского городского округа.

1. Требования к внешнему виду некапитальных сооружений, иных элементов благоустройства и объектов благоустройства мест продажи товаров (выполнения работ, оказания услуг) на ярмарках, организуемых на территории Волоколамского городского округа содержатся в приложении №4 к настоящим правилам благоустройства Волоколамского городского округа.

Статья 32. Основные требования к элементам объектов капитального строительства

1. Объекты капитального строительства должны быть оборудованы номерными, указательными и домовыми знаками (далее - домовые знаки), освещаемыми в темное время суток.

Жилые здания, должны быть оборудованы указателями номеров подъездов. У каждого подъезда должен быть установлен указатель номеров квартир, расположенных в данном подъезде.

2. Состав домовых знаков на конкретном объекте капитального строительства и условия их размещения определяются функциональным назначением и местоположением объекта капитального строительства относительно улично-дорожной сети.

3. При входах в объекты капитального строительства необходимо предусматривать организацию площадок с твердыми видами покрытия, возможно размещение скамей и применение различных видов озеленения.

4. Не допускается:

а) производить окраску фасадов объектов капитального строительства без предварительного восстановления архитектурных деталей;

б) самовольное переоборудование балконов и лоджий без соответствующего разрешения;

в) установка цветочных ящиков с внешней стороны окон и балконов без согласования с администрацией городского округа;

г) самовольное переоборудование фасадов объектов капитального строительства (проведение реконструктивных работ) и их конструктивных элементов (кроме объектов индивидуального жилищного строительства и садово-дачных товариществ) без согласования с органами архитектуры и градостроительства в пределах полномочий, установленных нормативными правовыми актами Московской области;

д) загромождение балконов предметами домашнего обихода (мебелью, тарой и т.п.);

е) установка на элементах объектов капитального строительства объектов, ставящих под угрозу обеспечение безопасности в случае их падения.

Статья 33. Требования к архитектурно-художественному облику территорий городского округа в части требований к внешнему виду ограждений

1. Требования к архитектурно-художественному облику территорий городского округа в части требований к внешнему виду ограждений (далее - требования к внешнему виду ограждений) - совокупность объемных, пространственных, колористических и иных решений внешних поверхностей ограждений:

а) постоянных - сплошных ограждений, образующих самостоятельно или с использованием отдельных конструктивных элементов объектов капитального строительства замкнутый периметр на огражденной территории, оборудованные запирающимися дверями, воротами, калитками и иными подобными устройствами ограничения доступа на огражденную территорию;

б) мобильных (временных) - ограждающих элементов - столбиков, боллардов, делинаторов, блоков (пластиковых, водоналивных, бетонных), зеленых насаждений, подпорных стенок с установкой парапетных ограждений, участков рельефа;

в) механических барьеров - ограждающих устройств - устройств, предназначенных для временного ограничения прохода и (или) проезда на территорию (шлагбаумов, калиток, ворот и иных подобных устройствам), устанавливаемых отдельно или в составе ограждений;

г) инвентарных (строительных) ограждений.

2. Архитектурно-художественные требования к ограждениям не распространяются на:

а) ограждения, в отношении которых ремонтные и иные работы проводятся в соответствии с требованиями Федерального закона от 25.06.2002 №73-ФЗ «Об объектах культурного наследия (памятниках истории и культуры) народов Российской Федерации»;

б) ограждения объектов обороны, обеспечения вооруженных сил и сопутствующей инфраструктуры, размещаемые (используемые) для обеспечения деятельности указанных объектов;

в) защитные устройства автомобильных дорог, установка, ремонтные и иные работы в отношении которых проводятся в соответствии с требованиями Федерального закона от 08.11.2007 № 257-ФЗ «Об автомобильных дорогах и о дорожной деятельности в Российской Федерации и о внесении изменений в отдельные законодательные акты Российской Федерации»;

г) ограждения, являющиеся конструктивными элементами объектов капитального строительства, на которые распространяются требования к

архитектурно-художественному облику зданий, строений, сооружений;

д) ограждения спортивных, детских, контейнерных площадок, площадок для выгула животных и дрессировки собак, требования к которым установлены в составе требований к указанным площадкам;

е) ограждения общественных территорий, устанавливаемые в соответствии с концепциями благоустройства, одобренными Экспертным советом Министерства благоустройства Московской области.

3. Архитектурно-художественные требования не являются обязательными для существующих ограждений, в отношении которых не планируется изменение внешнего вида, за исключением случаев:

а) ненадлежащего состояния и содержания ограждений в соответствии с настоящими Правилами;

б) самовольной установки.

4. Установка ограждений запрещается без согласования (разрешения):

а) для постоянных ограждений и механических барьеров, устанавливаемых при создании и реконструкции объектов капитального строительства - в отсутствие оформленного Свидетельства о согласовании архитектурно-градостроительного облика объекта капитального строительства на территории Московской области (далее - Свидетельства АГО), в котором указана информация о внешнем виде ограждений;

б) для постоянных ограждений и механических барьеров, устанавливаемых вдоль приоритетных территорий архитектурно-художественного облика городского округа (общественных территорий, улиц и дорог общего пользования, прибрежных полос водных объектов, вдоль общественных территорий, «вылетных» магистралей, иных улиц и дорог общего пользования, иных территорий общего пользования, водных объектов общего пользования, территорий объектов культурного наследия с исторически связанными с ними территориями, объектов социальной инфраструктуры, объектов религиозного использования, объектов, предназначенных для размещения государственных органов, государственного пенсионного фонда, органов местного самоуправления, судов, организаций, непосредственно обеспечивающих их деятельность или оказывающих государственные и (или) муниципальные услуги, въездных групп, мемориальных комплексов, скульптурно-архитектурных композиций, монументально-декоративный композиций) - без оформленного паспорта колористического решения ограждения (далее - колористического паспорта);

в) для ограждений, устанавливаемых на землях или земельных участках, находящихся в государственной, муниципальной собственности или государственная собственность на которые не разграничена, без предоставления земельных участков и установления сервитутов, публичного сервитута - в отсутствие разрешения на размещения.

5. Оценка внешнего вида ограждения при оформлении паспорта колористического решения проводится в соответствии с пунктами 6-13 настоящей статьи, Таблицей 2. «Допустимые материалы постоянных ограждений, подлежащие учету при подборе материала для установки, замене, изменения внешнего вида ограждений», Таблицей 3. «Допустимые цвета, цветовые сочетания, подлежащие учету при подборе цвета, цветовых сочетаний внешних покрытий постоянных ограждений» (Приложение № 2 к настоящим Правилам) по критериям:

а) высота;

б) проницаемость для взгляда;

в) цвет;

- г) материал;
- д) структура;
- е) изображение;
- ж) расположение и поддержание привлекательности внешнего вида.

6. Высота ограждений:

- а) низкие - 0,3-1,0 м;
- б) средние - 1,1-1,7 м;
- в) высокие - 1,8-3,0 м;

г) специальные (в зонах санитарных разрывов для обеспечения нормируемых показателей качества среды обитания (акустическая эффективность шумозащитных ограждений, их размерные параметры, конструкция и используемые материалы должны соответствовать требованиям «СП 276.1325800.2016. Свод правил. Здания и территории. Правила проектирования защиты от шума транспортных потоков»), при наличии установленных санитарно-гигиенических и (или) технологических требований, особого режима безопасного функционирования и защищенности организаций и (или) объектов, и (или) территорий) - более 3,0 м.

7. Виды ограждений по степени проницаемости для взгляда:

- а) прозрачные - ограждения, не препятствующие (препятствующие в незначительной степени) просматриваемости объектов, расположенных за ними;
- б) глухие - ограждения, исключаяющие просматриваемость объектов, расположенных за ними, выполненные из листовых материалов;
- в) комбинированные - ограждения на цоколе, прозрачные ограды с элементами вертикального озеленения, живые изгороди (свободно растущие или формованные кустарники, реже деревья, высаженные в один ряд или более, выполняющие декоративную, ограждающую или маскировочную функцию), штакетник металлический и (или) деревянный.

8. Виды изображений:

- а) стрит-арт (муралы, трафареты, рисунки, стикеры и иные подобные декоративные изображения) - согласованные временные графические изображения, нанесенные вручную на поверхности ограждений методами покраски, иными методами;
- б) вандальные изображения - несогласованные изображения, листовки, объявления, различные информационные материалы и конструкции, самовольно нанесенные на внешние поверхности зданий, строений, сооружений и (или) размещенные вне отведенных для этих целей мест.

Нанесение изображения на ограждение, вне зависимости от местоположения ограждения, производится после оформления паспорта колористического решения.

9. Структура постоянных ограждений: секционное (стойки, заполнение секций, ограждающие устройства).

10. Недопустимые материалы постоянных ограждений:

- а) из твердых коммунальных отходов (в том числе картона, бумаги, поддонов, ящиков, иных упаковочных материалов, бутылок, стеклянного боя, отходов, образующихся в процессе сноса, разборки, реконструкции, ремонта (в том числе капитального) или строительства, шин и частей транспортных средств);
- б) из сетки-рабицы, за исключением ограждений индивидуальных жилых домов малой этажности и садовых участков, при условии использования полноценных секций в металлической раме;
- в) неоштукатуренные (неокрашенные) строительные блоки;
- г) в виде сплошной кладки строительного кирпича и строительных блоков

(бетонных, гипсовых, цементных и др.) без чередования с вертикальными столбами или опорами.

11. Требования к внешнему виду инвентарных (строительных) ограждений, предназначенных для выделения территорий строительных площадок и участков производства строительно-монтажных, ремонтных работ:

а) при установке и содержании должны соблюдаться требования «ГОСТ 23407-78. Ограждения инвентарные строительных площадок и участков производства строительно-монтажных работ. Технические условия», «ГОСТ 12.4.026-2015. Межгосударственный стандарт. Система стандартов безопасности труда. Цвета сигнальные, знаки безопасности и разметка сигнальная. Назначение и правила применения. Общие технические требования и характеристики. Методы испытаний»;

б) при благоустроительных работах, реализуемых за счет бюджетных средств, должны устанавливаться с учетом методических рекомендаций к внешнему виду Министерства благоустройства Московской области по согласованию с администрацией городского округа;

в) при иных работах по согласованию с администрацией городского округа: должны содержать эмблему городского округа, логотип и (или) наименование подрядной организации, производящей строительно-монтажные, ремонтные работы;

может быть размещена информация, не относимая к строительно-монтажным, ремонтным работам, но не более чем на 10% от площади ограждения, вдоль приоритетных территорий, указанных в подпункте «б» пункта 4 настоящей статьи;

г) после завершения производства работ инвентарные (строительные) ограждения должны быть демонтированы;

д) внешний вид сигнальных лент:
незагрязненная, не поврежденная поверхность ленты (разрывы, дыры, следы горения, пятна, вандальные изображения);
материал изготовления - полиэтилен высокого давления;
толщина - 50-100 мкм;
ширина - 100 мм;
печать - флексографическая печать;
высота расположения - не ниже 0,9 м от уровня земли, не выше 1,6 м от уровня земли;

е) внешний вид сигнальных ограждений:
секционное;
незагрязненная, не поврежденная поверхность баннера (разрывы, дыры, следы горения, пятна, грязевые потеки, вандальные изображения), однотипные без механических повреждений конструкций;

рекомендуемый материал изготовления внешней поверхности секции - баннер, плотностью 270 гр./м², толщина нитей - 1000 dne на 1000 dne, плетение ячейки - 9 на 9 единиц на дюйм;

финишное покрытие стоек, каркаса, ограждающих устройств - оцинковка или окраска светлым серым цветом;

ж) внешний вид защитных и защитно-охранных ограждений:
секционное, сборно-разборное, заполнение секций металлическими профилированными листами (профнастил для ограждений) матового светлого серого цвета с высотой профиля до 20 мм;

отсутствие разрушений и эксплуатационных деформаций конструкций секций, несущих стоек, сигнальных фонарей, креплений, опорных блоков, знаков;

козырьки из кровельного профнастила матового светлого серого цвета должны выдерживать действие снеговой нагрузки, а также нагрузки от падения одиночных мелких предметов, обеспечивать перекрытие тротуара (временного пешеходного настила) и выходить за его край на 50 - 100 мм, обеспечивать водоотведение;

защитные ограждения не должны иметь проемов, не оборудованных ограждающими устройствами, контролируемые в течении рабочего времени и запираемыми после его окончания;

тротуар (временный пешеходный настил) вдоль ограждения должен быть шириной не менее 1,2 м (зазоры между элементами настила не допускаются), оборудован со стороны движения транспорта ограждением 0,9-1,1 м;

въездные ворота и калитки должны обеспечивать беспрепятственный въезд, проход на территории производства работ, соответствовать пожарным требованиям, створки в виде рамной конструкции с заполнением металлическими профилированными листами, аналогичными по внешнему виду заполнения секций;

въезды на территории производства работ должны быть с твердыми покрытиями.

12. При содержании всех типов ограждений, указанных в пункте 1 настоящей статьи, должны соблюдаться требования к расположению и поддержанию привлекательности внешнего вида. Не допускаются:

а) ветхие и аварийные ограждения;

б) окрашивание без промывки и расчистки от ранних красок;

в) эксплуатационные деформации внешних поверхностей (растрескивания (канелюры), осыпания, трещины, плесень и грибок, пятна выгорания цветового пигмента, коробления, отслаивания, коррозия, высолы, потеки и пятна ржавчины, обрушения, провалы, крошения, дыры, пробоины, заплаты, вмятины, выпадение облицовки и креплений, следы горения, визуально воспринимаемые разрушения облицовки, фактурного и красочного (штукатурного) слоев);

г) подвижные секции, столбы, а также соединительные элементы, разъединяющиеся самопроизвольно или без применения специальных инструментов;

д) загрязнения, вандальные изображения;

е) рекламные конструкции:

самовольно размещенные;

эксплуатируемые после окончания срока договора на установку;

эксплуатируемые после аннулирования ранее выданного разрешения;

эксплуатируемые с нарушением требований к установке и эксплуатации;

ж) создание ограждениями препятствий для использования тротуаров, дорожек общего пользования, в том числе сужение пешеходного пути инвентарными (строительными) ограждениями до ширины менее 1,2 м;

з) ограждения на землях или земельных участках, находящихся в государственной или муниципальной собственности без предоставления земельных участков и установления сервитутов в отсутствие разрешения на размещение;

и) отклонение по вертикали более 5 градусов.

Ограждения, внешний вид которых содержит нарушения подпунктов «а», «г», «ж», «з», «и» настоящего пункта, подлежат демонтажу и транспортировке с целью временного хранения в установленном администрацией городского округа порядке за счет собственника (правообладателя) земельного участка, на котором установлены такие ограждения либо за счет средств бюджета городского округа.

Ограждения, внешний вид которых содержит нарушения подпунктов «б», «д», «е» настоящего пункта, подлежат приведению в соответствие с требованиями к расположению и поддержанию привлекательности внешнего вида за счет собственника (правообладателя) земельного участка, на котором установлены такие ограждения либо за счет средств бюджета городского округа.

13. На расстоянии не более 0,3 м от мест примыкания зеленых насаждений, в том числе газонов, цветников, к проездам, парковкам, стоянкам автотранспорта, разворотным площадкам, в местах возможного наезда автомобилей на зеленые насаждения, в том числе газоны, цветники, устанавливаются ограждения (металлические ограждения высотой не менее 0,5 м или стационарные парковочные барьеры).

Статья 34. Кондиционеры и антенны

1. Установка кондиционеров во вновь возводимых и реконструируемых объектах капитального строительства жилого и общественного назначения должна производиться при условии исключения их вредного воздействия на элементы здания, в специально оборудованных для этого местах - корзинах и экранах, обеспечивающих защиту наружных блоков кондиционеров и эстетическую привлекательность фасадов.

2. Не допускается размещение наружных блоков кондиционеров и антенн на архитектурных деталях, элементах декора, поверхностях с ценной архитектурной отделкой, а также их крепление, ведущее к повреждению архитектурных поверхностей.

Статья 35. Основные требования к установке малых архитектурных форм и оборудования

1. Строительство и установка элементов монументально-декоративного оформления, устройств для оформления мобильного и вертикального озеленения, мебели, коммунально-бытового и технического оборудования на территории городского округа в местах общественного пользования производится по согласованию с администрацией городского округа.

2. К элементам монументально-декоративного оформления городского округа относятся скульптурно-архитектурные композиции, монументально-декоративные композиции, монументы, памятные знаки и иные художественно-декоративные объекты.

Статья 36. Устройства для оформления озеленения

1. Для оформления мобильного и вертикального озеленения применяются следующие виды устройств: трельяжи, шпалеры, перголы, контейнеры, цветочницы, вазоны.

2. Трельяж и шпалера - легкие деревянные или металлические конструкции в виде решетки для озеленения вьющимися или опирающимися растениями, могут использоваться для организации уголков тихого отдыха, укрытия от солнца, ограждения площадок, технических устройств и сооружений.

3. Пергола - легкое решетчатое сооружение из дерева или металла в виде

беседки, галереи или навеса, используется как "зеленый тоннель", переход между площадками или архитектурными объектами.

4. Контейнеры - специальные кадки, ящики и иные емкости, применяемые для высадки в них зеленых насаждений.

5. Цветочницы, вазоны - небольшие емкости с растительным грунтом, в которые высаживаются цветочные растения.

Статья 37. Мебель городского округа

1. К мебели городского округа относятся: различные виды скамей отдыха, размещаемые на территориях общественного пользования, рекреационных и дворовых; скамей и столов - на площадках для настольных игр и иное подобное оборудование.

2. Установка скамей предусматривается на твердые виды покрытия либо специально подготовленную поверхность. В зонах отдыха, лесопарках, на детских площадках может допускаться установка скамей на мягкие виды покрытия. Высота скамьи для отдыха взрослого человека от уровня покрытия до плоскости сиденья принимается в пределах 420-480 мм. Поверхности скамьи для отдыха выполняются из дерева, с различными видами водостойчивой обработки (предпочтительно - пропиткой).

3. На территории парков возможно выполнять скамьи и столы из древесных пней-срубов, бревен и плах, не имеющих сколов и острых углов.

4. Количество размещаемой мебели городского округа устанавливается в зависимости от функционального назначения территории и количества посетителей на этой территории.

Статья 38. Уличное коммунально-бытовое оборудование

1. Уличное коммунально-бытовое оборудование представлено урнами, контейнерами и бункерами для накопления твердых коммунальных отходов. Основными требованиями при выборе того или иного вида коммунально-бытового оборудования являются: экологичность, безопасность (отсутствие острых углов), удобство в пользовании, легкость очистки, привлекательный внешний вид.

2. На улицах, площадях, объектах рекреации устанавливаются урны у входов: в объекты торговли и оказания услуг, объекты общественного питания, другие учреждения общественного назначения, жилые многоквартирные дома и сооружения транспорта (вокзалы или платформы пригородных электропоездов). Интервал при расстановке урн (без учета обязательной расстановки у вышеперечисленных объектов) должен составлять: на основных пешеходных коммуникациях - не более 60 м, на других территориях городского округа - не более 100 м. На рекреационных территориях расстановка урн предусматривается у скамей, некапитальных объектов, ориентированных на продажу продуктов питания. Кроме того, урны следует устанавливать на остановках общественного транспорта. Во всех случаях расстановку урн, не должна мешать передвижению пешеходов, проезду инвалидов и детских колясок.

Статья 39. Уличное техническое оборудование

1. К уличному техническому оборудованию относятся элементы инженерного оборудования (в том числе подъемные площадки для инвалидов

колясок, люки смотровых колодцев, решетки дождеприемных колодцев, вентиляционные шахты подземных коммуникаций, шкафы телефонной связи и т.п.).

2. Элементы инженерного оборудования не должны противоречить техническим условиям, в том числе:

а) крышки люков смотровых колодцев, расположенных на территории пешеходных коммуникаций (в т.ч. уличных переходов), должны быть выполнены на одном уровне с покрытием прилегающей поверхности, перепад не должен превышать 20 мм, а зазоры между краем люка и покрытием тротуара - не более 15 мм;

б) вентиляционные шахты необходимо оборудовать решетками.

Статья 40. Водные устройства

1. К водным устройствам относятся фонтаны, питьевые фонтанчики, бюветы, декоративные водоемы. Водные устройства выполняют декоративно-эстетическую функцию, улучшают микроклимат, воздушную и акустическую среду. Водные устройства всех видов следует снабжать водосливными трубами, отводящими избыток воды в дренажную сеть и ливневую канализацию.

2. Питьевые фонтанчики могут быть как типовыми, так и выполненными по специально разработанному проекту, их следует размещать в зонах отдыха и на спортивных площадках. Место размещения питьевого фонтанчика и подход к нему оборудуются твердым видом покрытия, высота должна составлять не более 90 см для взрослых и не более 70 см для детей.

3. Декоративные водоемы сооружаются с использованием рельефа или на ровной поверхности в сочетании с газоном, плиточным покрытием, цветниками, древесно-кустарниковыми посадками. Дно водоема делается гладким, удобным для очистки. Рекомендуется использование приемов цветового и светового оформления.

Статья 41. Общие требования к зонам отдыха

1. Зоны отдыха - территории, предназначенные и обустроенные для организации активного массового отдыха, купания и рекреации.

2. Планировка и обустройство зон отдыха без приспособления для беспрепятственного доступа к ним и использования их инвалидами и другими маломобильными группами населения, а также без установки программно-технических комплексов видеонаблюдения, их подключения в соответствии с требованиями, установленными уполномоченным органом, не допускается.

3. На территории зоны отдыха размещаются: пункт медицинского обслуживания с проездом; спасательная станция; пешеходные дорожки; инженерное оборудование (питьевое водоснабжение и водоотведение, защита от попадания загрязненного поверхностного стока в водоем). Медицинский пункт располагают рядом со спасательной станцией и оснащают надписью "Медпункт" или изображением красного креста на белом фоне, а также местом парковки санитарного транспорта с возможностью беспрепятственного подъезда машины скорой помощи. Помещение медпункта рекомендуется устанавливать площадью не менее 12 кв. м, имеющим естественное и искусственное освещение, водопровод и туалет.

4. Обязательный перечень элементов благоустройства на территории зоны отдыха включает: твердые виды покрытия проезда, комбинированные виды

покрытия дорожек (плитка, утопленная в газон), озеленение, питьевые фонтанчики, скамьи, урны, контейнеры, оборудование пляжа (навесы от солнца, лежаки, кабинки для переодевания), туалетные кабинки.

5. При проектировании озеленения обеспечиваются:

а) сохранение травяного покрова, древесно-кустарниковой и прибрежной растительности не менее чем на 80% общей площади зоны отдыха;

б) озеленение и формирование берегов водоема (берегоукрепительный пояс на оползневых и эродируемых склонах, склоновые водозадерживающие пояса - головной дренаж и пр.);

в) недопущение использования территории зоны отдыха для иных целей (выгуливание собак, устройство игровых городков, аттракционов и т.п.).

6. Допускается установка передвижного торгового оборудования (торговые тележки «Вода», «Мороженое»).

Статья 42. Парки

1. На территории городского округа проектируются следующие виды парков: многофункциональные, специализированные, парки жилых районов. Проектирование благоустройства парка зависит от его функционального назначения. На территории парка более 10 га предусматривают систему местных проездов для функционирования мини-транспорта, оборудованную остановочными павильонами (навес от дождя, скамья, урна, расписание движения транспорта).

Планировка и обустройство парков без приспособления для беспрепятственного доступа к ним и использования их инвалидами и другими маломобильными группами населения, а также без установки программно-технических комплексов видеонаблюдения, их подключения в соответствии с требованиями, установленными уполномоченным органом, не допускается.

2. Многофункциональный парк предназначен для периодического массового отдыха, развлечения, активного и тихого отдыха, устройства аттракционов для взрослых и детей.

3. На территории многофункционального парка предусматривают: систему аллей, дорожек и площадок, парковые сооружения (аттракционы, беседки, павильоны, туалеты и др.). Мероприятия благоустройства и плотность дорожек в различных зонах парка должны соответствовать допустимой рекреационной нагрузке.

4. Обязательный перечень элементов благоустройства на территории многофункционального парка включает: твердые виды покрытия (плиточное мощение) основных дорожек и площадок (кроме спортивных и детских); элементы сопряжения поверхностей; озеленение; элементы декоративно-прикладного оформления; водные устройства (водоемы, фонтаны); скамьи, урны и контейнеры; ограждение (парка в целом, зон аттракционов, отдельных площадок или насаждений); оборудование площадок; нестационарные объекты торговли; средства наружного освещения; носители информации о зоне парка и о парке в целом; туалеты.

5. Применяются сочетания различных видов и приемов озеленения: вертикального (перголы, трельяжи, шпалеры), мобильного (контейнеры, вазоны), создание декоративных композиций из деревьев, кустарников, цветочного оформления, экзотических видов растений.

6. Специализированные парки городского округа предназначены для

организации специализированных видов отдыха. Состав и количество парковых сооружений, элементы благоустройства, зависят от тематической направленности парка, определяются заданием на проектирование и проектным решением.

7. Обязательный перечень элементов благоустройства на территории специализированных парков включает: твердые виды покрытия основных дорожек; элементы сопряжения поверхностей; скамьи; урны; информационное оборудование (схема парка). Допускается установка размещения ограждения, туалетных кабин.

8. Парк жилого района обычно предназначен для организации активного и тихого отдыха населения жилого района. На территории парка предусматривают: систему аллей и дорожек, площадки (детские, тихого и активного отдыха, спортивные). Рядом с территорией парка или в его составе может быть расположен спортивный комплекс жилого района, детские спортивно-игровые комплексы, места для катания на роликах, велосипедные дорожки.

9. Обязательный перечень элементов благоустройства на территории парка жилого района включает: твердые виды покрытия основных дорожек; элементы сопряжения поверхностей; озеленение; скамьи; урны и контейнеры; оборудование площадок; осветительное оборудование.

10. При озеленении парка жилого района предусматривается цветочное оформление с использованием видов растений, характерных для данной климатической зоны.

11. Возможно предусматривать ограждение территории парка и установку некапитальных и нестационарных сооружений питания (летние кафе).

Статья 43. Сады

1. На территории городского округа рекомендуется формировать следующие виды садов: сады отдыха и прогулок, сады при сооружениях, сады-выставки, сады на крышах и др.

2. Сад отдыха и прогулок обычно предназначен для организации кратковременного отдыха населения. На территории сада должна преобладать прогулочная функция, допускается транзитное пешеходное движение по территории сада.

3. Обязательный перечень элементов благоустройства на территории сада отдыха и прогулок включает: твердые виды покрытия дорожек в виде плиточного мощения, элементы сопряжения поверхностей, озеленение, скамьи, урны, уличное техническое оборудование (тележки «Вода», «Мороженое»), осветительное оборудование.

Планировка и обустройство садов без приспособления для беспрепятственного доступа к ним и использования их инвалидами и другими маломобильными группами населения не допускается.

4. Рекомендуется предусматривать колористическое решение покрытия, размещение водных устройств, элементов декоративно-прикладного оформления, оборудования архитектурно-декоративного освещения, формирование пейзажного характера озеленения.

5. Возможно предусматривать размещение ограждения, некапитальных нестационарных сооружений питания.

6. Сады при объектах капитального строительства формируются у зданий, строений, сооружений общественных организаций, зрелищных учреждений и других объектов капитального строительства общественного назначения. Планировочная структура сада должна обеспечивать рациональные подходы к

объекту и быструю эвакуацию посетителей.

7. Сад-выставка (скульптуры, цветов, произведений декоративно-прикладного искусства и др.) - экспозиционная территория, действующая как самостоятельный объект или как часть парка. Планировочная организация сада-выставки должна быть направлена на выгодное представление экспозиции и создание удобного движения при ее осмотре.

8. Сады на крышах могут размещаться на плоских крышах жилых, общественных и производственных объектов капитального строительства в целях создания среды для кратковременного отдыха, благоприятных эстетических и микроклиматических условий. Проектирование сада на крыше кроме решения задач озеленения обычно требует учета комплекса внешних (климатических, экологических) и внутренних (механические нагрузки, влажностный и температурный режим здания) факторов. Перечень элементов благоустройства сада на крыше определяется проектным решением.

Статья 44. Бульвары, скверы

1. Бульвары и скверы предназначены для организации кратковременного отдыха, прогулок, транзитных пешеходных передвижений.

2. Обязательный перечень элементов благоустройства на территории бульваров и скверов включает: твердые виды покрытия дорожек и площадок, элементы сопряжения поверхностей, озеленение, скамьи, урны или контейнеры, осветительное оборудование, оборудование архитектурно-декоративного освещения.

Планировка и обустройство бульваров и скверов без приспособления для беспрепятственного доступа к ним и использования их инвалидами и другими маломобильными группами населения, а также без установки программно-технических комплексов видеонаблюдения, их подключения в соответствии с требованиями, установленными уполномоченным органом, не допускается.

3. Покрытие дорожек проектируется преимущественно в виде плиточного мощения. Предусматривается колористическое решение покрытия, размещение элементов декоративно-прикладного оформления, низких декоративных ограждений.

4. При озеленении бульваров предусматриваются полосы насаждений, изолирующих внутренние территории бульвара от улиц; перед крупными общественными зданиями - широкие видовые разрывы с установкой фонтанов и разбивкой цветников; на бульварах вдоль набережных рекомендуется устраивать площадки для отдыха, обращенные к водному зеркалу. При озеленении скверов используются приемы зрительного расширения озеленяемого пространства.

Статья 45. Особенности озеленения территории Волоколамского городского округа

1. Основными типами насаждений и озеленения являются: массивы, группы, солитеры, живые изгороди, кулисы, боскеты, шпалеры, газоны, цветники, различные виды посадок (аллейные, рядовые, букетные и др.).

2. На территории городского округа могут использоваться два вида озеленения: стационарное - посадка растений в грунт и мобильное - посадка растений в специальные передвижные емкости (контейнеры, вазоны и т.п.).

Стационарное и мобильное озеленение используют для создания

архитектурно-ландшафтных объектов (газонов, садов, цветников, озелененных площадок с деревьями и кустарниками и т.п.) на естественных и искусственных элементах рельефа, крышах (крышное озеленение), фасадах (вертикальное озеленение) объектов капитального строительства.

Видовой состав, возраст, особенности содержания высаживаемых деревьев и кустарников устанавливаются администрацией городского округа в соответствии с настоящими Правилами.

3. При проектировании озеленения учитываются: минимальные расстояния посадок деревьев и кустарников до инженерных сетей, зданий и сооружений; размеры комов, ям и траншей для посадки насаждений; ориентировочный процент озеленяемых территорий на участках различного функционального назначения; параметры и требования для сортировки посадочного материала.

4. Проектирование озеленения и формирование системы зеленых насаждений на территории городского округа ведутся с учетом факторов потери (в той или иной степени) способности экосистем к саморегуляции. Для обеспечения жизнеспособности зеленых насаждений и озеленяемых территории городского округа необходимо:

а) производить благоустройство территории в зонах особо охраняемых природных территорий в соответствии с установленными режимами хозяйственной деятельности и величиной нормативно допустимой рекреационной нагрузки;

б) учитывать степень техногенных нагрузок от прилегающих территорий;

в) осуществлять для посадок подбор адаптированных пород посадочного материала с учетом характеристик их устойчивости к воздействию антропогенных факторов.

5. При озеленении территории общественного пользования, в том числе с использованием крышного и вертикального озеленения, предусматривается устройство газонов, автоматических систем полива и орошения, цветочное оформление. На территории городского округа с большой площадью замощенных поверхностей, высокой плотностью застройки и подземных коммуникаций, для целей озеленения используется мобильное озеленение (контейнеры, вазоны и т.п.).

6. При посадке деревьев в зонах действия теплотрасс учитывается фактор прогревания почвы в обе стороны от оси теплотрассы на расстояние: до 2 м - интенсивное прогревание, 2-6 м - среднее прогревание, 6-10 м - слабого. У теплотрасс рекомендуется размещать: липу, клен, сирень, жимолость - ближе 2 м; тополь, боярышник, кизильник, дерен, лиственницу, березу - ближе 3-4 м.

7. При воздействии неблагоприятных техногенных и климатических факторов на различные территории городского округа формируются защитные зеленые насаждения; при воздействии нескольких факторов выбирается ведущий по интенсивности и (или) наиболее значимый для функционального назначения территории.

8. В условиях высокого уровня загрязнения воздуха формируются многорядные древесно-кустарниковые посадки: при хорошем режиме проветривания - закрытого типа (смыкание крон), при плохом режиме проветривания - открытого, фильтрующего типа (несмыкание крон).

Статья 46. Крышное и вертикальное озеленение

1. Стационарное крышное озеленение может быть предусмотрено при проектировании новых, реконструкции и капитальном ремонте существующих

объектов капитального строительства, имеющих неэксплуатируемую крышу с уклоном не более 45 градусов. Предпочтение отдается объектам капитального строительства с горизонтальной или малоуклонной (уклон не более 3%) крышей.

Мобильное или смешанное (стационарное и мобильное) крышное озеленение предусматривается при проектировании новых, реконструкции и капитальном ремонте существующих объектов капитального строительства любого назначения, имеющих эксплуатируемую крышу с архитектурно-ландшафтными объектами.

2. При реконструкции и капитальном ремонте объектов капитального строительства возможность устройства крышного озеленения определяется расчетом прочности, устойчивости и деформативности существующих несущих конструкций.

При недостаточной несущей способности конструкций реконструируемого или капитально ремонтируемого объекта может быть предусмотрено их усиление, целесообразность которого подтверждается технико-экономическим обоснованием.

3. Стационарное, мобильное и смешанное вертикальное озеленение предусматривается при разработке проектов строительства, реконструкции и капитального ремонта объектов капитального строительства любого назначения, их фрагментов, если эти объекты капитального строительства имеют фасады или широкие (шириной не менее 5 м) плоскости наружных стен без проемов. Высота вертикального озеленения ограничивается тремя этажами.

4. При проектировании строительства и реконструкции капитального строительства с горизонтальными или малоуклонными крышами на территориях населенного пункта со сложившейся высокоплотной застройкой может быть предусмотрено обязательное устройство крышного и вертикального озеленения.

5. Крышное и вертикальное озеленение не должно носить компенсационный характер.

6. Площадь крышного озеленения не включается в показатель территории зеленых насаждений при подсчете баланса территории участка проектируемого объекта.

7. При проектировании крышного и вертикального озеленения предусматриваются: обеспечение безопасности крепления и использования грунтового покрытия, контейнеров, вазонов и пр., водоотвод в теплое время года, гидро- и пароизоляция конструкций и помещений, теплозащитные качества наружных ограждений объектов капитального строительства, на которых размещены указанные виды озеленения.

8. В целях предотвращения повреждения растениями отделки фасадов объектов капитального строительства при их вертикальном озеленении на фасадных поверхностях следует надежно закреплять конструкции в виде решеток, систем вертикальных стержней или тросов, точечных консолей-опор для кашпо и т.п.

При размещении таких конструкций необходимо учитывать обеспечение наличия воздушного зазора между растениями и фасадом. Величина воздушного зазора зависит от вида используемых растений, но не менее 20 см.

9. Устройство крышного и вертикального озеленения на объектах капитального строительства не должно приводить к нарушению предъявляемых к ним противопожарных требований.

10. При размещении на крыше объекта капитального строительства озелененных рекреационных площадок, садов, кафе и других ландшафтно-архитектурных объектов расстояние между ними и выпусками вентиляции, не

имеющими фильтров для очистки отработанного воздуха, устанавливаются не менее 15 м. Роль контурного ограждения указанных объектов может выполнять металлический или железобетонный парапет высотой не менее 1 м. На металлических парапетах устанавливается сетчатое металлическое ограждение.

Статья 47. Обеспечение сохранности зеленых насаждений

1. Посадка или пересадка деревьев и кустарников на землях, на которые не распространяется действие лесного законодательства Российской Федерации, без соответствующей разрешительной документации администрации городского округа, не допускается.

2. Вырубка деревьев и кустарников, в том числе сухостойных и больных, производится только на основании разрешения, выдаваемого в установленном порядке. Разрешение на производство вырубки деревьев и кустарников в городском округе выдается администрацией городского округа.

3. Собственники (правообладатели) территорий (участков) с зелеными насаждениями обязаны:

а) обеспечивать сохранность зеленых насаждений;

б) обеспечивать квалифицированный уход за зелеными насаждениями, дорожками и оборудованием в соответствии с настоящими Правилами, не допускать складирования на зеленые насаждения отходов, строительных материалов, изделий, конструкций;

в) производить комплексный уход за газонами, систематический покос газонов и иной травянистой растительности на территории городского округа, а также за пределами городского округа на территории, прилегающей к объектам.

4. В садах, парках, скверах и на иных территориях, относящихся к местам общественного пользования, где имеются зеленые насаждения, запрещается:

а) устраивать свалки отходов, снега и льда, скола асфальта, сливать и сбрасывать отходы;

б) сбрасывать снег с крыш на участках, занятых зелеными насаждениями, без принятия мер, обеспечивающих сохранность деревьев и кустарников;

в) проезд и размещение автотранспортных средств, строительной и дорожной техники, кроме техники, связанной с эксплуатацией данных территорий и уходом за зелеными насаждениями;

г) ломать деревья, кустарники, их ветви;

д) разводить костры;

е) засорять газоны, цветники;

ж) ремонтировать или мыть транспортные средства, устанавливать гаражи и иные укрытия для автотранспорта;

з) самовольно устраивать огороды;

и) пасти скот;

к) добывать из деревьев сок, смолу, делать надрезы, надписи, приклеивать к деревьям объявления, номерные знаки, всякого рода указатели, провода и забивать в деревья крючки и гвозди для подвешивания гамаков, качелей, веревок, прикреплять средства размещения информации и наносить другие механические повреждения;

л) добывать растительную землю, песок у корней деревьев и кустарника;

м) сжигать листву, траву, части деревьев и кустарника.

5. Компенсационное озеленение является обязательным во всех случаях вырубки зеленых насаждений, за исключением:

- вырубки деревьев и кустарников, произрастающих в охранных зонах

инженерных сетей и коммуникаций;

- вырубки деревьев и кустарников, нарушающих световой режим в жилых и нежилых помещениях, а также высаженных с нарушениями действующих норм;

- вырубки деревьев и кустарников в целях предотвращения и ликвидации аварийных и чрезвычайных ситуаций.

Компенсационное озеленение производится в ближайший сезон, подходящий для посадки деревьев и кустарников, не позднее года с момента вырубки.

Определение состава работ по компенсационному озеленению, видового состава и возраста высаживаемых деревьев и кустарников, места проведения работ и контроль за их проведением осуществляются уполномоченным органом администрации городского округа.

Компенсационное озеленение производится за счет средств граждан или юридических лиц, в интересах или вследствие противоправных действий которых произошло повреждение или уничтожение зеленых насаждений. В случаях невозможности установления лица, причинившего вред, или естественной гибели зеленых насаждений финансирование компенсационного озеленения производится за счет средств бюджета городского округа.

Компенсационное озеленение производится на том же земельном участке, где они были уничтожены, причем количество единиц растений и занимаемая ими площадь не должны быть уменьшены.

В случае невозможности проведения компенсационной посадки на том же участке, в том числе связанной со строительством, компенсационная посадка может проводиться на другом участке в двойном размере как по количеству единиц растительности, так и по площади, в местах, определяемых администрацией городского округа.

В качестве компенсационного материала принимаются деревья и кустарники, порода которых выбирается с учетом особенностей местности, где будет проводиться компенсационное озеленение.

В случае вырубки ценных пород деревьев возрастом более 10 лет компенсационное озеленение должно быть осуществлено саженцами - крупномерами аналогичной породы.

При осуществлении компенсационного озеленения гражданами или юридическими лицами в течение года осуществляется уход и полив за высаженными деревьями и кустарниками, что необходимо отражать в контрактах на высадку зеленых насаждений, т.к. это является непременным условием при выдаче разрешения на вырубку зеленых насаждений. Контроль за исполнением компенсационного озеленения возлагается на администрацию городского округа.

6. На всей территории Московской области запрещается проведение выжигания сухой травы в период с 15 марта по 15 ноября.

Статья 48. Общие требования к обустройству мест производства работ

1. Карьеры и полигоны твердых коммунальных отходов (в том числе рекультивируемые), промышленные предприятия должны оборудоваться подъездными дорогами, имеющими асфальтобетонное, железобетонное или другое твердое покрытие.

Для предотвращения выноса грязи (грунта, бетонной смеси или раствора) на прилегающую территорию, строительные объекты и площадки, карьеры и полигоны твердых коммунальных отходов (в том числе рекультивируемые), промышленные предприятия по производству строительных материалов должны

оснащаться пунктами очистки (мойки) колес автотранспорта (моечными постами) заводского изготовления с замкнутым циклом водооборота и утилизацией стоков для мойки автомашин (включая автомиксеры).

Ввод в эксплуатацию моечных постов допускается при наличии сертификата соответствия, полученного, в том числе, в системах добровольной сертификации, и акта приемки в эксплуатацию.

Конструктивные и технологические решения моечных постов должны соответствовать предъявляемым требованиям (техническим, экологическим, санитарным и др.) и гарантировать исключение выноса грязи (грунта, бетонной смеси или раствора) на прилегающую территорию. В зимнее время при температуре ниже -5°C моечные посты оборудуются установками пневмомеханической очистки автомашин.

Обязанность по очистке (мойке) колес возлагается на юридическое лицо (индивидуального предпринимателя) или физическое лицо, осуществляющие эксплуатацию строительного объекта, площадки, карьера, полигона твердых коммунальных отходов (в том числе рекультивируемого), промышленного предприятия.

2. Оборудование для приготовления бетонных и растворных смесей, установленное на автомобилях, должно находиться в технически исправном состоянии, очищено от грязи, остатков бетонной смеси или раствора.

Запорные устройства бетономешалок, а также объем заполнения автомиксеров бетонной смесью или раствором должны исключить возможность пролива бетонной смеси или раствора при перемещении автомиксеров по дорогам.

3. При необходимости складирования материалов, изделий, конструкций, оборудования, а также размещения некапитальных сооружений и устройства временного отвала грунта за пределами строительной площадки или за пределами ограждения места проведения ремонтных, аварийных и иных работ, места для этого определяются по согласованию с администрацией городского округа.

4. Ремонтно-строительные организации обязаны обеспечивать сдачу в эксплуатацию объектов после капитального ремонта или реконструкции с выполнением всех работ, предусмотренных проектом по благоустройству и озеленению территорий и приведению их в порядок.

5. Разборка подлежащих сносу строений должна производиться в установленные администрацией городского округа сроки.

6. Площадка после сноса строений должна быть в 2-недельный срок спланирована и благоустроена.

7. Проведение любых видов земляных работ без разрешения (ордера) запрещается, за исключением случаев, когда указанные работы осуществляются на основании документов, выданных в соответствии с федеральным законодательством.

8. Вскрытие дорожных покрытий, тротуаров, газонов, а также разрытие других мест общего пользования при строительстве или ремонте подземных сетей и надземных сооружений осуществляется в соответствии с требованиями, установленными администрацией городского округа в границах и в сроки, указанные в разрешении.

9. Засыпка траншей и котлованов должна производиться в срок, указанный в разрешении (ордере) на производство земляных работ, с обязательным составлением акта при участии представителя органа, выдавшего разрешение.

Дорожные покрытия, тротуары, газоны и другие разрытые участки должны

быть восстановлены в сроки, указанные в разрешении (ордере).

10. При производстве работ запрещается:

а) повреждать существующие сооружения, зеленые насаждения и элементы благоустройства, готовить раствор и бетон непосредственно на проезжей части улиц;

б) производить откачку воды из колодцев, траншей, котлованов непосредственно на тротуары и проезжую часть улиц;

в) оставлять на проезжей части и тротуарах, газонах землю и строительные отходы и строительные материалы после окончания работ;

г) занимать излишнюю площадь под складирование, ограждение работ сверх установленных границ;

д) загромождать проходы и въезды во дворы, нарушать нормальный проезд транспорта и движение пешеходов;

е) выезд автотранспорта со строительных площадок, мест производства аварийных, ремонтных и иных видов работ без очистки колес от налипшего грунта.

11. В случае повреждения подземных коммуникаций производители работ обязаны немедленно сообщить об этом владельцам сооружений (коммуникаций) и принять меры по немедленной ликвидации аварий.

12. В процессе производства земляных, ремонтных, аварийно-восстановительных и иных видов работ, место производства работ должно иметь ограждение, в том числе соответствующее архитектурно-художественным требованиям, аварийное освещение, необходимые указатели, бункеры.

13. В случае аварии при производстве земляных, ремонтных и иных работ, исполнитель обязан своевременно вызывать на место производства работ представителей организаций, эксплуатирующих действующие подземные коммуникации и сооружения, а также своевременно известить об аварии дежурную службу администрации городского округа, организации, имеющие смежные с местом аварии территории.

14. Вывоз асфальтобетона при проведении дорожно-ремонтных работ на центральных дорогах производится организациями, проводящими работы, незамедлительно (в ходе работ), на остальных улицах и дворах - в течение суток. Временное складирование скола асфальта на газонах и участках с зелеными насаждениями не допускается.

Статья 49. Строительные площадки

1. Ограждения строительных площадок должны иметь внешний вид, соответствующий установленным требованиям, в том числе архитектурно-художественным требованиям, быть очищены от грязи, промыты, не иметь проемов, не предусмотренных проектом, поврежденных участков, отклонений от вертикали, посторонних наклеек, объявлений и надписей. По периметру ограждений должно быть установлено освещение.

2. На территории строительной площадки не допускается не предусмотренное проектной документацией уничтожение древесно-кустарниковой растительности и засыпка грунтом корневых шеек и стволов деревьев и кустарника. Деревья, не подлежащие вырубке, должны быть огорожены щитами.

3. Производственные и бытовые стоки, образующиеся на строительной площадке, должны очищаться и обезвреживаться в порядке, предусмотренном проектом организации строительства и производства работ.

4. Строительные материалы, изделия, конструкции, оборудование должны

складироваться, а некапитальные сооружения (строительные вагончики, бытовки, будки и т.п.) размещаться только в пределах огражденной площадки в соответствии с утвержденными проектом организации строительства и планом производства работ.

Глава III. Требования к содержанию объектов благоустройства, зданий, строений, сооружений

Статья 50. Ввод в эксплуатацию детских, игровых, спортивных (физкультурно-оздоровительных) площадок и их содержание

1. При установке нового оборудования детских, игровых, спортивных (физкультурно-оздоровительных) площадок (далее - площадок), место их размещения согласовывается с администрацией городского округа. Информация о согласовании места установки площадки или нового оборудования площадки направляется в уполномоченный центральный исполнительный орган государственной власти Московской области - Главное управление государственного административно-технического надзора Московской области (далее - Госадмтехнадзор).

2. Монтаж оборудования должен производиться в соответствии с инструкцией изготовителя, лицами и организациями, имеющими опыт и профессионально осуществляющими данный вид работ.

3. Лицо, ответственное за эксплуатацию оборудования площадки (при его отсутствии - собственник, правообладатель оборудования) осуществляет контроль за ходом производства работ по установке (монтажу) оборудования.

4. При вводе оборудования площадки в эксплуатацию присутствуют представители администрации городского округа, составляется акт ввода в эксплуатацию объекта. Копия акта направляется в Госадмтехнадзор.

5. Площадка вносится администрацией городского округа в Реестр детских, игровых, спортивных (физкультурно-оздоровительных) площадок городского округа.

6. Лицо, эксплуатирующее площадку, при изменениях в оборудовании площадки (замена оборудования, установка дополнительного оборудования, демонтаж, увеличение площади площадки, ликвидация площадки и т.д.) информирует об изменениях Госадмтехнадзор.

7. Оборудование (отдельные элементы или комплекты), установленное (устанавливаемое) на площадках, а также покрытие площадок должны соответствовать государственным стандартам, требованиям безопасности, иметь соответствующие подтверждающие документы (акты (копии) добровольной сертификации (декларирования) и/или лабораторных испытаний и др.), а также маркировку и эксплуатационную документацию.

8. Оборудование площадки, установленное после 2013 года должно иметь паспорт, представляемый изготовителем оборудования. На оборудование площадки, установленное до 2013 года, лицо, его эксплуатирующее, составляет паспорт.

9. Содержание оборудования и покрытия площадок осуществляется в соответствии с рекомендациями изготовителя и/или требованиями, установленными государственными стандартами и настоящими Правилами.

10. Лицо, эксплуатирующее площадку, является ответственным за состояние и содержание оборудования и покрытия площадки (контроль

соответствия требованиям безопасности, техническое обслуживание и ремонт), наличие и состояние документации и информационное обеспечение безопасности площадки.

11. В случае, если лицо, эксплуатирующее площадку, отсутствует, контроль за техническим состоянием оборудования и покрытия площадки, техническим обслуживанием и ремонтом, наличием и состоянием документации и информационным обеспечением безопасности площадки осуществляет правообладатель земельного участка, на котором она расположена.

12. Территория площадки и прилегающая территория ежедневно очищаются от загрязнений и посторонних предметов. Своевременно производится обрезка деревьев, кустарника и скос травы.

13. Дорожки, ограждения и калитки, скамейки, урны должны быть окрашены и находиться в исправном состоянии. Урны очищаются в утренние часы, а в течение дня - по мере необходимости, но не реже одного раза в сутки.

14. Средства наружного освещения должны содержаться в исправном состоянии, осветительная арматура и/или опора освещения не должны иметь механических повреждений и ржавчины, плафоны должны быть чистыми и не иметь трещин и сколов.

15. На площадке и прилегающей к ней территории не должно быть загрязнений или посторонних предметов, о которые можно споткнуться и/или получить травму.

16. Лицо, эксплуатирующее площадку, должно в течение суток представлять в Госадмтехнадзор и в администрацию городского округа информацию о травмах (несчастных случаях), полученных на площадке.

17. Контроль за техническим состоянием оборудования площадок включает:

а) первичный осмотр и проверку оборудования перед вводом в эксплуатацию;

б) визуальный осмотр, который позволяет обнаружить очевидные неисправности и посторонние предметы, представляющие опасности, вызванные использованием оборудования, климатическими условиями, актами вандализма;

в) функциональный осмотр - представляет собой детальный осмотр с целью проверки исправности и устойчивости оборудования, выявления износа элементов конструкции оборудования;

г) основной осмотр - представляет собой осмотр для целей оценки соответствия технического состояния оборудования требованиям безопасности.

18. Периодичность регулярного визуального осмотра устанавливает собственник на основе учета условий эксплуатации.

Визуальный осмотр оборудования площадок, подвергающихся интенсивному использованию, проводится ежедневно.

19. Функциональный осмотр проводится с периодичностью один раз в 1-3 месяца, в соответствии с инструкцией изготовителя, а также с учетом интенсивности использования площадки. Особое внимание уделяется скрытым, труднодоступным элементам оборудования.

20. Основной осмотр проводится раз в год.

В ходе ежегодного основного осмотра определяются наличие гниения деревянных элементов, коррозии металлических элементов, влияние выполненных ремонтных работ на безопасность оборудования.

По результатам ежегодного осмотра выявляются дефекты объектов благоустройства, подлежащие устранению, определяется характер и объем необходимых ремонтных работ и составляется акт.

21. В целях контроля периодичности, полноты и правильности выполняемых работ при осмотрах различного вида лицом, осуществляющим эксплуатацию площадки, должны быть разработаны графики проведения осмотров.

22. При обнаружении в процессе осмотра оборудования дефектов, влияющих на безопасность оборудования, дефекты должны быть незамедлительно устранены. Если это невозможно, эксплуатацию оборудования необходимо прекратить, либо оборудование должно быть демонтировано и удалено с площадки.

После удаления оборудования оставшийся в земле фундамент также удаляют или огораживают способом, исключающим возможность получения травм.

23. Результаты осмотра площадок и проведение технического обслуживания и ремонта регистрируются в журнале, который хранится у лица, эксплуатирующего площадку (правообладателя земельного участка, на котором она расположена).

24. Вся эксплуатационная документация (паспорт, акт осмотра и проверки, графики осмотров, журнал и т.п.) подлежит постоянному хранению.

Должен быть обеспечен доступ обслуживающего персонала к эксплуатационной документации во время осмотров, обслуживания и ремонта оборудования и покрытия площадки.

25. Обслуживание включает: мероприятия по поддержанию безопасности и качества функционирования оборудования и покрытий площадки; проверку и подтягивание узлов крепления; обновление окраски оборудования; обслуживание ударопоглощающих покрытий; смазку подшипников; восстановление ударопоглощающих покрытий из сыпучих материалов и корректировку их уровня.

26. Лица, производящие ремонтные работы, принимают меры по ограждению места производства работ, исключающему допуск детей и получение ими травм. Ремонтные работы включают замену крепежных деталей, сварочные работы, замену частей оборудования.

Статья 51. Содержание площадок автостоянок, мест размещения и хранения транспортных средств

1. Юридическое лицо (индивидуальный предприниматель) или физическое лицо, эксплуатирующее площадку, обеспечивает ее содержание.

2. Лица, эксплуатирующие транспортные средства, дорожно-строительную и сельскохозяйственную технику или производящие ремонт указанной техники обязаны осуществлять сбор и передачу замененных деталей и комплектующих (фильтров, канистр, стеклоочистителей и т.п.) организациям, осуществляющим их переработку или утилизацию.

Запрещается сжигание автомобильных покрышек и комплектующих, их сброс в контейнеры, бункеры, на контейнерные площадки и вне установленных для этих целей мест.

3. На территории гаражных кооперативов, стоянок, станций технического обслуживания, автомобильных моек следует предусматривать пешеходные дорожки, твердые виды покрытия, урны или контейнеры, осветительное оборудование, информационные указатели.

Планировка и обустройство гаражных кооперативов, стоянок, станций технического обслуживания, автомобильных моек без приспособления для

беспрепятственного доступа к ним и использования их инвалидами и другими маломобильными группами населения не допускается.

4. Кровли зданий гаражных кооперативов, гаражей, стоянок, станций технического обслуживания, автомобильных моек должны содержаться в чистоте.

5. Ливневые системы водоотведения, расположенные на территории гаражных кооперативов, стоянок, станций технического обслуживания, автомобильных моек, должны содержаться в чистоте и очищаться по мере необходимости, но не реже одного раза в год по окончании зимнего периода.

6. На территории гаражных кооперативов, стоянок, станций технического обслуживания, автомобильных моек организуется отдельный сбор отработанных масел и иных технических жидкостей, автомобильных покрышек, металлического лома, вывоз которых осуществляется согласно специально заключенным договорам. Площадки для сбора должны иметь твердое покрытие и навес, исключающий попадание атмосферных осадков.

Статья 52. Содержание объектов (средств) наружного освещения

1. Все системы уличного, дворового и других видов наружного освещения должны поддерживаться в исправном состоянии.

Собственники сетей наружного освещения или эксплуатирующие организации должны обеспечивать содержание сетей и их конструктивных элементов в исправном состоянии, обеспечивать надлежащую эксплуатацию и проведение текущих и капитальных ремонтов.

2. Металлические опоры, кронштейны и другие элементы устройств наружного освещения должны содержаться их владельцами в чистоте, не иметь очагов коррозии и окрашиваться по мере необходимости, но не реже одного раза в три года.

Опоры сетей наружного освещения не должны иметь отклонение от вертикали более 5 градусов.

3. Поврежденные элементы сетей, влияющие на их работу или электробезопасность, должны ремонтироваться немедленно, не влияющие - в течение 10 дней с момента повреждения. Бездействующие элементы сетей (в том числе временные) должны демонтироваться в течение месяца с момента прекращения действия.

4. Количество неработающих светильников на улицах не должно превышать 10 процентов от их общего числа, при этом не допускается расположение неработающих светильников подряд, один за другим.

5. Срок восстановления горения отдельных светильников не должен превышать 2 (двух) суток с момента обнаружения неисправностей или поступления соответствующего сообщения. Массовое отключение светильников (более 25 процентов) должно быть устранено в течение одних суток, а на магистральных улицах - в течение 2 часов. Массовое отключение, возникшее в результате обстоятельств непреодолимой силы, устраняется в возможно короткие сроки.

6. Наличие сбитых, а также оставшихся после замены опор освещения в местах общественного пользования не допускается. Вывоз таких опор осуществляется их владельцами в течение суток с момента демонтажа, либо с момента получения информации о наличии таких опор.

Статья 53. Содержание средств размещения информации,

рекламных конструкций

1. Правообладатель средства размещения информации, рекламной конструкции обязан содержать их в чистоте, мойку производить по мере загрязнения, элементы конструкций окрашивать по мере необходимости, устранять загрязнения прилегающей территории, возникшие при их эксплуатации. Элементы освещения средств размещения информации, рекламных конструкций должны содержаться в исправном состоянии. Ремонт неисправных светильников и иных элементов освещения производится в течение 3 дней с момента их выявления.

Техническое состояние должно соответствовать требованиям документов, необходимых для установки средства размещения информации, рекламной конструкции в соответствии с порядком, определяемым администрацией городского округа.

2. Рекламные конструкции и средства размещения информации, размещаемые на зданиях и сооружениях не должны мешать их текущей эксплуатации, перекрывать технические и инженерные коммуникации, нарушать функциональное назначение отдельных элементов фасада (незадымляемые балконы и лоджии, слуховые окна и другие), не должны перекрывать оконные проемы, балконы и лоджии жилых помещений многоквартирных домов.

Статья 54. Содержание объектов капитального строительства и объектов инфраструктуры

1. Содержание объектов капитального строительства:

а) местные разрушения облицовки, штукатурки, фактурного и окрасочного слоев, трещины в штукатурке, выкрашивание раствора из швов облицовки, кирпичной и мелкоблочной кладки, разрушение герметизирующих заделок стыков полносборных зданий, повреждение или износ металлических покрытий на выступающих частях стен, разрушение водосточных труб, мокрые и ржавые пятна, потеки и высолы, общее загрязнение поверхности, разрушение парапетов и иные подобные разрушения должны устраняться, не допуская их дальнейшего развития;

б) работы по ремонту и покраске фасадов зданий и их отдельных элементов (балконы, лоджии, кровли, водосточные трубы и т.п.) должны производиться в соответствии с паспортом колористического решения фасадов зданий, строений, сооружений, ограждений.

Расположенные на фасадах средства размещения информации, информационные таблички, памятные доски должны поддерживаться в чистоте и исправном состоянии;

в) входы, цоколи, витрины должны содержаться в чистоте и исправном состоянии;

г) домовые знаки должны содержаться в чистоте, их освещение в темное время суток должно быть в исправном состоянии;

д) при входах в здания предусматривается организация площадок с твердыми видами покрытия, скамьями и различными приемами озеленения. Размещение площадок при входах в здания предусматривается в границах территории участка;

е) все закрепленные к стене стальные элементы и детали крепления необходимо защищать от коррозии и окрашивать по мере необходимости, но не реже одного раза в три года;

ж) мостики для перехода через коммуникации должны быть исправными и содержаться в чистоте;

з) козырьки подъездов, а также кровля должны быть очищены от загрязнений, древесно-кустарниковой и сорной растительности;

и) в зимнее время должна быть организована своевременная очистка кровель от снега, наледи и обледенений. Очистка крыш от снега (наледи) со сбросом его на тротуары допускается только в светлое время суток с поверхности ската кровли, обращенного в сторону улицы. Сброс снега с остальных скатов кровли, а также плоских кровель должен производиться на внутренние дворовые территории.

Перед сбросом снега необходимо провести охранные мероприятия, обеспечивающие безопасность движения транспортных средств и прохода пешеходов, с установкой предупреждающих ограничительных средств.

Сброшенные с кровель зданий снег (наледь) убираются в специально отведенные места для последующего вывоза не позднее 3-х часов после сброса;

к) при сбрасывании снега с крыш должны быть приняты меры, обеспечивающие полную сохранность деревьев, кустарников, воздушных линий уличного электроосвещения, растяжек, средств размещения информации, светофорных объектов, дорожных знаков, линий связи и т.п.

2. Малые архитектурные формы должны содержаться в чистоте, окраска должна производиться не реже 1 раза в год, ремонт - по мере необходимости.

3. Окраску и ремонт оград, ворот жилых и промышленных зданий, фонарей уличного освещения, опор, трансформаторных будок производить по мере необходимости.

4. Содержание некапитальных сооружений:

а) уборка туалетных кабин или туалетов осуществляется регулярно по мере необходимости силами юридических лиц (индивидуальных предпринимателей), предоставляющих услуги общественного питания, заправки автотранспортных средств;

б) окраска некапитальных сооружений должна производиться не реже 1 раза в год, ремонт - по мере необходимости.

5. Водные устройства должны содержаться в чистоте, в том числе и в период их отключения.

Окраска элементов водных устройств должна производиться не реже 1 раза в год, ремонт - по мере необходимости.

Сроки включения фонтанов, питьевых фонтанчиков, декоративных водоемов, режимы их работы, график промывки и очистки чаш, технологические перерывы и окончание работы определяются администрацией городского округа.

Статья 55. Содержание зеленых насаждений

1. Юридические лица (индивидуальные предприниматели) и физические лица обязаны обеспечивать содержание зеленых насаждений, расположенных на земельных участках, находящихся в их собственности, владении или пользовании и прилегающей территории, а также осуществлять контроль за состоянием соответствующих зеленых насаждений, обеспечивать их удовлетворительное состояние и развитие.

2. Газоны стригут (скашивают) при высоте травостоя более 20 см. Окошенная трава с территории удаляется в течение трех суток со дня проведения

покоса. Срезанную траву, опавшие листья убирают и вывозят на полигоны твердых коммунальных отходов.

3. Погибшие и потерявшие декоративность цветы в цветниках и вазонах должны удаляться сразу с одновременной посадкой новых растений либо иным декоративным оформлением. Подсев газонных трав на газонах производится по мере необходимости. Полив газонов, цветников производится в утреннее или вечернее время по мере необходимости.

4. Части деревьев, кустарников с территории удаляются в течение суток со дня проведения вырубки.

5. Луговые газоны в парках и лесопарках, созданные на базе естественной луговой высокотравной многовидовой растительности, оставляют в виде цветущего разнотравья, окос производится только вдоль объектов пешеходных коммуникаций (с двух сторон) и по периметру детских игровых и спортивных площадок на расстояние в 1 метр.

6. На газонах парков и лесопарков, в массивах и группах, удаленных от дорог, сгребать и вывозить опавший лист запрещается во избежание выноса органики, обеднения почв, нецелесообразных трудовых и материальных затрат. Сжигать лист запрещается.

7. Побелка стволов деревьев в парках, скверах, на бульварах и улицах запрещается. Побелка может производиться (только известью или специальными составами для побелки) на отдельных участках и объектах, где предъявляются повышенные санитарные и другие специальные требования (общественные туалеты, места для сбора мусора, производства с особой спецификой работ и т.п.).

8. При асфальтировании и замощении дорог, тротуаров и иных элементов благоустройства вокруг деревьев и кустарников необходимо соблюдать размеры приствольных кругов в зависимости от возраста дерева или кустарника: при возрасте до 3 лет диаметр приствольного круга должен составлять не менее 2 м, при возрасте старше 7 лет диаметр приствольного круга должен составлять не менее 3 м.

Статья 56. Содержание наземных частей линейных сооружений и коммуникаций

1. Наружные инженерные коммуникации (тепловые сети, газопровод, электросети, горячее водоснабжение и другие), и централизованные ливневые системы водоотведения должны находиться в исправном состоянии, а прилегающая к ним территория содержаться в чистоте.

2. Не допускается повреждение наземных частей смотровых и дождеприемных колодцев, линий теплотрасс, газо-, топливо-, водопроводов, линий электропередачи и их изоляции, иных наземных частей линейных сооружений и коммуникаций.

3. Не допускается отсутствие, загрязнение или неокрашенное состояние ограждений, люков смотровых и дождеприемных колодцев, отсутствие наружной изоляции наземных линий теплосети, газо-, топливо- и водопроводов и иных наземных частей линейных сооружений и коммуникаций, отсутствие необходимого ремонта или несвоевременное проведение профилактических обследований указанных объектов, их очистки, покраски.

4. Водоотводные сооружения, принадлежащие юридическим лицам, обслуживаются дорожными службами или иными структурными подразделениями соответствующих организаций. Извлечение осадков из смотровых и

дождеприемных колодцев производится юридическими лицами (индивидуальными предпринимателями), эксплуатирующими эти сооружения.

5. Организации по обслуживанию жилищного фонда обязаны обеспечивать свободный подъезд к люкам смотровых колодцев и узлам управления инженерными сетями, а также источникам пожарного водоснабжения (пожарные гидранты, водоемы), расположенным на обслуживаемой территории.

6. В целях поддержания нормальных условий эксплуатации внутриквартальных и домовых сетей линейных сооружений и коммуникаций физическим и юридическим лицам запрещается:

а) открывать люки колодцев и регулировать запорные устройства на магистралях водопровода, канализации, теплотрасс;

б) производить какие-либо работы на данных сетях без разрешения эксплуатирующих организаций;

в) возводить над уличными, дворовыми сетями постройки постоянного и временного характера, заваливать трассы инженерных коммуникаций строительными материалами и отходами;

г) оставлять колодцы неплотно закрытыми и (или) закрывать разбитыми крышками;

е) отводить поверхностные воды в систему канализации;

ж) пользоваться пожарными гидрантами в хозяйственных целях;

з) производить забор воды от уличных колонок с помощью шлангов;

и) производить разборку колонок;

к) при производстве земляных и дорожных работ на улицах и внутриквартальных территориях сбивать люки и засыпать грунтом колодцы подземных коммуникаций, при асфальтировании - покрывать их асфальтом.

7. В зимний период собственники (правообладатели), ответственные за содержание объектов, перечисленных в настоящей статье, должны расчищать места нахождения пожарных гидрантов и обеспечивать наличие указателей их расположения. Пожарные гидранты должны находиться в исправном состоянии и в зимний период должны быть утеплены.

Статья 57. Содержание производственных территорий

1. Организация работ по уборке и содержанию производственных территорий и прилегающих к ним территорий, установленных настоящими Правилами, подъездных путей к ним возлагается на собственников, правообладателей и пользователей (арендаторов) объектов капитального строительства, расположенных на указанных территориях.

2. Территория производственного назначения должна включать: железобетонное, бетонное, асфальтобетонное или щебеночное покрытие, озеленение, скамьи, урны и контейнеры, осветительное оборудование, носители информационного оформления организации. Подъездные пути должны иметь твердое покрытие.

3. Сбор и временное хранение отходов, образующегося в результате деятельности, осуществляется силами собственников (правообладателей) производственных территорий в специально оборудованных для этих целей местах на собственных территориях.

Статья 58. Содержание частных домовладений, в том числе используемых для временного (сезонного) проживания

Собственники домовладений, в том числе используемых для временного (сезонного) проживания, обязаны:

а) своевременно производить капитальный и текущий ремонт домовладения, а также ремонт и окраску фасадов домовладений, их отдельных элементов (балконов, водосточных труб и т.д.), надворных построек, ограждений. Поддерживать в исправном состоянии и чистоте домовые знаки и информационные таблички, расположенные на фасадах домовладений;

б) не допускать длительного (свыше 7 дней) хранения топлива, удобрений, строительных и других материалов на фасадной части, прилегающей к домовладению территории;

в) производить регулярную уборку и покос травы на прилегающей к домовладению территории, своевременную уборку от снега подходов и подъездов к дому и на прилегающей территории;

г) не допускать хранения техники, механизмов, автомобилей, в том числе разукомплектованных, на прилегающей территории;

д) не допускать производства ремонта или мойки автомобилей, смены масла или технических жидкостей на прилегающей территории.

Статья 59. Содержание территории садоводческих, огороднических и дачных некоммерческих объединений граждан

Садоводческие, огороднические и дачные некоммерческие объединения граждан несут ответственность за соблюдение чистоты и порядка на отведенном земельном участке и прилегающей территории, границы которой определены настоящими Правилами.

Глава IV. Обеспечение чистоты и порядка в Волоколамском городском округе.

Правила организации и производства уборочных работ

Статья 60. Нормы и правила по содержанию мест общественного пользования и территории юридических лиц (индивидуальных предпринимателей) или физических лиц

1. Юридические лица (индивидуальные предприниматели), осуществляющие свою деятельность на территории городского округа, или физические лица обеспечивают содержание принадлежащих им объектов, а также прилегающих территорий в порядке, установленном законодательством Российской Федерации, настоящими Правилами и регламентом содержания объектов благоустройства Московской области.

2. Границы благоустройства (уборки) территорий определяются границами земельного участка на основании документов, подтверждающих право собственности или иное вещное право на земельный участок, на котором располагаются здания, сооружения, а также прилегающей территории, установленной правилами, в случае, если границы соответствующего земельного участка не определены.

3. Содержание территорий городского округа обеспечивается администрацией городского округа в соответствии с законодательством Российской Федерации, законодательством Московской области, настоящими Правилами, регламентом содержания объектов благоустройства Московской

области посредством:

- закупки товаров, работ, услуг для обеспечения муниципальных нужд;
- формирования и выдачи муниципального задания на оказание услуг (выполнения работ);
- возмещения юридическим лицам затрат в связи с выполнением работ, оказанием услуг, на основании соответствующих договоров.

4. Дворовые территории, внутридворовые проезды и тротуары, места массового посещения на территории городского округа ежедневно подметаются и очищаются от загрязнений.

5. В случаях ливневых дождей, ураганов, снегопадов, гололеда и других чрезвычайных погодных явлений режим уборочных работ устанавливается в соответствии с указаниями комиссии по предупреждению и ликвидации чрезвычайных ситуаций и обеспечению пожарной безопасности городского округа.

6. Обследование смотровых и дождеприемных колодцев централизованной ливневой системы водоотведения и их очистка производятся организациями, у которых эти сооружения находятся в собственности или владении, по утвержденным этими организациями графикам, но не реже одного раза в год.

7. При возникновении подтоплений из-за нарушения работы централизованной ливневой системы водоотведения, ликвидация подтоплений производится за счет средств собственника или владельца централизованной ливневой системы водоотведения.

8. При возникновении техногенных подтоплений, вызванных сбросом воды (откачка воды из котлованов, аварийная ситуация на трубопроводах, проведение иных работ), обязанности по их ликвидации (в зимних условиях - скол и вывоз льда) возлагаются на физическое или юридическое лицо, осуществившее сброс воды.

9. Упавшие деревья должны быть удалены с проезжей части дорог, тротуаров, от токонесущих проводов, фасадов жилых и производственных зданий, в течение суток с момента обнаружения, как представляющие угрозу безопасности.

Усохшие или поврежденные, представляющие угрозу для безопасности деревья, а также пни, оставшиеся от спиленных деревьев, должны быть удалены в течение недели с момента обнаружения, а до их удаления приняты меры, направленные на предупреждение и ограничение доступа людей в опасную зону.

Не допускается касание ветвями деревьев токонесущих проводов, закрывание ими указателей улиц и номерных знаков домов.

10. Юридические и физические лица должны соблюдать чистоту и поддерживать порядок на всей территории Московской области.

11. Запрещается:

а) мойка транспортных средств, слив топлива, масел, технических жидкостей вне специально отведенных мест;

б) размещение автотранспортных средств на детских, игровых, спортивных площадках, газонах, цветниках, зеленых насаждениях, а также вне специальных площадок, оборудованных для их размещения;

в) самовольная установка объектов, предназначенных для осуществления торговли, оказания услуг, временных объектов, предназначенных для хранения автомобилей (металлических тентов, гаражей – «ракушек», «пеналов» и т.п.), хозяйственных и вспомогательных построек (деревянных сараев, будок, гаражей, голубятен, теплиц и др.), ограждений на территории городского округа без получения разрешения в установленном порядке;

г) размещение объявлений, листовок, различных информационных

материалов, графических изображений, установка средств размещения информации без соответствующего согласования с администрацией городского округа. Организация работ по удалению размещаемых объявлений, листовок, иных информационных материалов, графических изображений, средств размещения информации со всех объектов (фасадов зданий и сооружений, магазинов, деревьев, опор контактной сети и наружного освещения и т.п.) возлагается на собственников, владельцев, пользователей указанных объектов;

д) перевозка сыпучих грузов (уголь, песок, камни природные, галька, гравий, щебень, известняк, керамзит и т.п.), грунта (глина, земля, торф и т.п.), спилов деревьев без покрытия тентом, исключаящим загрязнение дорог, улиц и прилегающих к ним территорий;

е) установка шлагбаумов, цепей, столбов, бетонных блоков и плит, других сооружений и объектов, препятствующих или ограничивающих проход пешеходов и проезд автотранспорта в местах общественного пользования, без согласования с администрацией городского округа.

12. Подъездные пути к рынкам, торговым и развлекательным центрам, иным объектам торговли и сферы услуг должны иметь твердое покрытие.

13. Правообладатели земельных участков обязаны проводить мероприятия по удалению борщевика Сосновского с земельных участков, находящихся в их собственности, владении или пользовании.

Мероприятия по удалению борщевика Сосновского могут проводиться следующими способами:

- химическим - опрыскивание очагов произрастания гербицидами и (или) арборицидами;

- механическим - скашивание, уборка сухих растений, выкапывание корневой системы;

- агротехническим - обработка почвы, посев многолетних трав.

14. В случае выявления администрацией городского округа на территории городского округа земельных участков, принадлежащих юридическим лицам (индивидуальным предпринимателям) или физическим лицам (далее - собственники), и прилегающих к этим участкам территорий, содержащихся с нарушением обязательных требований, установленных настоящими Правилами, администрация городского округа информирует о выявленных нарушениях уполномоченный орган.

Уполномоченный орган проводит проверку на основании полученной информации и, в случае выявления нарушений обязательных требований, выносит предписание собственнику земельного участка об устранении выявленных нарушений, а также информирует администрацию городского округа о результатах проведенной проверки.

В случае неисполнения предписания уполномоченного органа в установленный предписанием срок администрация городского округа принимают решение о проведении на указанных территориях уборочных работ за счет средств бюджета городского округа. Указанное решение администрации городского округа, содержащее информацию о сметной стоимости работ, подлежит согласованию с собственниками указанных земельных участков.

Собственники земельных участков, уборочные работы на которых произведены за счет средств бюджета городского округа, обязаны возместить расходы городскому округу на проведение указанных уборочных работ в течение трех месяцев со дня получения уведомления о завершении уборочных работ (далее - уведомление о завершении работ). Уведомление о завершении работ, в том числе содержащее информацию о сметной стоимости выполненных работ и

реквизиты лицевого счета администрации городского округа, выдается собственнику земельного участка способом, обеспечивающим подтверждение его получения.

В случае если в установленный срок средства не были перечислены собственником земельного участка, администрация городского округа в течение одного месяца со дня истечения установленного срока обращается в суд с заявлением о взыскании с собственника земельного участка понесенных расходов на проведение уборочных работ с последующим перечислением их в бюджет городского округа.

15. Юридические лица (индивидуальные предприниматели), осуществляющие свою деятельность на территории городского округа, или физические лица при осуществлении обращения с отходами строительства, сноса зданий и сооружений, в том числе грунтами, обязаны соблюдать требования, установленные порядком обращения с отходами строительства, сноса зданий и сооружений, в том числе грунтами, на территории Московской области, утверждаемым уполномоченным центральным исполнительным органом государственной власти Московской области специальной компетенции, осуществляющим исполнительно-распорядительную деятельность на территории Московской области в сфере охраны окружающей среды (далее - Порядок обращения с отходами строительства и сноса).

Перемещение отходов строительства, сноса зданий и сооружений, в том числе грунтов, до объектов их обработки, обезвреживания, утилизации и размещения осуществляется юридическими лицами и индивидуальными предпринимателями в соответствии с Порядком обращения с отходами строительства и сноса на основании разрешения на перемещение отходов строительства, сноса зданий и сооружений, в том числе грунтов, выданного исполнительным органом государственной власти Московской области специальной компетенции, осуществляющим исполнительно-распорядительную деятельность на территории Московской области в сфере охраны окружающей среды.

Процедура, порядок выдачи и форма разрешения на перемещение отходов строительства, сноса зданий и сооружений, в том числе грунтов, устанавливаются уполномоченным центральным исполнительным органом государственной власти Московской области специальной компетенции, осуществляющим исполнительно-распорядительную деятельность на территории Московской области в сфере охраны окружающей среды.

Контроль за исполнением настоящего пункта в части обращения с отходами строительства, сноса зданий и сооружений, в том числе грунтами, осуществляет центральный исполнительный орган государственной власти Московской области специальной компетенции, осуществляющий исполнительно-распорядительную деятельность на территории Московской области в сфере охраны окружающей среды.»

Статья 61. Общие требования к проведению благоустройства и уборочных работ на территории городского округа

1. Работы по благоустройству и уборочные работы на территории городского округа осуществляются в соответствии с планами благоустройства, разрабатываемыми и утверждаемыми администрацией городского округа.

2. Обязательными документами в сфере благоустройства являются:

а) планы благоустройства составляются на 3 (Трех) летний период и

содержат:

- перечень объектов благоустройства (элементов объектов благоустройства), подлежащих ремонту или облагораживанию;
- адресный перечень объектов благоустройства (элементов объектов благоустройства), подлежащих ремонту или облагораживанию;
- сроки, очередность проведения работ по ремонту или облагораживанию объектов благоустройства (элементов объектов благоустройства).

б) схемы уборки территорий с указанием:

- адресного перечня, сроков, периодичности уборки территорий;
- картографические и кадастровые данные территорий, с указанием физических и юридических лиц (индивидуальных предпринимателей), ответственных за уборку конкретных территорий (участков);

в) схемы санитарной очистки территорий, с указанием:

- адресного перечня, сроков, периодичности санитарной очистки территорий;
- картографические и кадастровые данные территорий, с указанием физических и юридических лиц (индивидуальных предпринимателей), ответственных за санитарную очистку конкретных территорий (участков);

3. Планы благоустройства должны быть согласованы с собственниками (правообладателями) домовладений; организациями, осуществляющими функции управления многоквартирными жилыми домами; общественными объединениями граждан; общественными объединениями и иными общественными организациями, осуществляющими функции общественного контроля на территории городского округа.

Статья 62. Порядок согласования схем санитарной очистки территорий

1. Разработанные администрацией городского округа схемы санитарной очистки территорий подлежат согласованию с:

- а) федеральными органами исполнительной власти в области обеспечения санитарно-эпидемиологического благополучия населения;
- б) региональным оператором по обращению с твердыми коммунальными отходами, осуществляющим свою деятельность на территории городского округа;
- в) физическими и юридическими лицами (индивидуальными предпринимателями), ответственными за санитарную очистку конкретных территорий (участков).

2. В случае наличия неурегулированных разногласий схема санитарной очистки территории подлежит рассмотрению на заседании согласительной комиссии, создаваемой администрацией городского округа, с обязательным участием представителей Министерства жилищно-коммунального хозяйства Московской области и Министерства благоустройства Московской области.

Статья 63. Месячник благоустройства

1. На территории городского округа ежегодно проводится месячник благоустройства, направленный на приведение территорий городского округа в соответствие с нормативными характеристиками.

2. Месячник благоустройства проводится ежегодно после схождения снежного покрова в периоды подготовки к летнему и зимнему сезонам, но до установления снежного покрова, исходя из климатических показателей.

3. В течение месячника благоустройства администрация городского округа,

в соответствии с утвержденными и согласованными планами благоустройства, определяет перечень работ по благоустройству, необходимых к выполнению в текущем году и в срок до 10 мая каждого года осуществляют мероприятия, предусмотренные законодательством Российской Федерации о контрактной системе в сфере закупок товаров, работ, услуг для обеспечения государственных и муниципальных нужд.

4. С 10 мая каждого года администрация городского округа, подрядные организации, осуществляют выполнение конкретных работ по благоустройству территорий, в соответствии с планами благоустройства и заключенными контрактами.

5. Осуществление работ в течение месячника по благоустройству осуществляется за счет:

а) средств бюджета городского округа - в отношении объектов благоустройства, находящихся в муниципальной собственности;

б) собственных средств физических и юридических лиц (индивидуальных предпринимателей), являющихся собственниками (владельцами) объектов благоустройства, а также за счет организаций, осуществляющих функции содержания и ремонта общего имущества граждан - в отношении общего имущества, являющегося объектом благоустройства;

в) средств собственников (правообладателей) объектов благоустройства общественного пользования, объектов социальной, культурно-развлекательной, торговой и иных сфер обслуживания населения.

Статья 64. Организация и проведение уборочных работ в зимнее время

1. Период зимней уборки - с 1 ноября по 31 марта. В случае значительного отклонения от средних климатических особенностей текущей зимы. Сроки начала и окончания зимней уборки могут изменяться решением организаций, выполняющих функции заказчика работ по содержанию сети дорог и улиц.

2. До 1 октября текущего года администрацией городского округа и дорожными службами должны быть завершены работы по подготовке мест для приема снега (снегосвалки, снегоплавильные камеры, площадки для вывоза и временного складирования снега) и внести сведения о таких местах в государственную информационную систему «Региональная географическая информационная система для обеспечения деятельности центральных исполнительных органов государственной власти Московской области, государственных органов Московской области, органов местного самоуправления муниципальных образований Московской области».

3. В период зимней уборки дорожки и площадки парков, скверов, бульваров должны быть убраны от снега и, в случае гололеда, посыпаны песком. Детские площадки, садовые диваны, урны и малые архитектурные формы, а также пространство вокруг них, подходы к ним должны быть очищены от снега и наледи.

4. При уборке дорожек в парках, лесопарках, садах, скверах, бульварах и других зеленых зонах допускается временное складирование снега, не содержащего химических реагентов, на заранее подготовленные для этих целей площадки, при условии сохранности зеленых насаждений и обеспечения оттока талых вод.

5. Обязанность по уборке и вывозу снега из лотков проезжей части возлагается на организации, осуществляющие уборку проезжей части данной улицы или проезда.

6. Запрещается:

а) выдвигать или перемещать на проезжую часть магистралей, улиц и проездов снег, счищаемый с внутриквартальных, дворовых территорий, территорий находящихся в собственности (владении) третьих лиц;

б) осуществлять роторную переброску и перемещение загрязненного снега, а также осколков льда на газоны, цветники, кустарники и другие зеленые насаждения, а также на тротуары, проезжие части дорог, внутриквартальные и внутридворовые проезды, иные места прохода пешеходов и проезда автомобилей.

7. К первоочередным мероприятиям зимней уборки улиц, дорог и магистралей относятся:

а) обработка проезжей части дорог противогололедными средствами;

б) сгребание и подметание снега;

в) формирование снежного вала для последующего вывоза;

г) выполнение разрывов в валах снега на перекрестках, у остановок общественного пассажирского транспорта, подъездов к административным и общественным зданиям, выездов с внутриквартальных территорий и т.п.

8. К мероприятиям второй очереди относятся:

а) удаление снега (вывоз);

б) зачистка дорожных лотков после удаления снега с проезжей части;

в) скалывание льда и уборка снежно-ледяных образований.

9. Обработка проезжей части дорог противогололедными средствами должна начинаться с момента начала снегопада. В случае получения от метеорологической службы заблаговременного предупреждения об угрозе возникновения гололеда обработка проезжей части дорог, эстакад, мостовых сооружений производится до начала выпадения осадков.

10. С началом снегопада в первую очередь противогололедными средствами обрабатываются наиболее опасные для движения транспорта участки магистралей и улиц - крутые спуски, повороты и подъемы, мосты, эстакады, тоннели, тормозные площадки на перекрестках улиц и остановках общественного пассажирского транспорта, площади и площадки для посетителей общественных зданий, пешеходные коммуникации до входных площадок и входные площадки входов для посетителей общественных зданий и иные места массового пребывания граждан.

11. По окончании обработки наиболее опасных для движения транспорта участков, необходимо приступить к сплошной обработке проезжих частей с асфальтобетонным покрытием противогололедными средствами.

12. Снег, счищаемый с проезжей части дорог, улиц и проездов, а также с тротуаров, сдвигается на обочины дорог и в лотковую часть улиц и проездов для временного складирования снежной массы в виде снежных валов, а с подъездов и подходов к зданиям, лестничных сходов - в места, не мешающие проходу пешеходов и проезду транспорта.

13. Формирование снежных валов не допускается:

а) на перекрестках и вблизи железнодорожных переездов;

б) на тротуарах.

14. На улицах и проездах с односторонним движением транспорта двухметровые прилотковые зоны, со стороны которых начинается подметание проезжей части, должны быть в течение всего зимнего периода постоянно очищены от снега и наледи до бортового камня.

15. В снежных валах на остановках общественного пассажирского транспорта и в местах наземных пешеходных переходов должны быть сделаны разрывы шириной:

а) на остановках общественного пассажирского транспорта - на длину остановки;

б) на переходах, имеющих разметку - на ширину разметки;

в) на переходах, не имеющих разметку - не менее 5 м.

16. Вывоз снега от остановок общественного пассажирского транспорта, наземных пешеходных переходов, с мостов и путепроводов, мест массового посещения людей (крупных торговых центров, рынков, гостиниц, вокзалов, театров и т.д.), въездов на территории больниц и других социально значимых объектов осуществляется в течение суток после окончания снегопада; вывоз снега с улиц и проездов, обеспечивающий безопасность дорожного движения, осуществляется в течение трех суток после окончания снегопада; с остальных территорий - не позднее пяти суток после окончания снегопада.

Места временного складирования снега после снеготаяния должны быть очищены от загрязнений и благоустроены.

17. В период снегопадов и гололеда тротуары и другие пешеходные зоны на территории городского округа должны обрабатываться противогололедными материалами. Время на обработку всей площади тротуаров не должно превышать четырех часов с начала снегопада.

Снегоуборочные работы (механизированное подметание и ручная зачистка) на тротуарах, пешеходных дорожках и посадочных площадках общественного пассажирского транспорта начинаются сразу по окончании снегопада. При длительных снегопадах циклы снегоочистки и обработки противогололедными средствами должны повторяться, обеспечивая безопасность для пешеходов.

18. Тротуары и лестничные сходы должны быть очищены на всю ширину до покрытия от свежесвыпавшего или уплотненного снега (снежно-ледяных образований).

В период снегопада тротуары и лестничные сходы, площадки и ступеньки при входе в здания (гостиницы, театры, вокзалы и другие места общественного пользования) должны обрабатываться противогололедными материалами и расчищаться для движения пешеходов.

При оповещении о гололеде или возможности его возникновения, в первую очередь, лестничные сходы, а затем и тротуары обрабатываются противогололедными материалами в полосе движения пешеходов в течение 2 часов.

19. Внутривортовые проезды, контейнерные площадки, за исключением контейнерных площадок, расположенных на дорогах общего пользования, подъездные пути к ним, тротуары и другие пешеходные зоны, имеющие усовершенствованное покрытие (асфальт, бетон, тротуарная плитка), должны быть очищены от снега и наледи до твердого покрытия. Время на очистку и обработку не должно превышать двенадцати часов после окончания снегопада.

Статья 65. Организация и проведение уборочных работ в летнее время

1. Период летней уборки с 1 апреля по 31 октября. Мероприятия по подготовке уборочной техники к работе в летний период проводятся в сроки, определенные организациями, выполняющими функции заказчика работ по содержанию сети дорог и улиц.

2. Подметание дворовых территорий, внутриворотовых проездов и тротуаров от загрязнений, их мойка осуществляется лицами ответственными за содержание объектов. Чистота на территории должна поддерживаться в течение всего рабочего дня.

3. Дорожки и площадки парков, скверов, бульваров должны быть очищены от листьев и других видимых загрязнений.

4. Поливочные краны для мойки и полива из шланга дворовых территорий должны быть оборудованы в каждом домовладении и содержаться в исправном состоянии. Ответственность за их оборудование и эксплуатацию возлагается на собственников (правообладателей) домовладений, организации, осуществляющие управление многоквартирными домами, товарищества собственников жилья, осуществляющие управление многоквартирными домами.

5. В период листопада производится сгребание и вывоз опавших листьев с проезжей части дорог и дворовых территорий. Сгребание листья к комлевой части деревьев и кустарников запрещается.

6. Мойка дорожных покрытий площадей и улиц производится предпочтительно в ночное время.

7. Загрязнения, выбитые при уборке или мойке проезжей части на тротуары, газоны, посадочные площадки, павильоны остановок общественного пассажирского транспорта, близко расположенные фасады зданий, объекты торговли и т.п., подлежат уборке юридическим лицом (индивидуальным предпринимателем) или физическим лицом, осуществляющим уборку проезжей части.

Статья 66. Содержание домашнего скота и птицы

1. Домашний скот и птица должны содержаться в специальных помещениях (стойках, хлевах и т.д.), оборудованных для содержания в пределах земельного участка собственника, владельца, пользователя, находящегося в его собственности, владении, пользовании.

Содержание скота и птицы в помещениях многоквартирных жилых домов, во дворах многоквартирных жилых домов, других не приспособленных для этого строениях, помещениях, сооружениях, транспортных средствах не допускается.

2. Выпас скота разрешается только в специально отведенных для этого местах. Выпас животных на неогороженных пастбищах осуществляется на привязи или под надзором владельцев животных или лиц, заключивших с владельцами или уполномоченными ими лицами договоры на оказание услуг по выпасу животных (далее - пастух).

Владельцы животных и пастухи обязаны осуществлять постоянный надзор за животными в процессе их выпаса на пастбищах, не допуская их перемещения на участки, не предназначенные для этих целей. Запрещается оставлять животных без надзора, осуществлять выпас на улицах и других не предназначенных для этих целей местах, допускать потраву цветников и посевов культур. Не допускается передвижение животных без сопровождения владельца или пастуха.

Выпас скота и птицы на территориях улиц, в полосе отвода автомобильных дорог, садов, скверов, лесопарков, рекреационных зонах муниципальных образований запрещается.

3. Места и маршрут прогона скота на пастбища должны быть согласованы с администрацией городского округа и при необходимости с органами управления дорожного хозяйства.

Запрещается прогонять животных по пешеходным дорожкам и мостикам.

Глава V. Организация и производство работ по уборке и содержанию территорий

Статья 67. Лица, обязанные организовывать и/или производить работы по уборке и содержанию территорий и иных объектов и элементов благоустройства, расположенных на территории городского округа

1. Обязанности по организации и/или производству работ по уборке и содержанию территорий и иных объектов возлагаются:

а) по уборке и содержанию мест производства земляных, строительных, дорожно-ремонтных работ, работ по ремонту инженерных сетей и коммуникаций, фасадов и иных элементов строений, зданий и сооружений, установки средств размещения информации, рекламных конструкций - на заказчиков и производителей работ;

б) по содержанию объектов капитального строительства и объектов инфраструктуры - на собственников, владельцев, пользователей указанных объектов, а по бесхозным объектам - на собственников, владельцев, пользователей земельных участков, на которых они расположены;

в) по уборке и содержанию мест временной уличной торговли - на собственников, владельцев или пользователей объектов торговли;

г) по уборке и содержанию неиспользуемых и неосваиваемых территорий, территорий после сноса строений - на собственников, владельцев, пользователей данной территории, организации, выполняющие работы по сносу строений;

д) по уборке и содержанию территории автозаправочных станций, станций технического обслуживания, мест мойки автотранспорта, автозаправочных комплексов, рынков, торговых и развлекательных центров, туалетных кабин, расположенных на этих объектах, а также въездов и выездов к этим объектам - на собственников, владельцев или пользователей указанных объектов;

е) по уборке и содержанию территорий юридических лиц (индивидуальных предпринимателей), физических лиц - на собственника, владельца или пользователя указанной территории;

ж) по уборке и содержанию водных объектов в зонах отдыха и прилегающих к ним территорий - на собственников (владельцев) указанных зон или на организации, за которыми зоны отдыха закреплены на праве оперативного управления или хозяйственного ведения;

з) по содержанию частного домовладения, хозяйственных строений и сооружений, ограждений - на собственников, владельцев или пользователей указанных объектов;

и) по содержанию зеленых насаждений, расположенных в пределах полос отвода наземных линейных объектов, - на собственников, (владельцев) линейных объектов, если иное не установлено федеральным законодательством;

к) по благоустройству и содержанию родников и водных источников - на собственников, владельцев, пользователей земельных участков, на которых они расположены;

л) по содержанию дворовой территории многоквартирных домов, земельные участки под которыми не образованы либо образованы по границам таких домов, - на эксплуатирующие организации.

2. Установленные частью 1 настоящей статьи обязанности возлагаются:

а) по объектам, находящимся в государственной или муниципальной собственности, переданным во владение и (или) пользование третьим лицам, - на владельцев и (или) пользователей этих объектов: граждан и юридических лиц;

б) по объектам, находящимся в государственной или муниципальной собственности, не переданным во владение и/или пользование третьим лицам, - на органы государственной власти, администрацию городского округа,

государственные или муниципальные эксплуатационные организации;

в) по объектам, находящимся в частной собственности, - на собственников объектов - граждан и юридических лиц.

Статья 68. Участие собственников и (или) иных законных владельцев зданий, строений, сооружений и земельных участков в содержании прилегающих территорий

1. Собственники и (или) иные законные владельцы зданий, строений, сооружений, земельных участков, а также иные лица, ответственные за эксплуатацию зданий, строений, сооружений (за исключением собственников и (или) иных законных владельцев помещений в многоквартирных домах, земельные участки под которыми не образованы или образованы по границам таких домов), обязаны принимать участие, в том числе финансовое, в содержании прилегающих территорий в порядке, установленном настоящими Правилами, самостоятельно или посредством привлечения специализированных организаций за счет собственных средств.

В случае если здание, строение, сооружение или земельный участок принадлежат на праве собственности или ином вещном либо обязательственном праве нескольким лицам, прилегающая территория, подлежащая содержанию, определяется пропорционально доле в праве собственности или ином праве на объект недвижимости.

2. Перечень видов работ по содержанию прилегающих территорий включает в себя:

1) содержание покрытия в летний и зимний периоды, в том числе:

очистка и подметание территории;

мойка территории;

посыпка и обработка территорий противогололедными материалами;

сдвигание свежесвыпавшего снега в валы или кучи;

текущий ремонт;

2) содержание газонов, в том числе:

прочесывание поверхности железными граблями;

кошение травостоя;

сгребание и уборка скошенной травы;

очистка;

полив;

3) содержание деревьев и кустарников, в том числе:

вырезка сухих сучьев и мелкой суши;

сбор срезанных ветвей;

прополка и рыхление приствольных лунок;

полив в приствольные лунки;

4) содержание иных элементов благоустройства, в том числе по видам работ:

очистка;

текущий ремонт.

Описание и кратность выполнения работ по содержанию прилегающих территорий определяются в соответствии регламентом содержания объектов благоустройства Московской области и технологическими картами содержания объектов благоустройства Московской области, утвержденными Министерством благоустройства Московской области, настоящими Правилами.

Статья 69. Порядок определения границ прилегающих территорий

1. Границы прилегающих территорий определяются настоящими Правилами в соответствии с требованиями, установленными Законом Московской области от 30.12.2014 № 191/2014-ОЗ «О регулировании дополнительных вопросов в сфере благоустройства в Московской области».

Границы прилегающей территории определяются в отношении территорий общего пользования, которые прилегают (то есть имеет общую границу) к зданию, строению, сооружению, земельному участку в случае, если такой земельный участок образован (далее – земельный участок).

2. Размер прилегающей территории устанавливается дифференцированно исходя из функционального назначения зданий, строений, сооружений, земельных участков или их групп:

1) размеры прилегающих территорий для объектов:

а) не устанавливаются:

в случае, если под зданиями, строениями, сооружениями образованы земельные участки (все прочно связанные с земельными участками объекты следуют судьбе земельных участков, для которых размер прилегающей территории устанавливается в соответствии с подпунктами 2) и 3) настоящего пункта);

для объектов социального обслуживания и оказания социальной помощи населению, здравоохранения, образования, культуры, физической культуры и спорта;

б) 5 метров для объектов индивидуального жилищного строительства, блокированной жилой застройки, религиозного назначения, банковской и страховой деятельности, объектов бытового обслуживания, некапитальных строений, сооружений;

в) для многоквартирных жилых домов (малоэтажной многоквартирной жилой застройки, среднеэтажной жилой застройки, многоэтажной жилой застройки):

5 метров - от внешней фасадной поверхности, имеющей входы в жилые секции или нежилые помещения;

5 метров - от внешней фасадной поверхности, не имеющей входов в жилые секции или нежилые помещения;

не допускается проведение линии границы прилегающей территории по элементам благоустройства придомовой и (или) дворовой территорий с включением в границы прилегающей территории указанных элементов благоустройства частично;

г) для подъездов к автомобильным дорогам общего пользования, съездов с автомобильных дорог общего пользования не может быть установлен более максимального значения, установленного для объекта, к которому подъезд (съезд) обеспечивает доступность;

д) для наземных частей линейных объектов инженерной инфраструктуры не может превышать размеров охранной зоны линейного объекта;

е) в иных случаях – не более 30 метров;

2) размеры прилегающих территорий для земельных участков:

а) не устанавливаются для земельных участков с разрешенным использованием: социальное обслуживание, здравоохранение, образование и просвещение, культурное развитие, спорт (для эксплуатации объектов спорта, в том числе спортивных комплексов, спортивных сооружений, под устройство площадок для занятия спортом и физкультурой (беговые дорожки, спортивные

сооружения, теннисные корты, поля для спортивной игры, автодромы, мотодромы, трамплины и трассы), сельскохозяйственное назначение;

б) для земельных участков с разрешенным использованием для передвижного жилья, индивидуального жилищного строительства, ведения личного подсобного хозяйства, ведения садоводства и огородничества, дачного строительства – 5 м;

в) в иных случаях – не более 30 метров;

3) размеры прилегающих территорий незастроенных земельных участков не могут превышать максимального значения, установленного для объектов, размещение которых допускается видом разрешенного использования земельного участка.

3. Границы прилегающих территорий отображаются на схеме санитарной очистки территории городского округа.

4. Подготовка схемы границ прилегающей территории осуществляется администрацией городского округа в соответствии с Законом Московской области от 30.12.2014 № 191/2014-ОЗ «О регулировании дополнительных вопросов в сфере благоустройства в Московской области».

5. Подготовка схемы границ прилегающей территории осуществляется в форме электронного документа. Схемы границ нескольких прилегающих территорий или всех прилегающих территорий на территории городского округа могут быть подготовлены в форме одного электронного документа.

6. Форма схемы границ прилегающей территории, требования к ее подготовке устанавливаются уполномоченным органом исполнительной власти Московской области в сфере благоустройства.

7. Установление и изменение границ прилегающей территории осуществляется путем утверждения Советом депутатов Волоколамского городского округа Московской области схемы границ прилегающих территорий.

8. Не допускается:

1) пересечение границ прилегающих территорий, за исключением случая установления общих смежных границ прилегающих территорий;

2) вовлечение прилегающих территорий в хозяйственную деятельность, осуществляемую на земельном участке, в здании, строении, сооружении, в отношении которых определена прилегающая территория (в том числе обустройство мест складирования, размещение инженерного оборудования, загрузочных площадок, автомобильных стоянок и парковок, экспозиция товаров, ограждение прилегающей территории);

В случае размещения объектов на основании разрешения на размещение на территории общего пользования, в отношении которой установлены границы прилегающей территории, указанные границы подлежат изменению;

3) включение в границы прилегающей территории:

элементов благоустройства частично;

объектов транспортной инфраструктуры, находящихся в федеральной, региональной, муниципальной собственности;

земельных участков объектов социального обслуживания и оказания социальной помощи населению, здравоохранения, образования, культуры, физической культуры и спорта;

зон с особыми условиями использования объектов инженерной инфраструктуры;

водных объектов.

9. Если расстояние между объектами, в отношении которых определяется прилегающая территория, меньше, чем совокупный размер прилегающей

территории, установленный настоящими Правилами для соответствующих видов объектов, в отношении этих объектов устанавливается общая смежная граница прилегающих территорий. В таком случае в целях определения общей смежной границы прилегающих территорий размер прилегающей территории в отношении каждого из объектов устанавливается пропорционально размеру прилегающей территории, установленному настоящими Правилами для соответствующих видов объектов.

Глава VI. Формы общественного участия в благоустройстве территории городского округа

Статья 70. Формы общественного участия в благоустройстве объектов и элементов благоустройства

1. Все решения по благоустройству территорий городского округа должны приниматься открыто и гласно, с учетом мнения жителей соответствующих территорий.

2. Для повышения уровня доступности информации и информирования жителей о задачах и проектах в сфере благоустройства рекомендуется размещение проектов, а также информации об их реализации на официальном сайте администрации городского округа в информационно-телекоммуникационной сети «Интернет».

3. Формами общественного участия в благоустройстве территории городского округа являются общественные обсуждения и общественный контроль.

4. Общественный контроль в области благоустройства осуществляется с учетом требований законодательства Российской Федерации и Московской области об обеспечении открытости информации и общественном контроле в области благоустройства.

Статья 71. Порядок проведения общественных обсуждений проектов благоустройства дворовых и общественных территорий в городском округе

1. Настоящей статьей определяются формы, порядок, сроки проведения общественных обсуждений проектов благоустройства дворовых и общественных территорий в городском округе, реализуемых в рамках муниципальной программы городского округа «Формирование современной комфортной городской среды».

Общественные обсуждения проводятся в целях:

реализации прав населения городского округа на участие в процессе принятия решений администрацией городского округа;

выявления и учета мнения заинтересованных лиц в проектах благоустройства дворовых и общественных территорий городского округа.

Общественные обсуждения по проектам благоустройства дворовых и общественных территорий организуются и проводятся администрацией городского округа.

В общественных обсуждениях могут принимать участие жители городского округа, проживающие на территории, прилегающей к обсуждаемому объекту благоустройства, собственники и арендаторы прилегающих земельных участков и территорий, отдельные группы пользователей территорий (велосипедисты, спортсмены, лыжники и пр.), представители бизнес-сообществ и местные предприниматели, представители органов местного самоуправления городского округа, представители общественных объединений и организаций, представители

профессиональных сообществ (экологи, краеведы, градозащитники, архитекторы, биологи, кураторы творческих и культурных проектов, организаторы фестивалей, лидеры мнений, городские активисты).

2. Общественные обсуждения проектов благоустройства общественных и дворовых территорий осуществляются путем:

размещения проекта благоустройства на официальном сайте Администрации в сети Интернет,

проведения соучаствующих проектирований.

Информирование о начале общественных обсуждений проектов благоустройства дворовых и общественных территорий осуществляется путем размещения информационного сообщения на официальном сайте администрации городского округа, в средствах массовой информации, на информационных стендах во дворах и подъездах многоквартирных жилых домов не позднее 7 (семи) дней до даты проведения общественных обсуждений.

Общественные обсуждения проектов благоустройства дворовых территорий проводятся в форме соучаствующего проектирования.

Проведение комплексного благоустройства дворовых территорий подлежит обязательному согласованию с представителями заинтересованных лиц.

Проект благоустройства дворовой территории утверждается с учетом обсуждения с представителями заинтересованных лиц.

Проект благоустройства включает текстовое и визуальное описание предлагаемого проекта, в том числе его концепцию и перечень элементов благоустройства, предлагаемых к размещению на соответствующей территории.

По итогам согласования составляется Акт по форме, утвержденной распорядительным документом центрального исполнительного органа государственной власти Московской области, который подписывается заинтересованными лицам и представителями администрации городского округа, присутствовавшими на обсуждении проектов благоустройства дворовых территорий.

Акты согласования мероприятий комплексного благоустройства дворовых территорий и проекты благоустройства дворовых территорий подлежат размещению на официальном сайте администрации городского округа в сети Интернет.

3. Общественные обсуждения проектов благоустройства общественных территорий проводятся в форме соучаствующего проектирования и путем размещения проекта благоустройства на официальном сайте администрации городского округа в сети Интернет.

При размещении проектов благоустройства общественных территорий на официальном сайте администрации городского округа предложения и замечания направляются на почтовый и электронный адреса, указанные в соответствующем информационном сообщении; анонимные замечания и предложения по проектам благоустройства общественных территорий к рассмотрению не принимаются.

Срок проведения общественных обсуждений проектов благоустройства при размещении на официальном сайте администрации городского округа в сети Интернет составляет не менее 1 (одного) месяца со дня опубликования проекта благоустройства.

При проведении общественных обсуждений в форме соучаствующего проектирования все замечания и предложения письменно фиксируются секретарем общественных обсуждений.

По итогам проведения общественных обсуждений проектов благоустройства общественных территорий составляется протокол общественных

обсуждений, подписываемый общественной комиссией городского округа.

Глава VII. Заключительные положения

Статья 72. Ответственность за нарушение настоящих Правил

1. Лица, нарушившие требования, предусмотренные настоящими Правилами, несут ответственность, установленную Законом Московской области от 04.05.2016 № 37/2016-ОЗ «Кодекс Московской области об административных правонарушениях».

2. Привлечение виновного лица к ответственности не освобождает его от обязанности устранить допущенные правонарушения и возместить причиненный ущерб в соответствии с порядком, установленным действующим законодательством Российской Федерации.

Статья 73. Контроль за соблюдением настоящих Правил

1. Контроль за исполнением настоящих Правил осуществляет администрация городского округа, (за исключением контроля за проведением мероприятий по удалению с земельных участков борщевика Сосновского).

2. Контроль за исполнением настоящих Правил в отношении объектов, относящихся к общему имуществу собственников помещений в многоквартирном доме, осуществляет центральный исполнительный орган государственной власти Московской области специальной компетенции, осуществляющий исполнительно-распорядительную деятельность на территории Московской области в сфере регионального государственного жилищного надзора (за исключением контроля за проведением мероприятий по удалению с земельных участков борщевика Сосновского).

Таблица 1. «Цвета, цветовые сочетания, подлежащие учету при подборе цвета, цветовых сочетаний внешней отделки фасадов зданий, строений, сооружений»

Местоположение здания, строения,	Цвет, цветовое	<p style="text-align: center;">Ограничения использования цветов, цветовых сочетаний в зависимости от расположения здания, строения, сооружения вдоль приоритетных территорий формирования архитектурно-художественного облика городского округа</p> <p>«НЕТ» - не допускается для всех поверхностей, всех элементов зданий, строений, сооружений;</p> <p>«ДА» - допускается для всех поверхностей, всех элементов зданий, строений, сооружений:</p> <p><u>Частичное ограничение цвета, цветового сочетания:</u></p> <p>«НЕТ Н» - не допускается для некапитальных нестационарных строений, сооружений;</p> <p>«НЕТ окна О» - не допускается для неостекленных частей окон, витражей, дверей общественных зданий;</p> <p>«НЕТ кровля О» - не допускается для скатной кровли, козырьков, навесов общественных зданий;</p>
---	-----------------------	--

сооружения в городском округе	сочетание	
<p>(по основным типам архитектурно-художественной среды элементов планировочной структуры)</p>	<p>«ц» - цвет «цс» - сочетание «ц/цс» - цвет и все сочетания с цветом</p>	<p>«НЕТ кровля» - не допускается для скатной кровли, козырьков, навесов зданий, строений, сооружений.</p> <p><u>Частичное разрешение цвета, цветового сочетания:</u></p> <p>«ДА проем» - допускается для неостекленных частей окон, витражей, дверей, ограждений, перилл, козырьков зданий, строений, сооружений;</p> <p>«ДА кровля» - допускается для скатной кровли, элементов кровли, а также для стен, в случае если для стен и для скатной кровли одновременно используется листовая сталь, укладываемая методом фальцевания;</p> <p>«ДА кровля ИЖС» - допускается для кровли индивидуальных жилых домов, деревянных зданий со скатной кровлей;</p> <p>«ДА декор ИЖС» - допускается для деревянного резного декора (наличников, куриц, ветрениц, подкрылков, причелин, подтечин, розеток, кружев и иных резных орнаментальных элементов) переплетов, козырьков, крылец, иных подобных элементов фасадов индивидуальных жилых домов, деревянных зданий со скатной кровлей;</p> <p>«ДА ИЖС» - допускается для фасадов индивидуальных жилых домов, деревянных зданий со скатной кровлей;</p> <p>«ДА АЗС» - допускается для автозаправочных станций (комплексов);</p> <p>«ДА И-декор» - допускается для зданий в историческом стиле (при наличии аналогичной колористики на</p>

		<p>фасадах исторической застройки), зданий религиозного назначения;</p> <p>«ДА акценты СОЦ» - допускается для цветовых акцентов в отделке (облицовке) фасадов объектов образования, спорта, культуры, здравоохранения, социального обслуживания;</p> <p>«ДА акценты МКД» - допускается для цветовых акцентов в отделке (облицовке) фасадов многоквартирных среднеэтажных и многоэтажных домов;</p> <p>«ДА акценты» - допускается для цветовых акцентов в отделке (облицовке), декоративных элементов (арок, пилястр, фриз, пилон и иных подобных элементов) фасадов зданий (цветовые соотношения 50/50 (или близкие к этой пропорции) не допускаются).</p> <p><i>Примечание: ограничения не распространяются на:</i></p> <ol style="list-style-type: none"> 1) рекламные конструкции и средства размещения информации, внутренние пространства витрин, интерьеры; 2) изображения, указанные в пункте 11 статьи 5 Правил; 3) цвета и цветовые сочетания внешних поверхностей зданий, строений, сооружений, одобренные Рабочей группой при архитектурной комиссии Градостроительного совета Московской области и (или) Экспертным советом Министерства благоустройства Московской области и (или) муниципальной общественной комиссией по формированию современной городской среды; 4) цвета и цветовые сочетания концепций архитектурно-художественного облика территорий городского округа, одобренных Экспертным советом Министерства благоустройства Московской области, муниципальной общественной комиссией по формированию современной городской среды. 					
		<p>Вдоль общественных территорий улиц и дорог общего пользования, иных</p>	<p>Вдоль водных объектов общего пользования</p>	<p>Вдоль территорий, объектов культурного наследия с исторически связанными с</p>	<p>Вдоль территорий объектов, предназначенных для размещения государственных</p>	<p>Вдоль территорий въездных групп, мемориальных комплексов, скульптурно-</p>	<p>Вдоль иных территории</p>

		территорий общего пользования		ними территориями	органов, государственног о пенсионного фонда, органов местного самоуправления, судов, муниципальные услуги	архитектурных композиций, монументально -декоративный композиций		
	1	неоновый, флуоресцентный «ц/цс»	«НЕТ»	«НЕТ»	«НЕТ»	«НЕТ»	«НЕТ»	
	2	5 и более цветов «ц/цс»	«ДА АЗС», «ДА И-декор»	«ДА И-декор»	«ДА И-декор»	«ДА И-декор»	«ДА И-декор»	
	3	фиолетовый «ц/цс»						
	4	черный-желтый «цс»						
	5	красный-зеленый «цс»						
	6	оранжевый-синий «цс»						
	7	розовый-зеленый «цс»						
	8	оранжевый-голубой «цс»						
	9	желтый-синий «цс»						
	10	черный-белый «цс»						
	11	белый-синий «цс»						«ДА АЗС»,
Район, микрорайон,								

квартал с застройкой преимущественно до середины XX в.	12	белый-красный «цс»	«ДА декор ИЖС», «ДА И-декор»	ИЖС», «ДА И-декор»		ИЖС», «ДА И-декор»		ИЖС», «ДА И-декор»
	13	красный-желтый «цс»	«ДА АЗС», «ДА И-декор»	«ДА И-декор»	«ДА И-декор»	«ДА И-декор»	«ДА И-декор»	«ДА декор ИЖС», «ДА И-декор»
	14	синий-красный «цс»						
	15	голубой-красный «цс»						
	16	черный-красный «цс»						
	17	черный-оранжевый «цс»						
	18	черный-синий «цс»						
	19	черный-голубой «цс»						
	20	черный-розовый «цс»						
	21	черный-зеленый «цс»						
	22	желтый-оранжевый «цс»						
	23	розовый-желтый «цс»						
	24	голубой-розовый «цс»						
	25	красный-оранжевый «цс»						
	26	синий-голубой «цс»						

	27	синий-зеленый «цс»						
	28	голубой-зеленый «цс»						
	29	золотой «ц»	«ДА И-декор»	«ДА И-декор»	«ДА И-декор»	«ДА И-декор»	«ДА И-декор»	«ДА И-декор»
	30	черный «ц»	«ДА АЗС», «ДА И-декор», «ДА проем»	«ДА И-декор», «ДА проем»	«ДА И-декор», «ДА проем»	«ДА И-декор», «ДА проем»	«ДА И-декор», «ДА проем»	«ДА декор ИЖС», «ДА И-декор», «ДА проем»
	31	оранжевый «ц»	«ДА АЗС», «ДА ИЖС», «ДА И-декор»	«ДА ИЖС», «ДА И-декор»,	«ДА декор ИЖС», «ДА И-декор»	«ДА ИЖС», «ДА И-декор»	«ДА декор ИЖС», «ДА И-декор»	«ДА ИЖС», «ДА И-декор», «ДА акценты»
	32	синий «ц»						
	33	красный «ц»	«ДА АЗС», «ДА ИЖС», «ДА И-декор», «ДА акценты СОЦ», «ДА кровля»	«ДА ИЖС», «ДА И-декор», «ДА акценты СОЦ», «ДА кровля»	«ДА ИЖС», «ДА И-декор», «ДА кровля»	«ДА ИЖС», «ДА И-декор», «ДА акценты СОЦ», «ДА кровля»	«ДА ИЖС», «ДА И-декор», «ДА кровля»	«ДА ИЖС», «ДА И-декор», «ДА акценты», «ДА кровля»
	34	зеленый «ц»						
	35	белый «ц»	«ДА», «НЕТ окна О», «НЕТ кровля», «НЕТ Н»	«ДА», «НЕТ окна О», «НЕТ кровля», «НЕТ Н»	«ДА», «НЕТ окна О», «НЕТ кровля», «НЕТ Н»	«ДА», «НЕТ окна О», «НЕТ кровля», «НЕТ Н»	«ДА», «НЕТ окна О», «НЕТ кровля», «НЕТ Н»	«ДА», «НЕТ окна О», «НЕТ кровля», «НЕТ Н»
	36	желтый «ц»						
	37	голубой «ц»						
	38	розовый «ц»						
	39	серый «ц/цс»	«ДА»	«ДА»	«ДА»	«ДА»	«ДА»	«ДА»
	40	коричневый «ц/цс»						

	41	бежевый «ц/цс»						
	42	природные поверхности* (дерево, камень, металл, керамика (имитации))						
	1	неоновый, флуоресцентный «ц/цс»	«НЕТ»	«НЕТ»	«НЕТ»	«НЕТ»	«НЕТ»	«НЕТ»
	2	золотой «цс»	«ДА И-декор»	«ДА И-декор»	«ДА И-декор»	«ДА И-декор»	«ДА И-декор»	«ДА И-декор», «ДА декор ИЖС»
	3	5 и более цветов «цс»	«ДА АЗС», «ДА И-декор»	«ДА И-декор»	«ДА И-декор»	«ДА И-декор»	«ДА И-декор»	«ДА», «НЕТ окна О», «НЕТ кровля», «НЕТ Н»
	4	фиолетовый «ц/цс»						
	5	черный-желтый «цс»						
	6	красный-зеленый «цс»						
	7	оранжевый-синий «цс»						
	8	розовый-зеленый «цс»						
	9	оранжевый-голубой «цс»						
	10	желтый-синий «цс»						
	11	черный-белый «цс»						

Территории ведения гражданами садоводства или огородничества для собственных нужд, преимущественно индивидуальная жилая застройка, блокированная жилая застройка	12	белый-синий «цс»	«ДА АЗС»,	«ДА декор ИЖС»,	«ДА И-декор»	«ДА декор ИЖС»,	«ДА И-декор»	«ДА», «НЕТ окна О», «НЕТ кровля», «НЕТ Н»
	13	белый-красный «цс»	«ДА декор ИЖС», «ДА И-декор»	«ДА декор ИЖС», «ДА И-декор»	«ДА И-декор»	«ДА декор ИЖС», «ДА И-декор»	«ДА И-декор»	
	14	синий-красный «цс»	«ДА АЗС», «ДА И-декор»	«ДА И-декор»	«ДА И-декор»	«ДА И-декор»	«ДА И-декор»	«ДА ИЖС», «ДА И-декор»
	15	голубой-красный «цс»						
	16	красный-желтый «цс»						
	17	черный-красный «цс»						
	18	черный-оранжевый «цс»						
	19	черный-синий «цс»						
	20	черный-голубой «цс»						
	21	черный-розовый «цс»						
22	черный-зеленый «цс»							
23	черный «ц»	«ДА АЗС», «ДА декор ИЖС», «ДА И-декор», «ДА проем»	«ДА декор ИЖС», «ДА И-декор», «ДА проем»	«ДА И-декор», «ДА проем»	«ДА декор ИЖС», «ДА И-декор», «ДА проем»	«ДА И-декор», «ДА проем»	«ДА декор ИЖС», «ДА И-декор», «ДА проем», «ДА кровля»	
24	розовый-желтый	«ДА АЗС»,	«ДА ИЖС»,	«ДА И-декор»	«ДА ИЖС»,	«ДА И-декор»	«ДА»,	

	«цс»	«ДА ИЖС»,	«ДА И-декор»,		«ДА И-декор»,		«НЕТ окна О»,
25	желтый-оранжевый «цс»	«ДА И-декор»,	«ДА акценты СОЦ»		«ДА акценты СОЦ»		«НЕТ кровля»,
26	красный-оранжевый «цс»	«ДА акценты СОЦ»					«НЕТ Н»
27	синий-голубой «цс»						
28	голубой-розовый «цс»						
29	синий-зеленый «цс»						
30	голубой-зеленый «цс»						
31	красный «ц»	«ДА АЗС»,	«ДА ИЖС»,		«ДА ИЖС»,		«ДА»,
32	зеленый «ц»	«ДА ИЖС»,	«ДА И-декор»,	«ДА ИЖС»,	«ДА И-декор»,	«ДА ИЖС»,	«НЕТ окна О»,
		«ДА И-декор»,	«ДА акценты»,	«ДА И-декор»,	«ДА акценты»,	«ДА И-декор»,	«НЕТ Н»
		«ДА акценты»,	«ДА кровля»	«ДА кровля»	«ДА кровля»	«ДА кровля»	
		«ДА кровля»					
33	белый «ц»						
34	желтый «ц»	«ДА»,	«ДА»,	«ДА»,	«ДА»,	«ДА»,	«ДА»,
35	голубой «ц»	«НЕТ окна О»,	«НЕТ окна О»,	«НЕТ окна О»,	«НЕТ окна О»,	«НЕТ окна О»,	«НЕТ окна О»,
36	розовый «ц»	«НЕТ кровля»,	«НЕТ кровля»,	«НЕТ кровля»,	«НЕТ кровля»,	«НЕТ кровля»,	«НЕТ кровля»,
37	оранжевый «ц»	«НЕТ Н»	«НЕТ Н»	«НЕТ Н»	«НЕТ Н»	«НЕТ Н»	«НЕТ Н»
38	синий «ц»						
39	серый «ц/цс»	«ДА»	«ДА»	«ДА»	«ДА»	«ДА»	«ДА»
40	коричневый «ц/цс»						

	41	бежевый «ц/цс»						
	42	природные поверхности* (дерево, камень, металл, керамика (имитации))						
Район, микрорайон, квартал	1	неоновый, флуоресцентный «ц/цс»	«НЕТ»	«НЕТ»	«НЕТ»	«НЕТ»	«НЕТ»	«НЕТ»
	2	золотой «ц/цс»	«ДА И-декор»,	«ДА И-декор»	«ДА И-декор»	«ДА И-декор»	«ДА И-декор»	«ДА И-декор»
	3	фиолетовый «ц/цс»	«ДА АЗС», «ДА И-декор»	«ДА И-декор»	«ДА И-декор»	«ДА И-декор»	«ДА И-декор»	«ДА ИЖС», «ДА И-декор»
	4	более 5-ти цветов «цс»						
	5	черный-желтый «ц/цс»						
	6	красный-зеленый «цс»						
	7	оранжевый-синий «цс»						
	8	розовый-зеленый «цс»						
	9	оранжевый-голубой «цс»						
	10	желтый-синий «цс»						
	11	черный-белый «цс»						
	12	белый-синий «цс»						

с застройкой преимущественно малоэтажными многоквартирными жилыми домами, блокированными жилыми домами, среднеэтажными жилыми домами	13	белый-красный «цс»	«ДА декор ИЖС», «ДА И-декор»	ИЖС», «ДА И-декор»		ИЖС», «ДА И-декор»		ИЖС», «ДА И-декор»
	14	черный-красный «цс»	«ДА АЗС», «ДА И-декор»	«ДА И-декор»	«ДА И-декор»	«ДА И-декор»	«ДА И-декор»	«ДА декор ИЖС», «ДА И-декор»
	15	черный-оранжевый «цс»						
	16	черный-синий «цс»						
	17	черный-голубой «цс»						
	18	черный-розовый «цс»						
	19	черный-зеленый «цс»						
	20	синий-красный «цс»						
	21	голубой-красный «цс»						
	22	красный-желтый «цс»						
	23	черный «ц»	«ДА АЗС», «ДА И-декор», «ДА проем»	«ДА И-декор», «ДА проем»	«ДА И-декор», «ДА проем»	«ДА И-декор», «ДА проем»	«ДА И-декор», «ДА проем»	«ДА декор ИЖС», «ДА И-декор», «ДА проем», «ДА кровля»
	24	желтый-оранжевый «цс»	«ДА АЗС», «ДА ИЖС», «ДА И-декор», «ДА акценты	«ДА ИЖС», «ДА И-декор», «ДА акценты СОЦ», «ДА акценты	«ДА И-декор»	«ДА И-декор», «ДА акценты СОЦ»,	«ДА И-декор»	«ДА ИЖС», «ДА И-декор», «ДА акценты СОЦ»,
	25	красный-оранжевый «цс»						
26	синий-голубой «цс»							

	27	розовый-желтый «цс»	СОЦ», «ДА акценты МКД»	МКД»		«ДА акценты МКД»		МКД»
	28	голубой-розовый «цс»						
	29	синий-зеленый «цс»						
	30	голубой-зеленый «цс»						
	31	оранжевый «ц»						
	32	синий «цс»						
	33	красный «ц»	«ДА АЗС», «ДА ИЖС», «ДА И-декор», «ДА акценты СОЦ», «ДА кровля»	«ДА ИЖС», «ДА И-декор», «ДА акценты СОЦ», «ДА кровля»	«ДА ИЖС», «ДА И-декор», «ДА И-декор», «ДА кровля»	«ДА ИЖС», «ДА И-декор», «ДА акценты СОЦ», «ДА кровля»	«ДА ИЖС», «ДА И-декор», «ДА И-декор», «ДА кровля»	«ДА ИЖС», «ДА И-декор», «ДА акценты СОЦ», «ДА акценты МКД», «ДА кровля»
	34	зеленый «ц»						
	35	белый «ц»	«ДА», «НЕТ окна О», «НЕТ кровля», «НЕТ Н»	«ДА», «НЕТ окна О», «НЕТ кровля», «НЕТ Н»	«ДА», «НЕТ окна О», «НЕТ кровля», «НЕТ Н»	«ДА», «НЕТ окна О», «НЕТ кровля», «НЕТ Н»	«ДА», «НЕТ окна О», «НЕТ кровля», «НЕТ Н»	«ДА», «НЕТ окна О», «НЕТ кровля», «НЕТ Н»
	36	желтый «ц»						
	37	голубой «ц»						
	38	розовый «ц»						
	39	серый «ц/цс»	«ДА»	«ДА»	«ДА»	«ДА»	«ДА»	«ДА»
	40	коричневый «ц/цс»						
	41	бежевый «ц/цс»						
	42	природные поверхности*						

		(дерево, камень, металл, керамика (имитации))							
Район, микрорайон, квартал с застройкой преимущественно многоквартирными многоэтажными жилыми домами	1	неоновый, флуоресцентный «ц/цс»	«НЕТ»	«НЕТ»	«НЕТ»	«НЕТ»	«НЕТ»	«НЕТ»	
	2	золотой «ц/цс»	«ДА И-декор»	«ДА И-декор»	«ДА И-декор»	«ДА И-декор»	«ДА И-декор»	«ДА И-декор»	
	3	фиолетовый «ц/цс»	«ДА АЗС», «ДА И-декор»	«ДА И-декор»	«ДА И-декор»	«ДА И-декор»	«ДА И-декор»	«ДА И-декор»	«ДА И-декор»
	4	красный-зеленый «цс»							
	5	черный-желтый «цс»							
	6	белый-синий «цс»							
	7	черный-белый «цс»							
	8	черный-красный «цс»							
	9	черный-оранжевый «цс»							
	10	черный-синий «цс»							
	11	черный-голубой «цс»							
	12	черный-розовый «цс»							
	13	черный-зеленый «цс»							
	14	черный «ц»	«ДА АЗС», «ДА И-декор»,	«ДА И-декор», «ДА проем»	«ДА И-декор», «ДА проем»	«ДА И-декор», «ДА проем»	«ДА И-декор», «ДА проем»	«ДА И-декор», «ДА проем»	

			«ДА проем»					
15	5 и более цветов «цс»	«ДА АЗС», «ДА акценты МКД», «ДА И-декор», «ДА акценты СОЦ»	«ДА акценты МКД», «ДА И-декор», «ДА акценты СОЦ»	«ДА И-декор»	«ДА акценты МКД», «ДА И-декор», «ДА акценты СОЦ»	«ДА И-декор»	«ДА акценты МКД», «ДА И-декор», «ДА акценты СОЦ»	«ДА акценты МКД», «ДА И-декор», «ДА акценты СОЦ»
16	белый-красный «цс»							
17	оранжевый-синий «цс»							
18	розовый-зеленый «цс»							
19	голубой-красный «цс»							
20	желтый-синий «цс»							
21	оранжевый-голубой «цс»							
22	синий-красный «цс»							
23	красный-желтый «цс»							
24	желтый-оранжевый «цс»	«ДА АЗС», «ДА акценты», «ДА И-декор»	«ДА акценты», «ДА И-декор»	«ДА акценты», «ДА И-декор»	«ДА акценты», «ДА И-декор»	«ДА акценты», «ДА И-декор»	«ДА акценты», «ДА И-декор»	«ДА акценты», «ДА И-декор»
25	розовый-желтый «цс»							
26	красный-оранжевый «цс»							
27	синий-голубой «цс»							
28	синий-зеленый «цс»							
29	голубой-зеленый «цс»							

	30	голубой-розовый «цс»						
	31	синий «ц»						
	32	красный «ц»						
	33	белый «ц»						
	34	оранжевый «ц»						
	35	зеленый «ц»	«ДА АЗС», «ДА И-декор», «ДА акцент», «ДА кровля»	«ДА И-декор», «ДА акцент», «ДА кровля»	«ДА ИЖС», «ДА И-декор», «ДА кровля»	«ДА И-декор», «ДА акцент», «ДА кровля»	«ДА ИЖС», «ДА И-декор», «ДА кровля»	«ДА И-декор», «ДА акцент», «ДА кровля»
	36	желтый «ц»	«ДА»,	«ДА»,	«ДА»,	«ДА»,	«ДА»,	«ДА»,
	37	голубой «ц»	«НЕТ окна О»,	«НЕТ окна О»,	«НЕТ окна О»,	«НЕТ окна О»,	«НЕТ окна О»,	«НЕТ окна О»,
	38	розовый «ц»	«НЕТ кровля», «НЕТ Н»	«НЕТ кровля», «НЕТ Н»	«НЕТ кровля», «НЕТ Н»	«НЕТ кровля», «НЕТ Н»	«НЕТ кровля», «НЕТ Н»	«НЕТ кровля», «НЕТ Н»
	39	серый «ц/цс»						
	40	коричневый «ц/цс»						
	41	бежевый «ц/цс»						
	42	природные поверхности* (дерево, камень, металл, керамика (имитации))	«ДА»	«ДА»	«ДА»	«ДА»	«ДА»	«ДА»
	1	неоновый, флуоресцентный	«НЕТ»	«НЕТ»	«НЕТ»	«НЕТ»	«НЕТ»	«НЕТ»

Иные элементы планировочной структуры, иные территории		(ц/цс)						
	2	золотой (ц/цс)	«ДА И-декор»,	«ДА И-декор»	«ДА И-декор»	«ДА И-декор»	«ДА И-декор»	«ДА И-декор»
	3	фиолетовый «ц/цс»	«ДА АЗС», «ДА И-декор»	«ДА И-декор»	«ДА И-декор»	«ДА И-декор»	«ДА И-декор»	«ДА И-декор»
	4	красный-зеленый «цс»						
	5	черный-желтый «цс»						
	6	белый-синий «цс»						
	7	черный-белый «цс»						
	8	черный-красный «цс»						
	9	черный-оранжевый «цс»						
	10	черный-синий «цс»						
	11	черный-голубой «цс»						
	12	черный-розовый «цс»						
	13	черный-зеленый «цс»						
	14	черный «ц»	«ДА АЗС», «ДА И-декор», «ДА проем»	«ДА И-декор», «ДА проем»	«ДА И-декор», «ДА проем»	«ДА И-декор», «ДА проем»	«ДА И-декор», «ДА проем»	«ДА И-декор», «ДА проем»
	15	белый-красный «цс»	«ДА», «НЕТ окна О», «НЕТ кровля»,	«ДА И-декор», «ДА акценты»	«ДА И-декор»	«ДА И-декор», «ДА акценты»	«ДА И-декор»	«ДА», «НЕТ окна О», «НЕТ кровля»,
	16	оранжевый-синий «цс»						
	17	розовый-зеленый						

	«цс»	«НЕТ Н»					«НЕТ Н»
18	голубой-красный «цс»						
19	желтый-синий «цс»						
20	оранжевый-голубой «цс»						
21	синий-красный «цс»						
22	красный-желтый «цс»						
23	желтый-оранжевый «цс»						
24	розовый-желтый «цс»						
25	красный-оранжевый «цс»						
26	синий-голубой «цс»						
27	синий-зеленый «цс»						
28	голубой-зеленый «цс»						
29	голубой-розовый «цс»						
30	синий «ц»						
31	белый «ц»						
32	розовый «ц»						
33	желтый «ц»	«ДА»,	«ДА»,	«ДА»,	«ДА»,	«ДА»,	«ДА»,
34	голубой «ц»	«НЕТ окна О»,	«НЕТ окна О»,	«НЕТ окна О»,	«НЕТ окна О»,	«НЕТ окна О»,	«НЕТ окна О»,

		«НЕТ кровля», «НЕТ Н»	«НЕТ кровля», «НЕТ Н»	«НЕТ кровля», «НЕТ Н»	«НЕТ кровля», «НЕТ Н»	«НЕТ кровля», «НЕТ Н»	«НЕТ кровля», «НЕТ Н»
35	зеленый «ц»	«ДА», «НЕТ окна О», «НЕТ кровля», «НЕТ Н»	«ДА И-декор», «ДА акценты»	«ДА И-декор»	«ДА И-декор», «ДА акценты»	«ДА И-декор»	«ДА», «НЕТ окна О», «НЕТ кровля», «НЕТ Н»
36	5 и более цветов «цс»						
37	красный «ц»						
38	оранжевый «ц»						
39	серый «ц/цс»	«ДА»	«ДА»	«ДА»	«ДА»	«ДА»	«ДА»
40	коричневый «ц/цс»						
41	бежевый «ц/цс»						
42	природные поверхности* (дерево, камень, металл, керамика (имитации))						

* для зданий, строений, сооружений нежилого назначения и многоквартирных домов не допускается внешний вид изделий из дерева, камня, металла, керамики (имитаций природных поверхностей): повторяющиеся цветовая градиента или пятна (вкрапления), имитация пыли, грязевых разводов и побелки, имитация высолов и выгорания, гаревого налета, оттиски органики или древесного волокна.

Таблица 2. «Допустимые материалы постоянных ограждений, подлежащие учету при подборе материала для установки, замене, изменения внешнего вида ограждений»

Функциональное назначение ограждаемых зданий, строений, сооружений, территорий	Ограничения использования материалов постоянных ограждений в зависимости от функционального назначения ограждаемой территории, здания, строения, сооружения															
	<p>«НЕТ» - не допускается для всех ограждений вне зависимости от функционального назначения ограждаемой территории, здания, строения, сооружения</p> <p>«ДА» - допускается для всех ограждений вне зависимости от функционального назначения ограждаемой территории, здания, строения, сооружения</p> <p><u>Частичное ограничение материала:</u></p> <p>«НЕТ-П» - не допускается вдоль приоритетных территорий, указанных в пп. б) п. 4 статьи 30 Правил</p> <p><u>Частичное разрешение материала:</u></p> <p>«ДА-СПЕЦ» - допускается при установке (замене) специальных ограждений</p> <p>Примечание: ограничения, установленные настоящей таблицей, не распространяются на материалы постоянных ограждений, одобренные Архитектурной комиссией Градостроительного совета Московской области и (или) Рабочей группой при Архитектурной комиссии Градостроительного совета Московской области, и (или) на Рабочем рассмотрении у начальника территориального структурного подразделения Комитета по архитектуре и градостроительству Московской области, и (или) Экспертным советом Министерства благоустройства Московской области, и (или) муниципальной общественной комиссией по формированию современной городской среды.</p>															
	I	II	III	IV	V	VI	VII	VIII	IX	X	XI	XII	XIII	XIV	XV	XVI
	1. Металлический просечно-вытяжной лист.	2. Металлическая просечно-вытяжная сетка. 3. Металлическая	5. Металлический перфорированный лист. 6. Декоративное ограждение и	10. Металлические жалюзи (ламели). 11. Металлический штакетник	4. Металлический профилированный лист с высотой профиля до 20 мм с	15. Металлическая аннелированная (рифленая) сетка. 16. Металлическая	21. Художественная ковка (ручное изготовление).	22. Панели из древесно-полимерного композит	28. Лоза. 29. Горбыль. 30. Бревно. 31. Дикий, колотый	36. Декоративный железобетонный	37. Финишная отделка блоков штукатуркой с текстурой	39. Железобетонные плиты. 40. Шумозащитные из специализир	42. Одинарный облицовочный кирпич (клинкерный, керамич	43. Гиперпрессованный облицовочный кирпич. 44. Колотый облицовочный кирпич	47. Маскировочная сетка. 48. Фотосетка, 49. Металли	53. Ткани 54. Картон, бумага 55. Кровельные строительны

		секционная 3-д сетка.	металлической тканой сетки.	евроштукатурка (однослойная, шахматка)	полимерным покрытием.	сварная сетка.		а (ДПК).	камень.		«короед», «шуба», «гранул», «камешковая», «мраморная крошка».	ованных панелей.	еский)	45.Полутонный, двойной облицовочный кирпич (глиняный, керамический)	ческая тканая сетка,	е материалы	
		4.Металлические прутья.	7.Стекловолоконная (триплекс, стальной, молибденовый).	12.Металлическая габионная сетка.	13.Дощатое ограждение «ранчо».	17.Металлическая крученая сетка.		23.Доски из ДПК.	32.Полимерные и бетонные имитации облицовочного кирпича.		38.Финишная отделка блоков керамической, клинкерной плиткой	41.Колючая проволока		46.Силикатный облицовочный кирпич	50.Штукатурная сетка.	56.Керамогранит	
			8.Монолитный поликарбонат.	14.Декоративное ограждение из ДПК.		18.Металлическая сетка-рабица.		24.Планки из ДПК.	33.Полимерные и бетонные имитации камня.					51.Полимерная 3-д сетка из экструдированных полимерных волокон (ПВХ).	52.Керамогранит	57.Деревянные поддоны, бутылки, остатки после проведения ремонта и строительства, коробки, ящики и иные упаковочные материалы, шины и запасные части транспортных средств, иные подобные изделия	
						19.Полимерная 3-д сетка (евросетка).		25.Брус из ДПК.								58.нештукатуренные (неокрашенные) строительные блоки	
						20.Сотовый поликарбонат.		26.Деревянный штапелник (однослойный, шахматка)									
								27.Дощатое деревянное «лесенка», «решетка», «плетенка»									
1	Мастерские мелкого ремонта, ателье, бани, парикмахерские, прачечные, химчистки, похоронные бюро	«ДА»	«ДА»	«ДА»	«НЕТ»	«НЕТ»	«НЕТ»	«НЕТ»	«НЕТ»	«НЕТ»	«НЕТ»	«ДА-СПЕЦ»	«НЕТ»	«НЕТ»	«НЕТ»	«НЕТ»	
2	Социальная инфраструктура																
3	Объекты торговли и услуг																
4	Объекты придорожного сервиса																

5	Рынки																
6	Многokвартирная жилая застройка, блокированная жилая застройка																
7	Индивидуальное жилищное строительство, блокированная жилая застройка	«ДА»	«ДА»	«ДА»	«ДА»	«ДА»	«НЕТ-П»	«ДА»	«ДА»	«НЕТ-П»	«НЕТ-П»	«ДА»	«ДА-СПЕЦ»	«ДА»	«НЕТ-П»	«НЕТ-П»	«НЕТ»
8	Личные подсобные хозяйства, огородничество садоводство																
9	Объекты гаражного назначения	«ДА»	«НЕТ»	«НЕТ»	«НЕТ»	«ДА»	«НЕТ»	«НЕТ»	«НЕТ»	«НЕТ»	«НЕТ»	«НЕТ»	«ДА-СПЕЦ»	«НЕТ»	«НЕТ»	«НЕТ»	«НЕТ»
10	Плоскостные автостоянки	«ДА»	«ДА»	«НЕТ»	«НЕТ»	«НЕТ»	«НЕТ»	«НЕТ»	«НЕТ»	«НЕТ»	«НЕТ»	«НЕТ»	«ДА-СПЕЦ»	«НЕТ»	«НЕТ»	«НЕТ»	«НЕТ»
11	Коммунальное обслуживание																
12	Обслуживание автотранспорта																
13	Кладбища	«ДА»	«ДА»	«ДА»	«ДА»	«НЕТ-П»	«НЕТ-П»	«НЕТ»	«НЕТ-П»	«НЕТ»	«НЕТ»	«ДА»	«ДА-СПЕЦ»	«ДА»	«НЕТ-П»	«НЕТ»	«НЕТ»
14	Ритуальная деятельность																
15	Содержание или																

	разведение животных																		
16	Приюты для животных																		
17	Иные																		

Примечание: Дополнительные характеристики внешнего вида устанавливаемых (заменяемых) постоянных ограждений вдоль приоритетных территорий, указанных в подпункте б) пункта 4 статьи 30 Правил:

- а) просечно-вытяжной лист (ПВЛ):
форма ячеек: «ромб», «квадрат», «круг»;
- б) просечно-вытяжная сетка (ЦПВС):
размер ячеек: оцинкованной ЦПВС не менее 37х13 мм, из нержавеющей стали не менее 16х6мм;
- в) перфорированный металлический лист:
типы перфорации: стандартный (повторяющиеся с одинаковым шагом одноразмерные круги, квадраты, ромбы, полосы), художественная перфорация (формирование из однотипных проколов (кругов, квадратов и т.д.) путем их различного расположения и размера эко-орнамента, фигур, иных форм (надписи не допускаются);
- г) металлические прутья:
декор секций: не более 4 горизонтальных прутьев, не более 2 горизонтальных поясов декора с простым повторяющимся геометрическим узором (за исключением воссоздаваемых исторических ограждений);
завершение вертикальных прутьев: заглушки, пики, шпечки, горизонтальный прут;
- д) металлический штакетник (евроштакетник):
виды профиля: М-профиль, П-профиль, П-профиль 3D (полукруглый профиль не допускается);
ширина штакетинны 115 – 200 мм (скрытая завальцовка), расстояние между штакетинами 20 – 100 мм);
- е) расстояние между элементами и секциями ограждений площадок для выгула собак, его нижнем краем и землей, не должно позволять животному покинуть площадку или причинить себе травму.
не допускается установка (замена) различных по типу и виду секций ограждений (материалов, цвета, цветовых сочетаний) одного земельного участка, здания, строения, сооружения, комплекса вдоль приоритетных территорий, указанных в подпункте б) пункта 4 статьи 30 Правил

Таблица 3. «Допустимые цвета, цветовые сочетания, подлежащие учету при подборе цвета, цветовых сочетаний внешних покрытий постоянных ограждений»

Ограничения использования цвета, цветового сочетания постоянных ограждений в зависимости от функционального назначения огораживаемой территории, здания, строения, сооружения																																					
<p>«НЕТ» - не допускается для всех ограждений «ДА» - допускается для всех ограждений</p> <p><u>Частичное ограничение материала:</u></p> <p>«НЕТ-П» - не допускается вдоль приоритетных территорий, указанных в пп. б) п. 4 статьи 30 Правил</p> <p><u>Частичное разрешение материала:</u></p> <p>«ДА-ИЖС» - допускается для индивидуального жилищного строительства, личных подсобных хозяйств, огородничества, садоводства, не расположенных вдоль приоритетных территорий, указанных в пп. б) п. 4 статьи 30 Правил</p> <p>«ДА-И» - допускается для ограждений в историческом стиле территорий общего пользования, для индивидуального жилищного строительства, личных подсобных хозяйств, огородничества, садоводства, не расположенных вдоль приоритетных территорий, указанных в пп. б) п. 4 статьи 30 Правил</p> <p>Примечание: ограничения не распространяются на:</p> <p>цвета, цветовые сочетания внешних покрытий постоянных ограждений, одобренных Архитектурной комиссией Градостроительного совета Московской области и (или) Рабочей группой при архитектурной комиссии Градостроительного совета Московской области и (или) Рабочем рассмотрении у начальника территориального структурного подразделения Комитета по архитектуре и градостроительству Московской области и (или) Экспертным советом Министерства благоустройства Московской области и (или) муниципальной общественной комиссией по формированию современной городской среды.</p>																																					
	I	II	III	IV	V	VI	VII	VIII	IX	X	XI	XII	XIII	XIV	XV																						
<p>Цвет, цветовое сочетание</p> <p>«Ц» - цвет</p> <p>«ЦС» - сочетание</p>	1. Металлический просечно-вытяжной лист	2. Металлическая просечно-вытяжная сетка.	3. Металлическая секционная 3-д сетка.	4. Металлические прутья.	5. Металлический перфорированный лист.	6. Декоративное ограждение из металлической тканой сетки.	7. Стеклопанель (триплекс, сталинит, иолированное).	8. Монолитный поликарбонат.	9. Декоративное ограждение из	10. Металлические жалюзи (ламели).	11. Металлический штакетник евроштaketник	12. Односторонний шахматка	13. Дощатое деревянное	14. Металлический профилированный лист (профнастил) с высотой профиля до 20 мм с полимерным покрытием.	15. Металлическая каннелированная (рифленая) сетка.	16. Металлическая сварная сетка.	17. Металлическая крученая сетка.	18. Металлическая сетка-рабица.	19. Полимерная 3-д сетка (евросетка).	20. Художественная ковкая (ручное изготовление).	21. Панели из древесно-полимерного композита (ДПК).	22. Горбыль.	23. Доски из ДПК.	24. Планки из ДПК.	25. Брус из ДПК.	26. Деревянный штакетник (односторонний, шахматка).	27. Лоза.	28. Декоративный железобетонный	29. Финишная отделка блоков штукатуркой с текстурами «короед», «шуба», «гранул», «камышковая», «мраморная крошка».	30. Железобетонные плиты.	31. Шумозащитные из специализированных панелей.	32. Одинарный облицовочный кирпич (клинкерный, керамический)	33. Гиперпрессованный облицовочный кирпич.	34. Колотый облицовочный кирпич	35. Полуторный, двойной облицовочный кирпич (клинкерный, керамический)	36. Силикатный облицовочный кирпич	37. Комбинированные ограждения (металл-кирпич, металл-штукатурка, металл – плитка, кирпич-штукатурка, металл – камень, штукатурка-камень, кирпич-поликарбонат, металл-поликарбонат, кирпич-металл-поликарбонат)

	«ц/цс» - цвет и все сочетания с цветом			ДПК.	ограждение «ранчо».		20.Сотовый поликарбонат.		27.Дощатое деревянное «лесенка», «решетка», «плетенка».	камня.		клинкерной плиткой				
1	неоновый, флуоресцентный «ц/цс»	«НЕТ»	«НЕТ»	«НЕТ»	«НЕТ»	«НЕТ»	«НЕТ»	«НЕТ»	«НЕТ»	«НЕТ»	«НЕТ»	«НЕТ»	«НЕТ»	«НЕТ»	«НЕТ»	«НЕТ»
2	черный-желтый «цс»															
3	красный-зеленый «цс»															
4	черный-белый «цс»															
5	черный-красный «цс»															
6	черный-оранжевый «цс»															
7	черный-синий «цс»															
8	черный-голубой «цс»															
9	черный-розовый «цс»															
10	черный-зеленый «цс»															
11	4 и более цветов «ц/цс»	«НЕТ»	«НЕТ»	«НЕТ»	«НЕТ»	«НЕТ»	«НЕТ»	«ДА-ИЖС»	«НЕТ»	«НЕТ»	«ДА-ИЖС»	«НЕТ»	«НЕТ»	«НЕТ»	«НЕТ»	«ДА-ИЖС»
12	фиолетовый «ц/цс»	«НЕТ»	«НЕТ»	«НЕТ»	«НЕТ»	«НЕТ»	«НЕТ»	«НЕТ»	«НЕТ»	«НЕТ»	«НЕТ»	«НЕТ»	«НЕТ»	«НЕТ»	«НЕТ»	«НЕТ»
13	оранжевый-синий «цс»															
14	розовый-зеленый «цс»															
15	оранжевый-голубой «цс»															

16	желтый-синий «цс»															
17	белый-синий «цс»															
18	белый-красный «цс»															
19	красный-желтый «цс»															
20	синий-красный «цс»															
21	голубой- красный «цс»															
22	желтый- оранжевый «цс»															
23	розовый- желтый «цс»															
24	голубой- розовый «цс»															
25	красный- оранжевый «цс»															
26	синий-голубой «цс»															
27	синий-зеленый «цс»															
28	голубой- зеленый «цс»															
29	золотой «ц»															
30	черный «ц»															
31	оранжевый «ц»															
32	синий «ц»															
33	красный «ц»															
34	желтый «ц»															
35	розовый «ц»															
36	белый «ц»	«НЕТ»	«НЕТ»	«НЕТ»	«ДА»	«НЕТ»	«НЕТ»	«ДА»	«ДА»	«НЕТ»	«НЕТ»	«ДА»	«НЕТ»	«НЕТ»	«НЕТ»	«ДА-ИЖС»

37	черный «ц»	«НЕТ»	«ДА»	«НЕТ»	«НЕТ»	«НЕТ»	«НЕТ»	«ДА»	«НЕТ»	«НЕТ»	«НЕТ»	«НЕТ»	«НЕТ»	«НЕТ»	«НЕТ»	«НЕТ»
38	золотой «ц»	«НЕТ»	«ДА-И»	«НЕТ»	«НЕТ»	«НЕТ»	«НЕТ»	«ДА-И»	«НЕТ»	«НЕТ»	«НЕТ»	«НЕТ»	«НЕТ»	«НЕТ»	«НЕТ»	«НЕТ»
39	зеленый «ц»	«НЕТ»	«ДА»	«НЕТ»	«ДА»	«ДА»	«ДА»	«ДА»	«ДА»	«ДА»	«ДА»	«ДА»	«ДА»	«ДА»	«ДА»	«ДА»
40	голубой «ц»															
41	бежевый «ц/цс»															
42	коричневый «ц/цс»															
43	серый «ц/цс»	«ДА»	«ДА»	«ДА»	«ДА»	«ДА»	«ДА»	«ДА»	«ДА»	«ДА»	«ДА»	«ДА»	«ДА»	«ДА»	«ДА»	«ДА»
44	природные поверхности* (дерево, камень, металл, керамика (имитации))															

Требования к архитектурно-художественному облику в части требований к внешнему виду нестационарных строений, сооружений.

1. Общие положения.

1.1. Требования к внешнему виду нестационарных строений, сооружений установлены в правилах благоустройства территории Волоколамского городского округа Московской области в соответствии с:

Федеральным законом от 06.10.2003 № 131-ФЗ «Об общих принципах организации местного самоуправления в Российской Федерации»;

Законом Московской области от 30.12.2014 № 191/2014-ОЗ «О регулировании дополнительных вопросов в сфере благоустройства в Московской области».

1.2. Требования к внешнему виду нестационарных строений, сооружений не распространяются на:

- отношения, связанные с размещением нестационарных торговых объектов на ярмарках;

- размещение нестационарных торговых объектов при проведении праздничных и иных массовых мероприятий, имеющих краткосрочный характер;

- объекты, требования к содержанию, сохранению и использованию которых установлены Федеральным законом от 25.06.2002 № 73-ФЗ «Об объектах культурного наследия (памятниках истории и культуры) народов Российской Федерации»;

- объекты обороны, обеспечения вооруженных сил и сопутствующей инфраструктуры, размещаемые (используемые) для обеспечения деятельности указанных объектов;

- объекты электросетевого хозяйства, линии электропередачи, линии и сооружения связи (в том числе антенно-мачтовые и линейно-кабельные), трубопроводы, автомобильные дороги;

- автомобильные дороги, искусственные дорожные сооружения, элементы обустройства автомобильных дорог, защитные устройства автомобильных дорог, в отношении которых осуществляется дорожная деятельность в соответствии с требованиями федерального закона от 08.11.2007 № 257-ФЗ «Об автомобильных дорогах и о дорожной деятельности в Российской Федерации и о внесении изменений в отдельные законодательные акты Российской Федерации»;

- общественные территории (общественные пространства), благоустраиваемые в соответствии с архитектурно-планировочными концепциями общественных территорий (общественных пространств);

- элементы благоустройства на территориях объектов капитального строительства, внешний вид которых подтвержден свидетельством о согласовании архитектурно-градостроительного облика объекта капитального строительства на территории Московской области;

- нестационарные строения, сооружения, информация о колористическом решении внешних поверхностей которых и используемых отделочных материалах указана в паспорте колористического решения фасадов зданий, строений, сооружений, ограждений.

1.3. Требования к внешнему виду нестационарных строений, сооружений в правилах благоустройства территории устанавливаются:

- *рекомендуемыми (не обязательными)*: для существующих нестационарных строений, сооружений, мест размещения нестационарных торговых объектов, в отношении которых не планируются изменения внешнего вида, не нарушены требования к содержанию и соблюдению чистоты внешних поверхностей;

- *обязательными*: при изменении внешнего вида и установки новых нестационарных строений, сооружений, иных объектов благоустройства и элементов благоустройства мест размещения нестационарных торговых объектов;

- оформлении паспортов колористических решений фасадов нестационарных строений, сооружений;

- включении новых мест размещения нестационарных торговых объектов в схемы размещения нестационарных торговых объектов на территории муниципальных образований, заключении договоров на право размещения нестационарных торговых объектов.

Нестационарные строения, сооружения, размещенные до утверждений требований к внешнему виду в правилах благоустройства территории муниципальных образований, подлежат демонтажу (сносу) после окончания срока, установленного договором на размещение нестационарного торгового объекта.

2. Основные требования

2.1. При проектировании, размещении (установке, изменении), сносе (демонтаже), восстановлении, ремонте, текущем ремонте, содержании нестационарных строений, сооружений подлежат соблюдению:

- Закон Московской области от 30.12.2014 № 191/2014-ОЗ «О регулировании дополнительных вопросов в сфере благоустройства в Московской области»;

- правила благоустройства территории Волоколамского городского округа Московской области;

- порядок размещения и эксплуатации нестационарных торговых объектов, установленный органами местного самоуправления муниципальных образований Московской области;

- распоряжение Министерства сельского хозяйства и продовольствия Московской области от 13.10.2020 № 20РВ-306 «О разработке и утверждении органами местного самоуправления муниципальных образований Московской области схем размещения нестационарных торговых объектов и Методических рекомендаций по размещению нестационарных торговых объектов на территории муниципального образования Московской области» (вместе с «Порядком разработки и утверждения органами местного самоуправления муниципальных образований Московской области схем размещения нестационарных торговых объектов»);

- Административный регламент предоставления муниципальной услуги «Согласование проектных решений по отделке фасадов (паспортов колористических решений фасадов) зданий, строений, сооружений, ограждений».

2.2. Благоустройство нестационарных строений, сооружений без приспособления для беспрепятственного доступа к ним и использования их инвалидами и другими маломобильными группами населения не допускается.

2.3. Перечень типов нестационарных строений, сооружений – временных сооружений (конструкций) нестационарных торговых объектов, размещаемых на местах размещения нестационарных объектов для осуществления торговой деятельности в соответствии с законодательством Российской Федерации, включает следующие типы:



киоск - нестационарное строение, сооружение, оснащённое торговым оборудованием, с замкнутым помещением без торгового зала (помещения для обслуживания покупателей) и помещений для хранения товаров, рассчитанное на одно рабочее место продавца, на площади которого хранится товарный запас;



павильон - нестационарное строение, сооружение, оснащенное торговым залом (помещением для обслуживания покупателей) и помещением (помещениями) для хранения товарного запаса, рассчитанное на одно или несколько рабочих мест;



палатка - нестационарное строение, сооружение, оснащенное прилавком, с внутренним пространством, не замкнутым со стороны прилавка, без торгового зала (помещения для обслуживания покупателей) и помещений для хранения товаров; рассчитана на одно или несколько рабочих мест продавцов и товарного запаса на один день торговли.

Рис. «Типы нестационарных строений, сооружений»







































киоск

































павильон





















палатка









Табл. «Элементы благоустройства нестационарных торговых объектов»



















Виды нестационарных торговых объектов	Объекты благоустройства, элементы благоустройства нестационарных торговых объектов			Применяемые типы нестационарных строений, сооружений
	Перечень элементов благоустройства, объектов благоустройства места размещения нестационарного торгового объекта			
	Обязательные (основные)	Допустимые (второстепенные)		
1. Павильон	<ul style="list-style-type: none">  нестационарное строение, сооружение  пешеходная коммуникация до входа  площадка с твердым (усовершенствованным) покрытием  информационно-декоративная вывеска, информационная доска  урна  освещение в вечерне-ночное время суток источниками света системы наружного освещения  элементы, обеспечивающие 	<ul style="list-style-type: none">  водные устройства  праздничное оформление  МАФ  выносное холодильное оборудование, торговый автомат (вендинговый автомат)  общественный туалет нестационарного типа 	 павильон	

		 <p>доступность, в том числе для МГН</p> <p>мобильное озеленение (при «глухих» фасадах протяженностью более 5,0 м, располагаемых вдоль тротуаров)</p>		
2.	Киоск	 <p>нестационарное строение, сооружение</p>  <p>пешеходная коммуникация до входа (прилавка)</p>  <p>площадка с твердым (усовершенствованным) покрытием или деревянный настил</p>  <p>информационно-декоративная вывеска, информационная доска</p>  <p>урна</p>  <p>освещение в вечернее время суток источниками света системы наружного освещения</p>  <p>элементы, обеспечивающие доступность, в том числе для МГН</p>  <p>мобильное озеленение (при «глухих» фасадах протяженностью более 5,0 м, располагаемых вдоль тротуаров)</p>	 <p>водные устройства</p>  <p>праздничное оформление</p>  <p>МАФ</p>  <p>выносное холодильное оборудование, торговый автомат (вендинговый автомат)</p>  <p>общественный туалет нестационарного типа</p>	 <p>киоск</p>
3.	Торговая палатка	 <p>нестационарное строение, сооружение</p>  <p>пешеходная коммуникация до входа (прилавка)</p>  <p>площадка с твердым (усовершенствованным) покрытием или деревянный настил</p>  <p>информационно-декоративная вывеска, информационная доска</p>  <p>урна</p>  <p>освещение в вечернее время суток источниками света системы наружного освещения</p>  <p>элементы, обеспечивающие доступность, в том числе для МГН</p>	 <p>праздничное оформление</p>	 <p>палатка</p>
4.	Торговая галерея	<p>выполненный в едином архитектурном решении нестационарный торговый объект, состоящий из совокупности, но не более пяти (в одном ряду) специализированных павильонов или киосков, симметрично расположенных напротив друг друга, обеспечивающих беспрепятственный проход для покупателей, объединенных под единой временной светопрозрачной кровлей, не несущей теплоизоляционную функцию</p>  <p>группа нестационарных строений, сооружений</p>  <p>крыша (кровля)</p>  <p>пешеходная коммуникация до входа (прилавка)</p>  <p>площадка с твердым (усовершенствованным) покрытием или деревянный настил</p>  <p>информационно-декоративная вывеска, информационная доска</p>  <p>урны</p>	 <p>водные устройства</p>  <p>праздничное оформление</p>  <p>МАФ</p>  <p>выносное холодильное оборудование, торговый автомат (вендинговый автомат)</p>  <p>оборудованная площадка сезонного (летнего) кафе</p>	 <p>павильон</p>  <p>киоск</p>

		 освещение в вечерне-ночное время суток источниками света системы наружного освещения  элементы, обеспечивающие доступность, в том числе для МГН  мобильное озеленение (при «глухих» фасадах протяженностью более 5,0 м, располагаемых вдоль тротуаров)	 общественный туалет нестационарного типа	
5.	Пункт быстрого питания павильон или киоск, специализирующийся на продаже изделий из полуфабрикатов высокой степени готовности в потребительской упаковке, обеспечивающей термическую обработку пищевого продукта	 группа нестационарных строений, сооружений  пешеходная коммуникация до входа (прилавка)  площадка с твердым (усовершенствованным) покрытием или деревянный настил  информационно-декоративная вывеска, информационная доска  урна  освещение в вечерне-ночное время суток источниками света системы наружного освещения  элементы, обеспечивающие доступность, в том числе для МГН	 водные устройства  праздничное оформление  МАФ  выносное холодильное оборудование, торговый автомат (вендинговый автомат)  оборудованная площадка сезонного (летнего) кафе  общественный туалет нестационарного типа	 КИОСК  ПАВИЛЬОН
6.	Мобильный пункт быстрого питания передвижное сооружение (автокафе), специализирующееся на продаже изделий из полуфабрикатов высокой степени готовности в потребительской упаковке, обеспечивающей термическую обработку пищевого продукта	 площадка с твердым (усовершенствованным) покрытием или деревянный настил  пешеходная коммуникация до входа (прилавка)  информационно-декоративная вывеска, информационная доска  урна  освещение в вечерне-ночное время суток источниками света системы наружного освещения  элементы, обеспечивающие доступность, в том числе для МГН	 праздничное оформление	-
7.	Выносное холодильное оборудование холодильник для хранения и реализации прохладительных напитков и мороженого	 площадка с твердым (усовершенствованным) покрытием или деревянный настил  пешеходная коммуникация до входа (прилавка)  урна  освещение в вечерне-ночное время суток источниками света системы наружного освещения  элементы, обеспечивающие доступность, в том числе для МГН	 праздничное оформление  пешеходная коммуникация до входа (прилавка)	-

<p>8. Торговый автомат (вендинговый автомат) временное техническое устройство, сооружение или конструкция, осуществляющее продажу штучного товара, оплата и выдача которого осуществляется с помощью технических приспособлений, не требующих непосредственного участия продавца</p>	<p>МГН</p> <ul style="list-style-type: none">  площадка с твердым (усовершенствованным) покрытием или деревянный настил  пешеходная коммуникация до входа (прилавка)  урна  освещение в вечерне-ночное время суток источниками света системы наружного освещения  элементы, обеспечивающие доступность, в том числе для МГН 	<p> праздничное оформление</p>	<p>-</p>
<p>9. Бахчевой развал нестационарный торговый объект, представляющий собой специально оборудованную временную конструкцию в виде обособленной открытой площадки или установленной торговой палатки, предназначенный для продажи сезонных бахчевых культур</p>	<p>нестационарное строение, сооружение</p> <ul style="list-style-type: none">  пешеходная коммуникация до входа (прилавка)  площадка с твердым (усовершенствованным) покрытием или деревянный настил  информационно-декоративная вывеска, информационная доска  урна  освещение в вечерне-ночное время суток источниками света системы наружного освещения  элементы, обеспечивающие доступность, в том числе для МГН 	<p> место экспонирования</p> <p> праздничное оформление</p>	<p> палатка</p>
<p>10. Передвижное сооружение изотермические емкости и цистерны, прочие передвижные объекты</p>	<ul style="list-style-type: none">  площадка с твердым (усовершенствованным) покрытием или деревянный настил  пешеходная коммуникация до входа (прилавка)  урна  освещение в вечерне-ночное время суток источниками света системы наружного освещения  элементы, обеспечивающие доступность, в том числе для МГН 	<p> праздничное оформление</p>	<p>-</p>

11	<p>Объект мобильной торговли</p> <p>нестационарный торговый объект, представляющий специализированный автомагазин, автолавку или иное специально оборудованное для осуществления розничной торговли транспортное средство</p>	<ul style="list-style-type: none">  площадка с твердым (усовершенствованным) покрытием или деревянный настил  пешеходная коммуникация до входа (прилавка)  урна  освещение в вечерне-ночное время суток источниками света системы наружного освещения  элементы, обеспечивающие доступность, в том числе для МГН 	<ul style="list-style-type: none">  праздничное оформление 	-
12.	<p>Специализированный нестационарный торговый объект для организации реализации продукции сельскохозяйственных товаропроизводителей</p> <p>(специализированный нестационарный торговый объект) - выполненный в едином архитектурном решении нестационарный торговый объект, состоящий из соединенных между собой нестационарных торговых объектов, находящихся под общим управлением, общей площадью не более 150 кв. м, в которых не менее восьмидесяти процентов торговых мест от их общего количества, предназначено для осуществления продажи товаров сельскохозяйственными товаропроизводителями, в том числе осуществляющими деятельность на территории Московской области</p>	<ul style="list-style-type: none">  нестационарное строение, сооружение  пешеходная коммуникация до входа  площадка с твердым (усовершенствованным) покрытием  информационно-декоративная вывеска, информационная доска  урна  освещение в вечерне-ночное время суток источниками света системы наружного освещения  элементы, обеспечивающие доступность, в том числе для МГН  мобильное озеленение (при «глухих» фасадах протяженностью более 5,0 м, располагаемых вдоль тротуаров) 	<ul style="list-style-type: none">  водные устройства  праздничное оформление  МАФ  общественный туалет нестационарного типа 	 павильон

<p>13. Ёлочный базар нестационарный торговый объект, представляющий собой специально оборудованную временную конструкцию в виде обособленной открытой площадки для новогодней (рождественской) продажи натуральных хвойных деревьев и веток хвойных деревьев</p>	<ul style="list-style-type: none">  нестационарное строение, сооружение  экспозиционная площадка  пешеходная коммуникация до входа  площадка с твердым (усовершенствованным) покрытием  информационно-декоративная вывеска, информационная доска  урна  освещение в вечернее-ночное время суток источниками света системы наружного освещения  элементы, обеспечивающие доступность, в том числе для МГН  праздничное оформление  ограждение 	<ul style="list-style-type: none">  МАФ  общественный туалет нестационарного типа 	 палатка
<p>14. Объект реализации сельскохозяйственных и декоративных кустов и растений нестационарный торговый объект, представляющий собой киоск или павильон со специально оборудованной временной конструкцией в виде обособленной огороженной открытой площадки (экспозиционной и/или декоративной), предназначенный для реализации сельскохозяйственных и декоративных деревьев, кустов и растений и сопутствующих товаров</p>	<ul style="list-style-type: none">  нестационарное строение, сооружение  пешеходная коммуникация до входа и по экспозиционной площадке  экспозиционная площадка и (или) декоративная площадка  площадка с твердым (усовершенствованным) покрытием  информационно-декоративная вывеска, информационная доска  урна  освещение в вечернее-ночное время суток источниками света системы наружного освещения  элементы, обеспечивающие доступность, в том числе для МГН  мобильное озеленение (при «глухих» фасадах протяженностью более 5,0 м, располагаемых вдоль тротуаров), вдоль ограждения  ограждение 	<ul style="list-style-type: none">  водные устройства  праздничное оформление  МАФ  общественный туалет нестационарного типа 	 павильон,  киоск  киоск

Установка видов нестационарных торговых объектов не представленных в таблице "Элементы благоустройства нестационарных торговых объектов" не предусмотрена на территории Волоколамского городского округа Московской области.

2.4. Элементы благоустройства нестационарного строения, сооружения, которые должны быть расположены в пешеходной доступности от нестационарного строения, сооружения:

- контейнерная площадка на расстоянии не более 800 м;
- не менее чем одно место для стоянки инвалидов на расстоянии не более 100 м в случае, если место размещения нестационарного торгового объекта расположено за пределами территорий ведения гражданами садоводства или огородничества для собственных нужд, индивидуальной застройки, блокированной застройки, жилых районов (кварталов), общественных территорий, территорий объектов придорожного (дорожного) сервиса, объектов общественного назначения.

2.5. Не допускается размещение нестационарных строений, сооружений:

- на дорожном полотне (дорожном покрытии);
- на разделительных полосах и обочинах улиц, дорог и проездов;
- на пешеходной части пешеходных коммуникаций, велокоммуникациях, в пределах треугольников видимости,
- на газонах, травяных и мягких покрытиях (без устройства специального настила);
- на отстойно-разворотных площадках, посадочных площадках остановочных пунктов, детских игровых площадках, контейнерных площадках;
- в охранных зонах трубопроводов (газопроводов, нефтепроводов и нефтепродуктопроводов, аммиакопроводов), объектов электросетевого хозяйства, объектов централизованной системы горячего водоснабжения, холодного водоснабжения, водоотведения;
- на люках смотровых колодцев, дождеприемниках ливнесточных колодцев, дренажных траншеях, иных элементах отведения и очистки поверхностных стоков;
- на расстояниях менее 5 м от стволов деревьев, менее 1,5 м от внешних границ крон кустарников, менее 20 м от окон жилых помещений, менее 2,2 м от нижних площадок входных групп входы для посетителей в здания, строения, сооружения общественного и жилого назначения, менее 4 м от опор освещения и отдельно стоящих рекламных конструкций;
- на стоянках автомобилей и других мототранспортных средств, парковках;
- на площадках для выгула животных, дрессировки собак;
- на дворовых территориях;
- на расстоянии менее 25 м от входов на территорию и непосредственно вдоль ограждения территории объектов социальной инфраструктуры.

Ограничение видимости дорожных знаков и светофоров при благоустройстве некапитальных строений, сооружений не допускается.

2.6. Внешний вид нестационарных строений, сооружений подлежит согласованию с уполномоченным органом местного самоуправления в порядке, установленном административным регламентом предоставления муниципальной услуги «Согласование проектных решений по отделке фасадов (паспортов колористических решений фасадов) зданий, строений, сооружений, ограждений»:



- общественные территории, «вылетные» магистрали, иные территории общего пользования;



- водные объекты общего пользования, находящиеся в государственной или муниципальной собственности, являющиеся общедоступными водными объектами: реки, каналы, озера, водохранилища, а также пруды и обводненные карьеры на общественных территориях;



- территории объектов культурного наследия с исторически связанными с ними территориями;



- территории объектов социальной инфраструктуры (объектов образования, здравоохранения, социальной защиты, культуры, физкультуры и спорта);



- территории объектов религиозного использования;



- территории объектов, предназначенных для размещения государственных органов, государственного пенсионного фонда, органов местного самоуправления, судов, организаций, непосредственно обеспечивающих их деятельность или оказывающих государственные и (или) муниципальные услуги;



- территории въездных групп, мемориальных комплексов, скульптурно-архитектурных композиций, монументально-декоративных композиций.

Собственниками (правообладателями) земельных участков, на которых планируется нанесение изображений на нестационарные строения, сооружения. Согласование внешнего вида нестационарных строений, сооружений, размещаемых на основании договоров на право размещения нестационарного торгового объекта в соответствии со схемой размещения нестационарного торгового объекта на территории муниципального образования, не требуется.

Внешний вид элементов благоустройства, объектов благоустройства мест размещения нестационарных торговых объектов, в том числе нестационарных строений, сооружений, размещаемых на основании договоров на право размещения нестационарного торгового объекта в соответствии со схемой размещения нестационарного торгового объекта на территории муниципального образования, должен соответствовать требованиям к внешнему виду, установленным правилами благоустройства территории Волоколамского городского округа Московской области.

2.7. В целях обеспечения привлекательности архитектурно-художественного облика территорий муниципальных образований при изменении внешнего вида внешних поверхностей нестационарных строений, сооружений не допускаются:

для архитектурно-строительных изделий, архитектурного декора окрашивание без снятия старых красочных слоев, без восполнения дефектов элементов названных изделий и декора;

при облицовке (отделке) внешних поверхностей:

силикатный кирпич и бетонные блоки без финишной отделки, имитации дикого, колотого камня из бетона и цемента;

пластиковый сайдинг, полиуретановый декор, арматура, крупные фракции штукатурки «фактурная «шуба» и «короед»;

профнастил не поэлементной сборки с высотой профиля более 20 мм, нащельники на стыках панелей;

для скатной кровли, козырьков, навесов профнастил с высотой профиля более 20 мм, мягкая черепица, ондулин, шифер, металлочерепица, керамическая и песчано-цементная черепица, сланцевая кровля, сотовый или профилированный поликарбонат;

для подшивки кровли поливинилхлоридные софитные панели, сайдинг, фанера, вагонка;

белые пластиковые откосы, окна, двери, витрины и витражи;

тонировка пленкой и фотопечать с непрозрачностью более 50%;

стилизации под сельскую архитектуру (ранчо, фермы, хуторы, мазанки), средневековые замки и крепости.

Оформление паспортов колористических решений фасадов нестационарных строений, сооружений при несоблюдении требований, обеспечивающих привлекательность архитектурно-художественного облика муниципальных образований, не допускается.

Изменение внешнего вида нестационарных строений, сооружений, установленных на основании договоров на право размещения нестационарного торгового объекта в соответствии со схемой размещения нестационарного торгового объекта на территории муниципального образования, не допускается.

2.8. При содержании и иных работах на внешних поверхностях нестационарных строений, сооружений не допускаются:

эксплуатационные деформации внешних поверхностей:

растрескивания (канелюры), осыпания, трещины, плесень и грибок, пятна выгорания цветового пигмента, коробления, отслаивания, коррозия, высолы, потеки, пятна ржавчины, пузыри, свищи, обрушения, провалы, крошения, пучения, расслаивания, дыры, пробоины, заплаты, вмятины, выпадение облицовки и креплений, иные визуально воспринимаемые разрушения облицовки, фактурного и красочного (штукатурного) слоев;

разрушение архитектурно-строительных изделий, архитектурного декора: деструкции гипсового материала, обнажения крепежных элементов, утраты материала и (или) лакокрасочного слоя, потеря пластики декора из-за многослойных окрашиваний и (или) окрашиваний без восполнения дефектов элементов названных изделий и декора;

загрязнения, сорная растительность;

короба, кожухи, провода, розетки на остеклении, на архитектурно-строительных изделиях и архитектурном декоре, не закрепленные, не соответствующие цвету фасада;

рекламные конструкции: самовольно размещенные, эксплуатируемые после окончания срока договора на установку, эксплуатируемые после аннулирования ранее выданного разрешения, эксплуатируемые с нарушением требований к установке и эксплуатации;

средства информации: самовольно размещенные, эксплуатируемые после окончания срока согласования размещения информации, эксплуатируемые с нарушением дизайн-проекта, в соответствии с которым получено согласование размещения информации; сезонные (летние) кафе вдоль внешней поверхности строения, сооружения: самовольно размещенные, эксплуатируемые с нарушением требований к эксплуатации;

самовольно установленные цветочные ящики с внешней стороны окон;

объекты, установленные на внешних поверхностях строений, сооружений, ставящие под угрозу обеспечение безопасности в случае их падения;

вандальные изображения;

нарушение внешнего вида, установленного паспортом колористического решения фасадов некапитальных строений, сооружений;

размещение наружных блоков кондиционеров и антенн на архитектурных деталях, элементах декора, а также их крепление, ведущее к повреждению архитектурных поверхностей;

отсутствие визуальных средств информации, специализированных элементов, размещаемых на внешних поверхностях нестационарных строений, сооружений для обеспечения беспрепятственного доступа маломобильных групп населения.

2.9. Нестационарные строения, сооружения подлежат демонтажу (сносу) в случаях:

- не соответствия типу нестационарного строения, сооружения, установленному в договоре на право размещения нестационарного торгового объекта;

- недоступности (ограничения) для использования по назначению (обслуживания, проведения денежных расчетов при продаже товаров, демонстрации товаров) всеми категориями населения, в том числе ограничения (не приспособления) для беспрепятственного доступа к нестационарным строениям, сооружениям и использования их инвалидами и другими маломобильными группами населения;

- не соответствия параметрам, установленным договором на право размещения нестационарного торгового объекта или паспортом колористического решения фасадов некапитальных строений, сооружений.

Выявление нарушений, демонтаж (снос) самовольных (незаконно размещенных) строений, сооружений на земельных участках, находящихся в муниципальной собственности, землях, государственная собственность на которые не разграничена, а также нестационарных строений, сооружений, подлежащих демонтажу (сносу), осуществляются в соответствии с порядком, установленным органами местного самоуправления.

Для обеспечения формирования архитектурно-художественного облика муниципального образования требования к внешнему виду размещаемых (устанавливаемых, изменяемых) нестационарных строений, сооружений в правилах благоустройства территории муниципальных образований должны быть дифференцированы по типам застройки:



историческая застройка (район, микрорайон, квартал с застройкой преимущественно до середины XX века);



рядовая преимущественно малоэтажная застройка эволюционного характера (территории ведения гражданами садоводства или огородничества для собственных нужд, индивидуальной застройки, многоквартирных домов (до 4 этажей – малоэтажных);



рядовая малоэтажная застройка единовременного характера (территории индивидуальной застройки, блокированных домов)



рядовая преимущественно среднеэтажная застройка эволюционного характера (район, микрорайон, квартал с застройкой преимущественно многоквартирными домами (до 8 этажей – среднеэтажными);



рядовая преимущественно многоэтажная застройка эволюционного характера (район, микрорайон, квартал с застройкой преимущественно



многоквартирными домами (более 8 этажей – многоэтажными);

рядовая застройка иных элементов планировочной структуры, иных территорий.

Не допускается при планировании, проектировании, размещении (установке, изменении) располагать смежно (на расстоянии менее 500 м друг от друга) нестационарные строения, сооружения, внешний вид которых отнесен к разным типам застройки (с различными стилистическими и объемно-пространственными решениями).

3. Требования к внешнему виду нестационарных строений, сооружений

3.1. Требования к внешнему виду утверждены в правилах благоустройства территории муниципальных образований Московской области для каждого наименования нестационарного торгового объекта, разрешенного к размещению на территории муниципального образования в текстовом и графическом виде.

3.2. Внешний вид нестационарных строений, сооружений до утверждения в правилах благоустройства территории муниципальных образований Московской области подлежит рассмотрению рабочей группой для рассмотрения материалов и подготовки заключений по эскизным предпроектным документам, концепциям и проектам благоустройства общественных территорий Московской области, необходимых для реализации государственных программ Московской области (Экспертным советом), за исключением случаев применения внешнего вида, установленного настоящим стандартом.



КИОСК:

без торгового зала (без доступа покупателей в строение);
с одним входом для продавца: ширина дверного проема в свету 0,9-1,2 м;
без поднятой входной площадки, лестницы, пандуса (вход непосредственно с твердого покрытия площадки киоска);
с оконным (витринным) проемом для реализации товара;
с одним помещением, рассчитанным на одно рабочее место продавца и хранение товарного запаса;

хранение товарного запаса:

выделенная, организованная зона, визуально скрытая от проема для реализации товара (личные вещи продавцов, тару, иную упаковку, мусор, урны размещать в зоне видимости покупателей через оконные или витринные проемы, а также около киоска не допускается);

типы киосков в зависимости от площади помещения: малый - площадь помещения 2,0 - 9,0 кв. м; большой - площадь помещения 9,0 - 30,0 кв. м; минимальная высота помещения - не менее 2,7 м;

максимальная высота киоска от уровня земли - 4,0 м;

инженерно-техническое обеспечение:

подключение к энергосети (внешнее и внутреннее освещение, отопление, торговое оборудование);

водоотведение ливневых стоков;

кондиционирование;

водоснабжение привозной водой, отопление электрическое;

демонстрация товара на улице не допускается (могут быть размещены выносное холодильное оборудование и (или) торговый автомат (вендинговый автомат), в этом случае их размер должен быть добавлен в размер места размещения нестационарного торгового объекта).

Рис. «Варианты внешнего вида модулей киоска в зависимости от типов застройки»



ВИД 1

вариант принципиальных схем фасадных решений модуля (киоск):

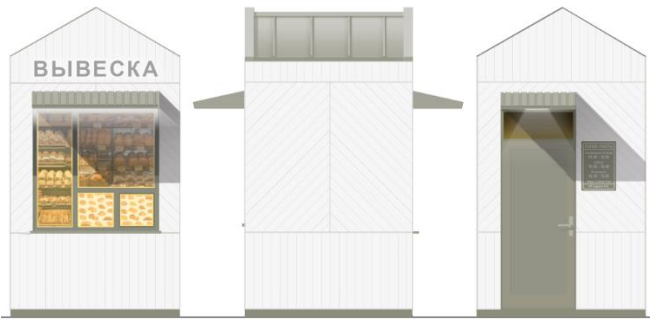

главный фасад торцевые фасады фасад со служебным входом

вариант принципиальной схемы компоновки модулей (киоск) в комплекс (большой киоск):



вариант колористики 1 вариант колористики 2

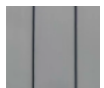
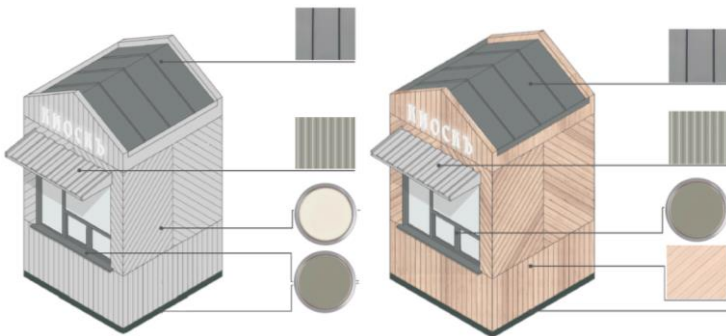

RAL7037
(матовая)

цинк-титановая
или алюминиевая
фальцевая кровля
(клик-фальц),
окраска
заводских
условиях



RAL7037
(матовая)

стальной
профлист ОПВ-
24, порошковая
окраска
заводских
условиях



планкин,
лиственница с
покрытием
маслом OSMO №
702 (крепление
стык в стык, без
видимых
креплений)



RAL7047 (матовая)

металлические
ламели (крепление
стык в стык, без
нащельников
и видимых
крепежей), ширина
ламели 0,1-0,15 м,
окраска в заводских
условиях



RAL9023

алюминиевый
профиль, окраска в
заводских
условиях



ВИД 2

вариант принципиальных схем фасадных решений модуля (киоск):



главный фасад торцевые фасады фасад со служебным входом

вариант принципиальной схемы компоновки модулей (киоск) в комплекс (большой

киоск):



вариант колористики 1 вариант колористики 2

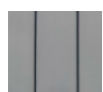

RAL7037



RAL7037
RAL7047



RAL7047
(вариант 1)



RAL7037 RAL7023
(вариант 2)



RAL7037

цинк-титановая
или алюминиевая
фальцевая
кровля (клик-
фальц)

стальной
профлист ОПВ-
24, порошковая
окраска в
заводских
условиях
(матовая)

металлические
ламели (крепление
стык в стык, без
нащельников и
видимых крепежей),
ширина ламели 0,1-
0,15 м, окраска в
заводских условиях
(матовая)

металлический лист
(крепление стык в
стык, без
нащельников и
видимых крепежей),
ширина ламели 0,1-
0,15 м, окраска в
заводских условиях
(матовая)

алюминиевый
профиль,
окраска в
заводских
условиях

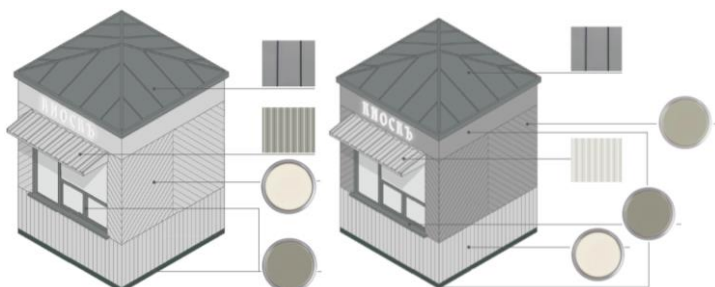

ВИД 3

вариант принципиальных схем фасадных решений модуля (киоск):



главный фасад торцевые фасады фасад со служебным входом

вариант принципиальной схемы компоновки модулей (киоск) в комплекс (большой



КИОСК):

RAL7037
цинк-титановая
или
алюминиевая
фальцевая

RAL7047
цинк-титановая
или
алюминиевая
фальцевая

(вариант 2)
фиброцементные
панели
текстурированные
(аналог EQUITONE

(вариант 1)
фиброцементные
панели
текстурированные
(аналог EQUITONE

RAL7037
алюминиевый
профиль,
окраска в
заводских

кровля (клик-фальц), окраска в заводских условиях

кровля (клик-фальц), окраска в заводских условиях

(linea) LT20

(linea) LT90

условиях

вариант колористики 1 вариант колористики 2

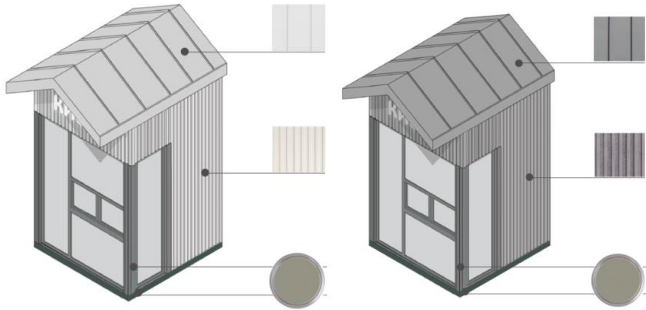

ВИД 4

вариант принципиальных схем фасадных решений модуля (киоск):



главный фасад

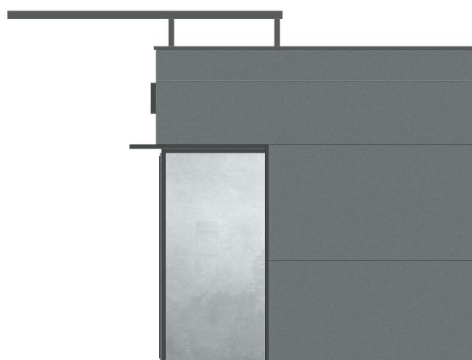

торцевые фасады

вариант принципиальной схемы компоновки модулей (киоск) в комплекс (большой киоск):



(вариант 1)
RAL7012
Панели из
алюминиевого
композитного
материала

(вариант 2)
RAL7044
Панели из
алюминиевого
композитного
материала

Козырек «orientalcane)
панели из алюминиевого
композитного материала

RAL7012
алюминиевый
профиль

вариант колористики 1 вариант колористики 2



ВИД 5

принципиальная схема фасадных решений:



RAL1015 (бежевый)
Панели из алюминиевого
композитного материала



RAL9003 (белый)
Пилястры—
полиуретановые
накладки



RAL1015 (бежевый)
Фронтон из алюминиевого
композитного материала

Рис. «Основные параметры места размещения нестационарного торгового объекта для киосков»

схемы места размещения нестационарного торгового объекта при островном размещении киоска с тупиковым подходом:

Рис. «Допустимые варианты габаритов элементов модулей киоска при планировании установки»



ВИД 1

схема основных размеров и пропорций витрины для киосков:



схема допустимого увеличения площади остекления:



схема допустимого увеличения простенков:

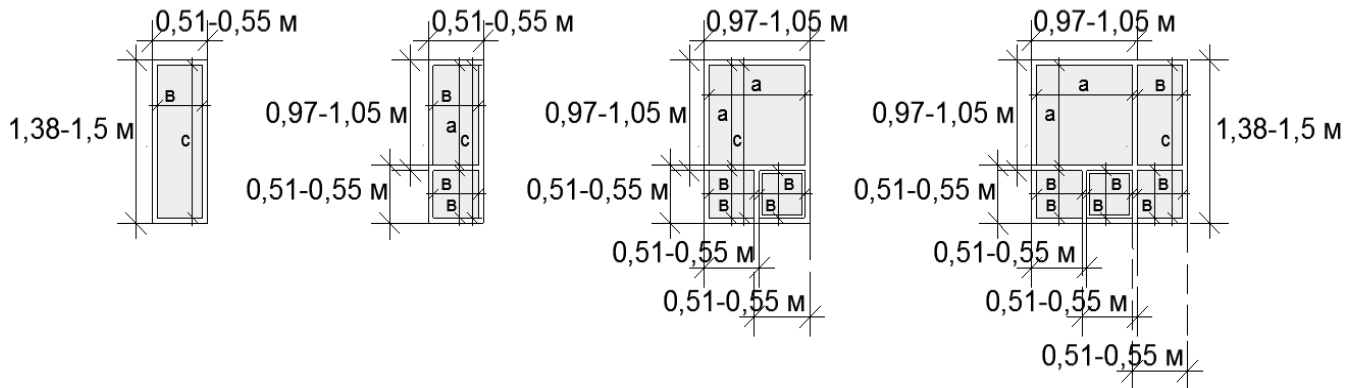

схема с максимальными размерами:



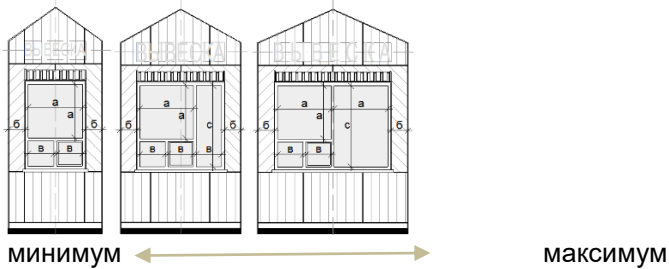

ВИД 2

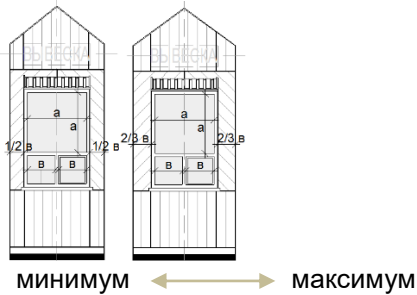
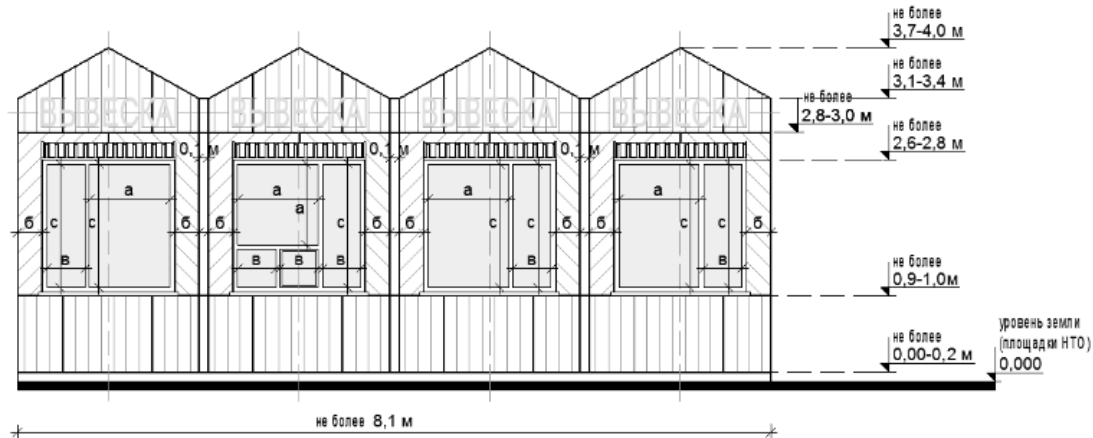
схема основных размеров и пропорций витрины для киосков:



схема допустимого увеличения площади остекления:



схема допустимого увеличения простенков:

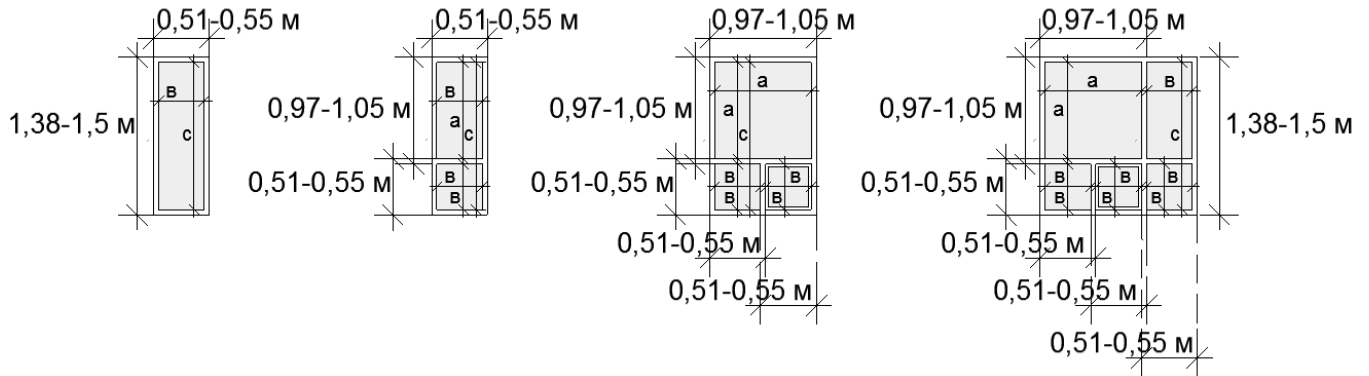

схема с максимальными размерами:

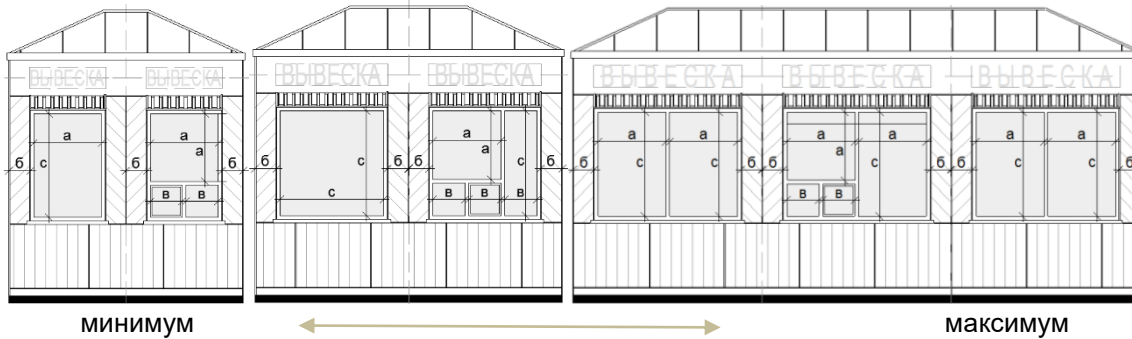

ВИД 3

схема основных размеров и пропорций витрины для киосков:

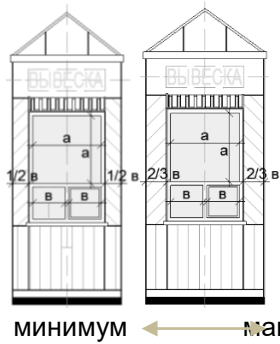
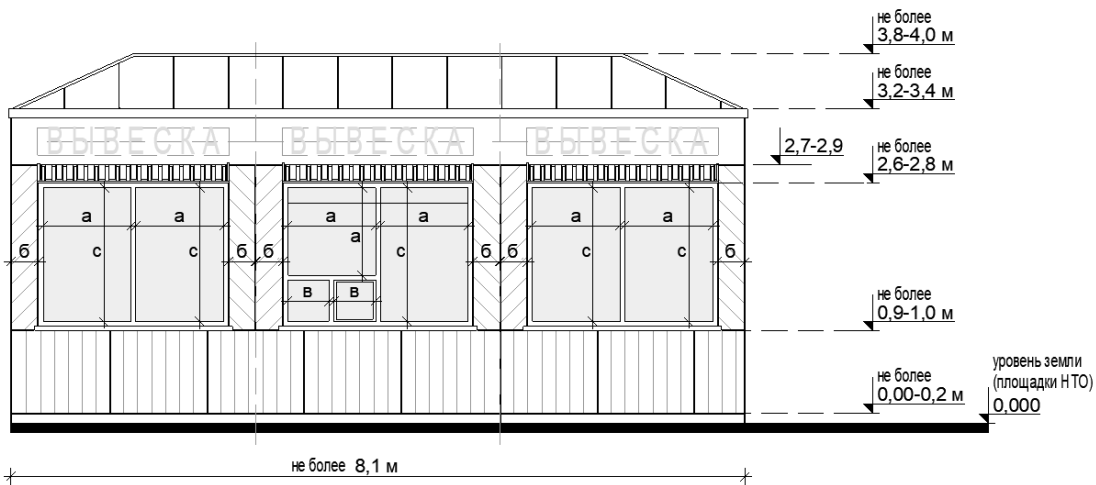

схема допустимого увеличения площади остекления:



схема допустимого увеличения простенков:

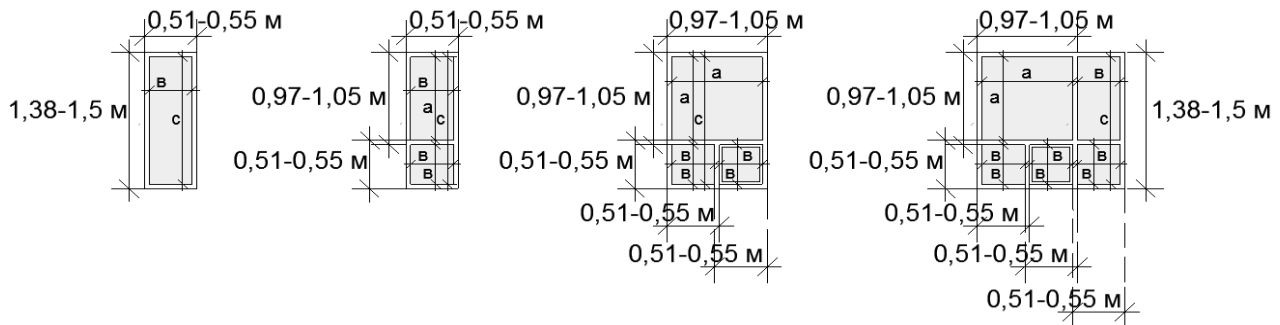

схема с максимальными размерами:



ВИД 4

схемы основных размеров и пропорций витрины для киосков:

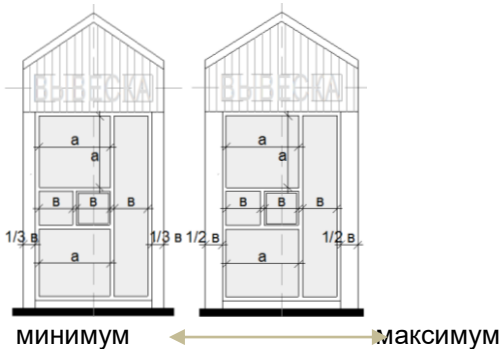
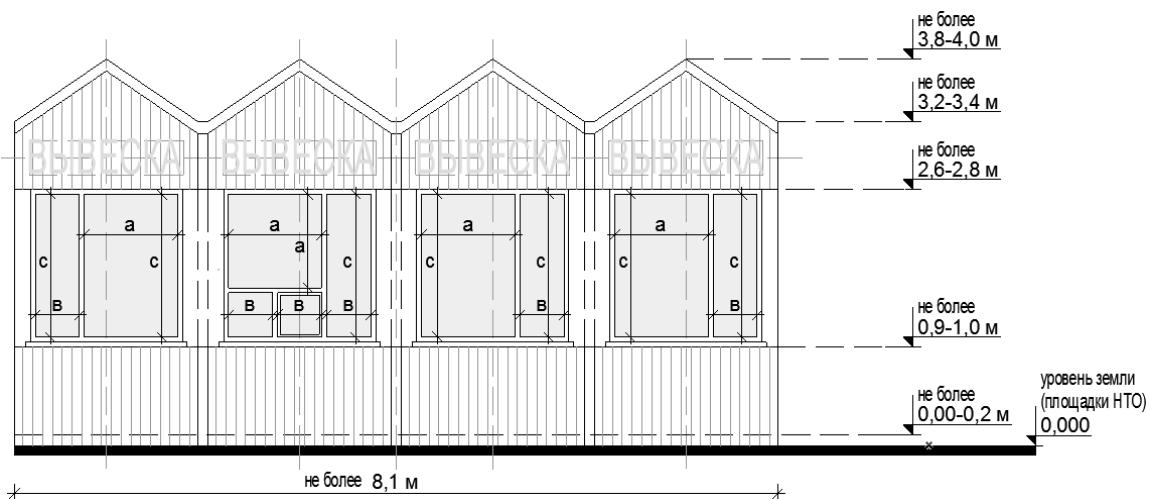

схема допустимого изменения остекления:



примеры габаритов киоска:

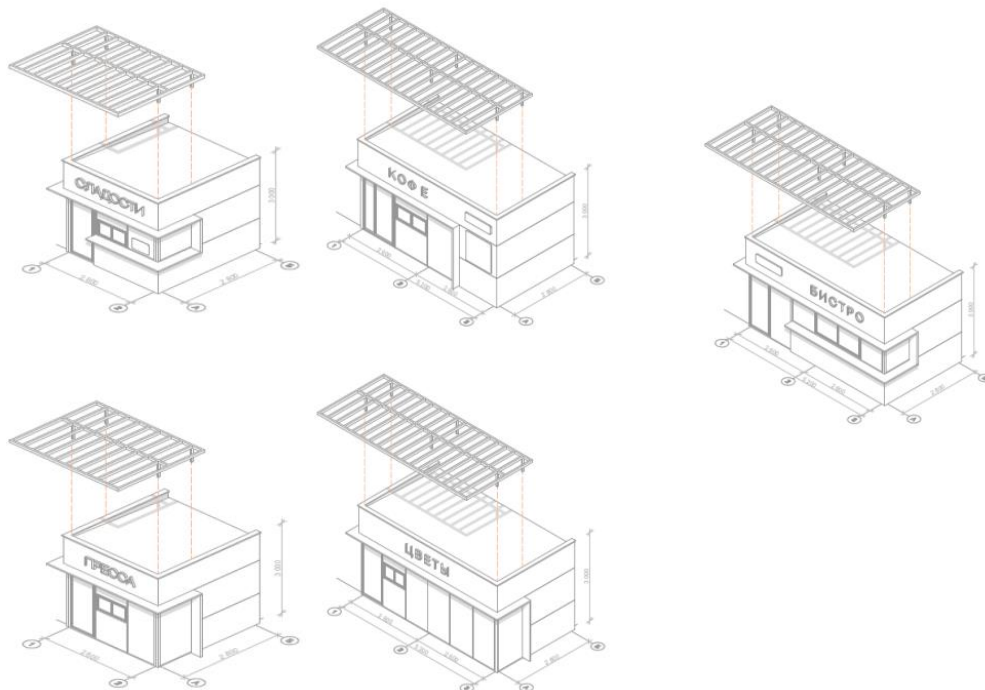
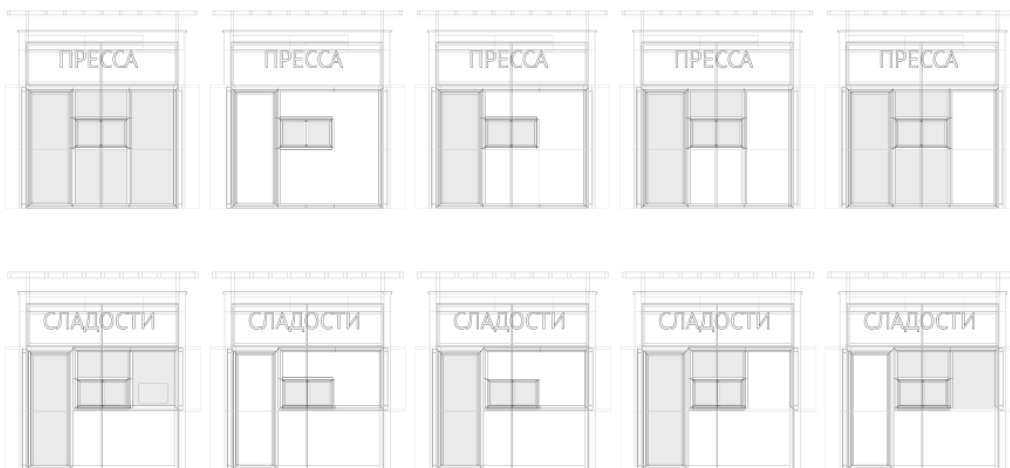

ВИД 5

Примеры габаритов киоска



Рис. «Основные параметры места размещения нестационарного торгового объекта для киосков»

схемы места размещения нестационарного торгового объекта при островном размещении киоска с тупиковым подходом:

при ширине тротуара до 2,0 м: при ширине тротуара 2,0 м и более:

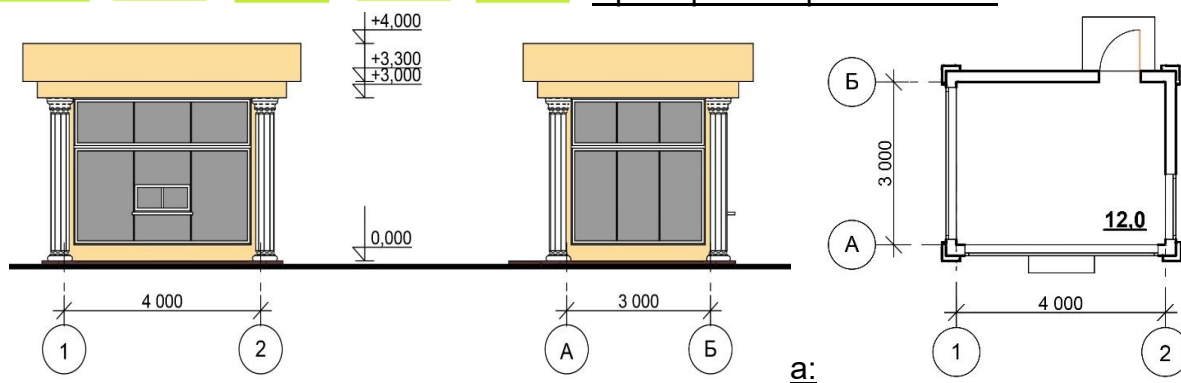
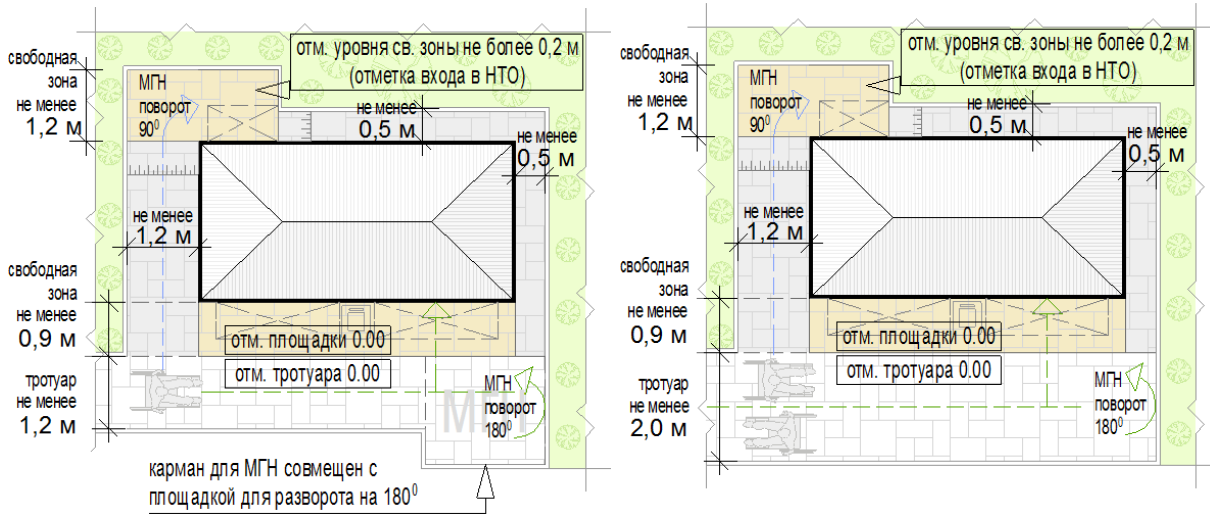

схемы места размещения нестационарного торгового объекта при размещении киоска на Т-образном перекрестке тротуаров (пешеходных дорожек):

при ширине тротуара до 2,0 м:

при ширине тротуара 2,0 м и более:

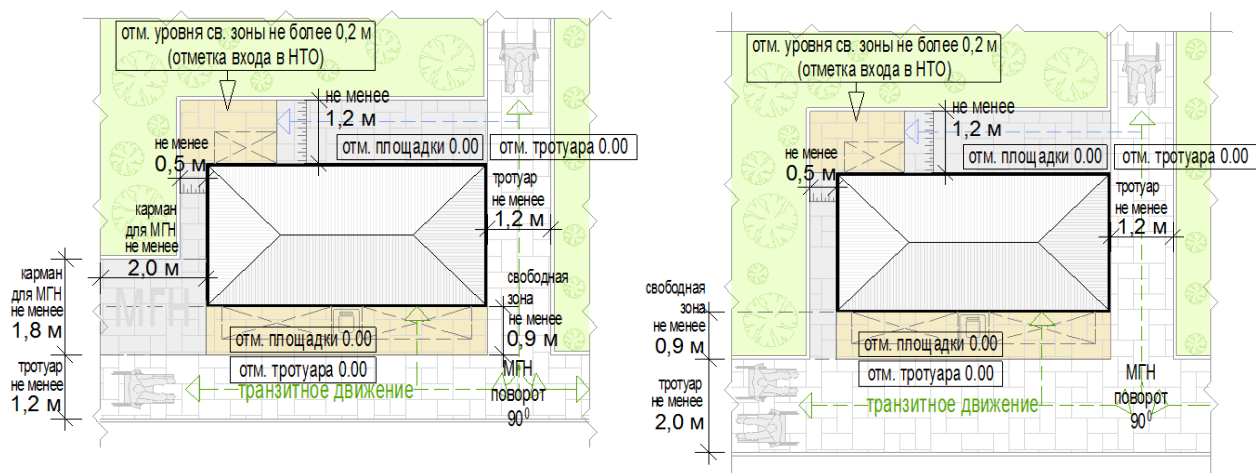

схемы места размещения нестационарного торгового объекта при размещении киоска на П-образном перекрестке тротуаров:

при ширине тротуара 1,2- 2,0 м и более:

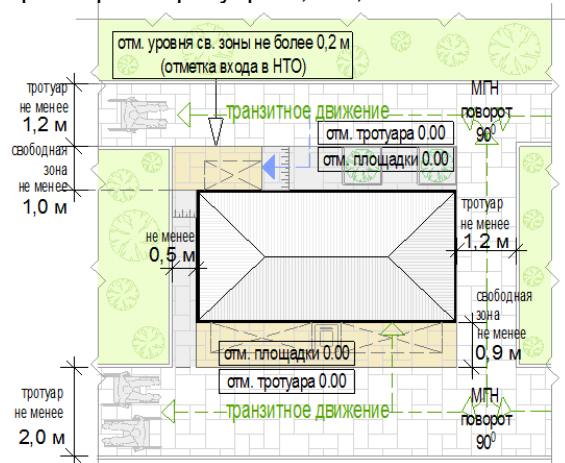

формула расчета площади места размещения нестационарного торгового объекта:

$S_{НТО} = D_{НТО} \times Ш_{НТО}$, где:

$S_{НТО}$ - площадь места размещения нестационарного торгового объекта

D^M - длина места размещения нестационарного торгового объекта

$Ш^M$ - ширина места размещения нестационарного торгового объекта

$D_{НТО} = O^1 + D^1 + O^2$, где:

O^1 - расстояние от левого края места размещения до стены киоска (до ступеней при входе)

(без входной двери или прохода к двери - не менее 0,5 м,

без входной двери или прохода к двери с расположением вдоль тротуара (дорожки) - 0,0 м

с входной дверью или проходом к двери - не менее 1,2)

D^1 - длина киоска (по внешней границе наружной стены)

O^2 - расстояние от правого края места размещения до стены киоска (до ступеней при входе)

(без входной двери или прохода к двери - не менее 0,5 м,

без входной двери или прохода к двери с расположением вдоль тротуара (дорожки) - 0,0 м

с входной дверью или проходом к двери - не менее 1,2)

$Ш_{НТО} = O^3 + Ш^1 + O^4$, где:

O^3 - расстояние от края места размещения до стены киоска с прилавком

(равно ширине навеса над прилавком, но не менее 0,9 м)

$Ш^1$ - ширина киоска (по внешней границе наружной стены)

O^4 - расстояние от края места размещения до стены киоска без прилавка (до ступеней при входе)

(без входной двери или прохода к двери - не менее 0,5 м,

без входной двери или прохода к двери с расположением вдоль тротуара (дорожки) - 0,0 м

с входной дверью или проходом к двери - не менее 1,2)

пример расчета для киоска при островном размещении:



$$S_{НТО} = D_{НТО} (1,2 + 3 + 0,5) \times Ш_{НТО} (0,9 + 3 + 1,2) = 4,7 \times 5,1 = 23,97$$

с округлением до целого числа $S_{НТО} = 24$ кв. м







пример расчета для киоска при Т-образном перекрестке тротуаров (пешеходных дорожек):





$$S_{НТО} = D_{НТО} (0,5 + 3 + 0,0) \times Ш_{НТО} (0,9 + 3 + 1,2) = 3,5 \times 5,1 = 17,85$$

с округлением до целого числа $S_{НТО} = 18$ кв. м

перечень объектов благоустройства и элементов благоустройства, необходимых для обслуживания покупателей (всех категорий населения) и обязательных при планировании, размещении и содержании киоска на месте размещения нестационарного торгового объекта:

-  информационно-декоративная вывеска;
-  информационная доска;
-  площадка с твердым покрытием (или деревянный настил);
-  урна;
-  элементы, обеспечивающие доступность киоска, в том числе для МГН;
-  объекты (средства) наружного освещения;
-  мобильное озеленение (при «глухих» фасадах киоска протяженностью более 5,0 м, располагаемых вдоль тротуаров);

перечень объектов благоустройства и элементов благоустройства на смежных территориях, необходимых для обслуживания покупателей (всех категорий населения) и обязательных при планировании, размещении и содержании киоска:

-  пешеходная коммуникация, примыкающая к месту размещения нестационарного торгового объекта;
-  контейнерная площадка на расстоянии не более 800 м, а в случае, если место размещения нестационарного торгового объекта расположено за пределами территорий ведения гражданами садоводства или огородничества для собственных нужд, индивидуальной застройки, блокированной застройки, жилых районов (кварталов), общественных территорий, территорий объектов придорожного (дорожного) сервиса, объектов общественного назначения не менее чем одно место для стоянки инвалидов на расстоянии не более 100 м.



ПАВИЛЬОН:

с не менее чем двумя помещениями, рассчитанными на не менее чем одно рабочее место продавца и хранение товарного запаса: торговым залом (с доступом покупателей внутрь) и помещением (помещениями) для хранения товарного запаса;

с не менее чем двумя входами:

входом для продавца (в помещения хранения товарного запаса (ширина дверного проема в свету не менее 0,9 м);

входом для покупателей (в торговый зал (ширина дверного проема в свету не менее 1,2 м);

хранение товарного запаса:

помещение хранения товарного запаса не должно просматриваться из торгового зала (в большом павильоне должно быть отделено от торгового зала дверью);

в помещении хранения должна быть выделена зона загрузки, оперативного хранения (личные вещи продавцов, тару, иную упаковку, мусор, урны размещать в зоне видимости покупателей через оконные или витринные проемы, а также около павильона не допускается);

типы павильонов в зависимости от площади объекта (в границах наружных стен):

малый – 18 - 35 кв. м;

большой – 35-50 кв. м;

минимальная высота помещений (от пола до потолка):

торгового зала - не менее 3,0 м;

иных помещений - не менее 2,7 м (в обособленных помещениях хранения допускается понижение высоты до 2,2 м);

минимальные габариты проходов для покупателей в торговом зале:

при круговом движении – не менее 1,5 м;

при тупиковом движении (периметральном размещении прилавков) – не менее 1,8 м;

инженерно-техническое обеспечение:

подключение к энергосети (внешнее и внутреннее освещение, отопление, торговое оборудование);

водоотведение ливневых стоков;

кондиционирование;

водоснабжение привозной водой, отопление электрическое;

демонстрация товара на улице не допускается (могут быть размещены выносное холодильное оборудование и (или) торговый автомат (вендинговый автомат), в этом случае их размер должен быть добавлен в размер места размещения нестационарного торгового объекта).

Рис. «Допустимые варианты габаритов элементов модулей павильонов при планировании установки» (варианты внешнего вида модулей павильонов, в том числе отделочные материалы и цвета, принимаются по вариантам внешнего вида модулей киоска в зависимости от типов застройки)



ВИД 1

схемы допустимого изменения баланса остекления и простенков:





все модули павильона должны иметь равную ширину (равный размер «м»), равную высоту и уклон кровли

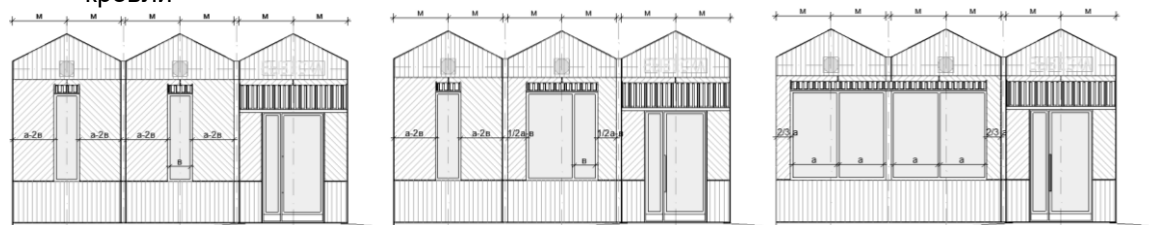

все модули павильона должны иметь равную ширину (равный размер «м»), равную высоту и уклон кровли

варианты остекления павильонов:

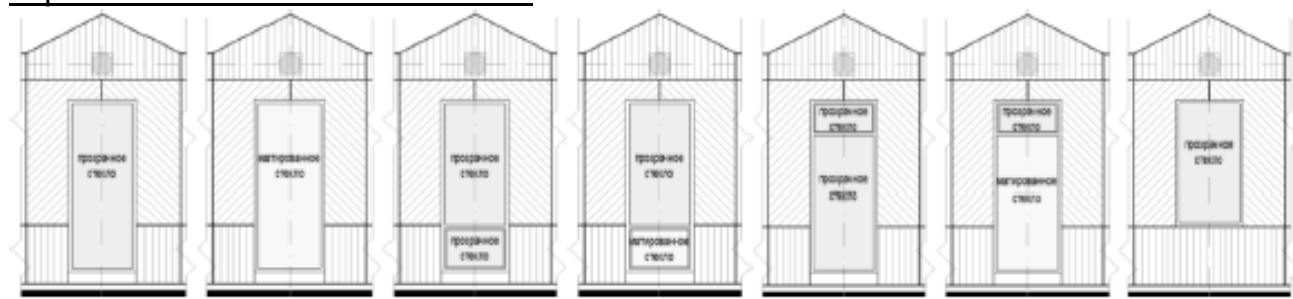

ВИД 2

схема допустимого изменения баланса остекления и простенков:

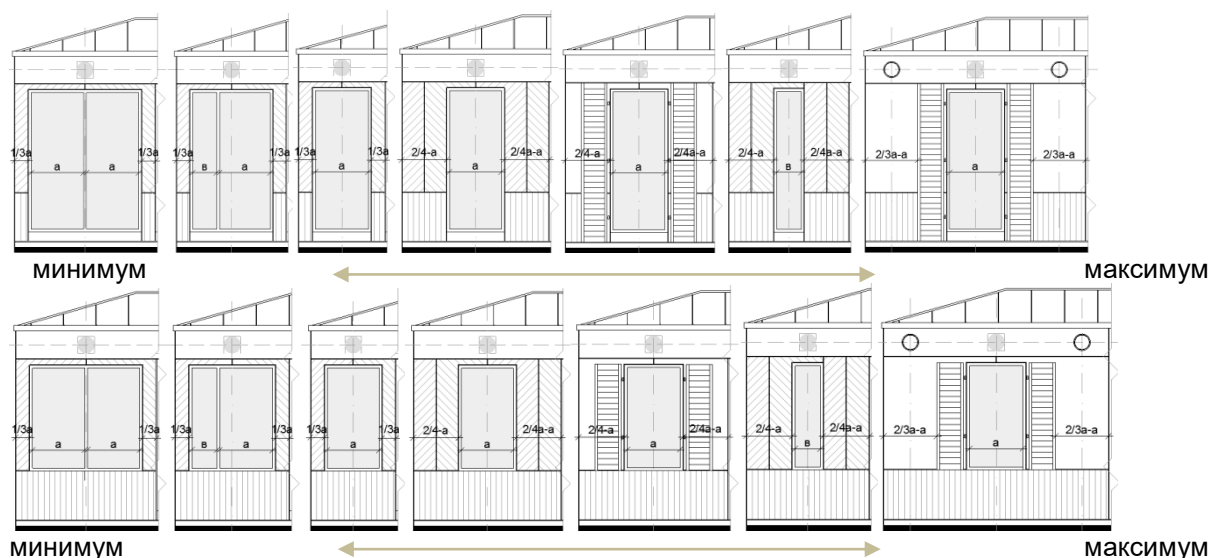

пример павильона с различными вариантами остекления и простенков:



схема допустимого увеличения площади остекления:



варианты остекления павильонов:

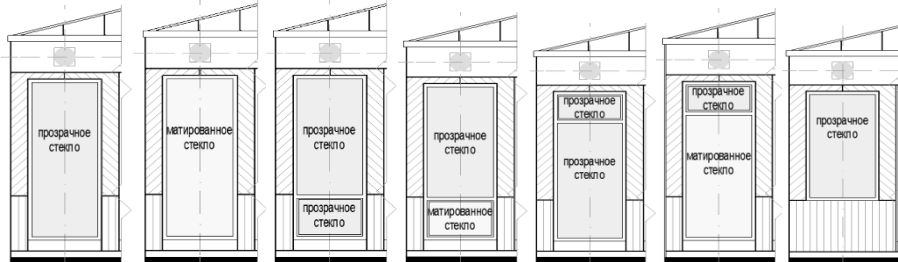

ВИД 3

схема допустимого изменения баланса остекления и простенков:

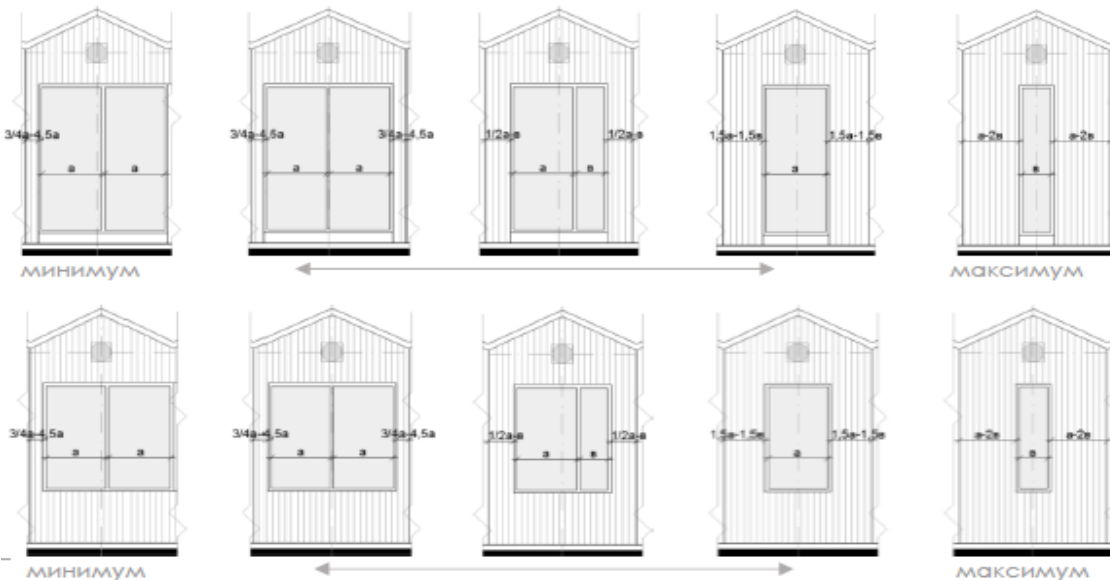

пример павильона с различными вариантами остекления и простенков:

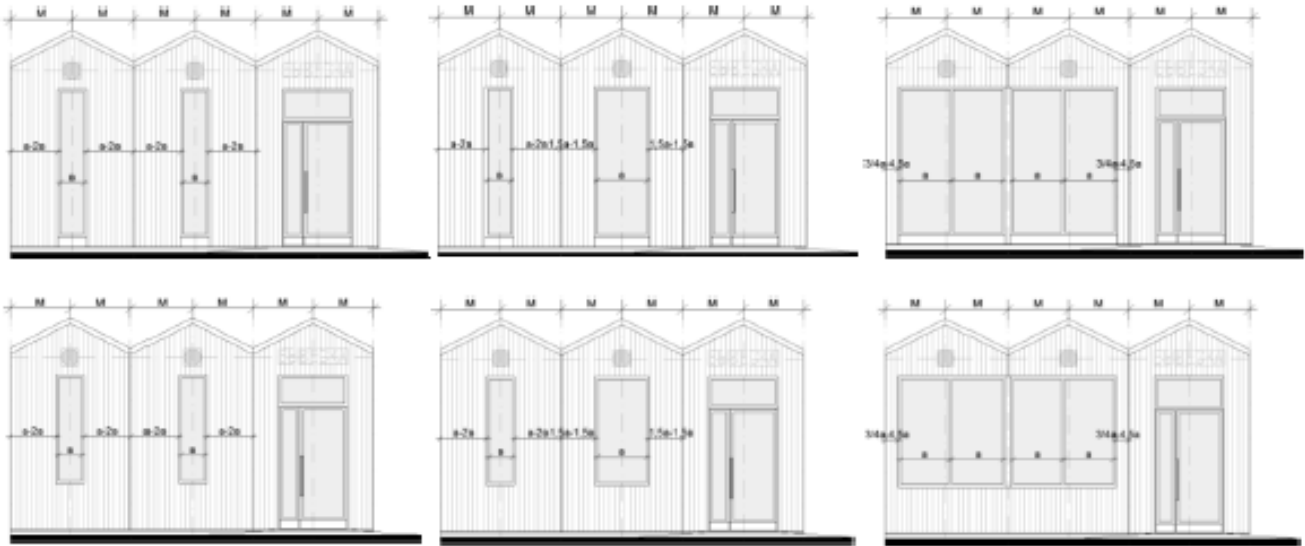

варианты остекления павильонов:



ВИД 4

принципиальная схема фасадных решений:

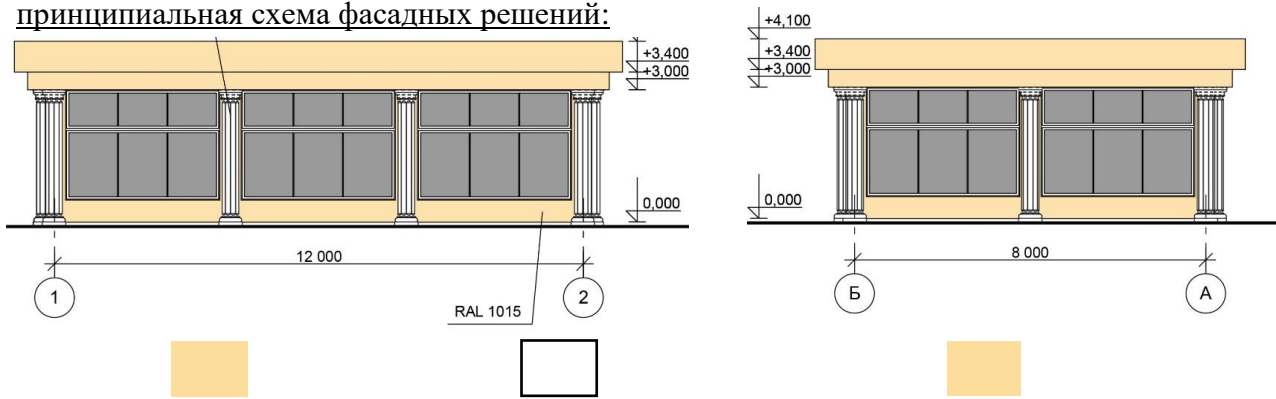

RAL1015 (бежевый)
Панели из алюминиевого
композитного материала

RAL9003 (белый)
Пилястры-
полиуретановые
накладки

RAL1015 (бежевый)
Фронтон из алюминиевого
композитного материала



ВИД 5



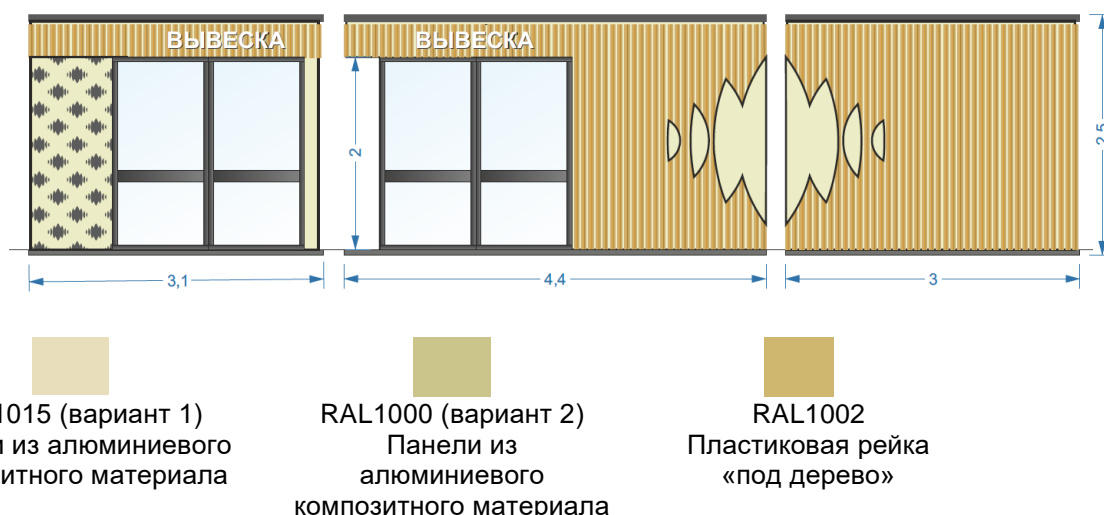

На

фасаде торгового павильона использован логотип «Клин звучит».

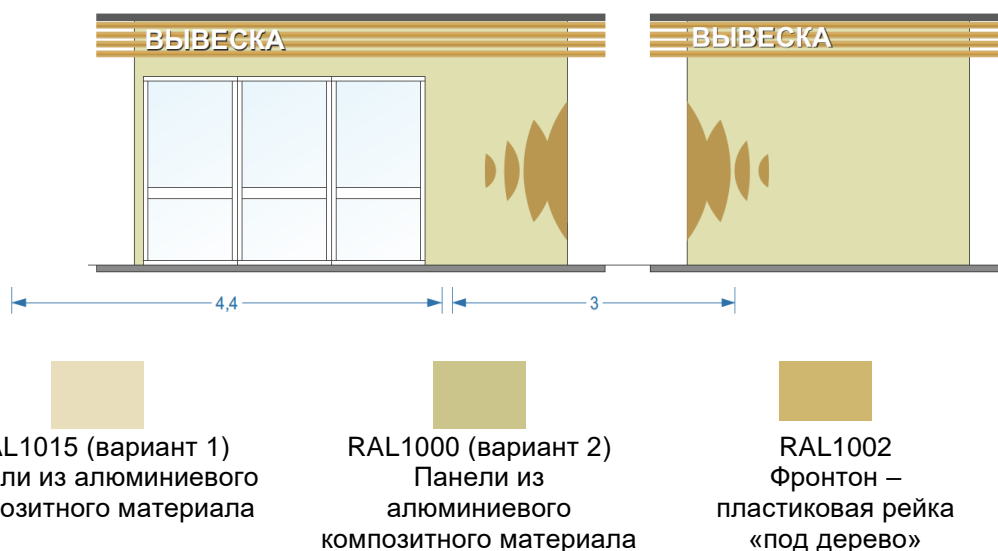

На фасаде торгового павильона использован логотип «Клин звучит».

Рис. «Основные параметры места размещения нестационарного торгового объекта для павильонов»

схемы места размещения нестационарного торгового объекта при островном размещении павильона с тупиковым подходом:

при ширине тротуара 2,0 м и более: при ширине тротуара до 2,0 м:

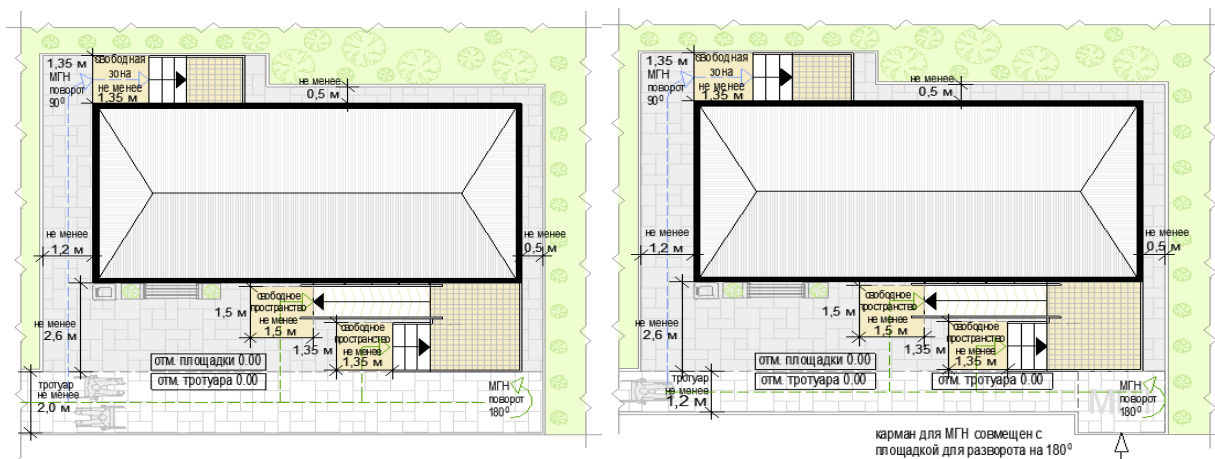

схемы места размещения нестационарного торгового объекта при размещении павильона на Т-образном перекрестке тротуаров:

при ширине тротуара 2,0 м и более: при ширине тротуара до 2,0 м:

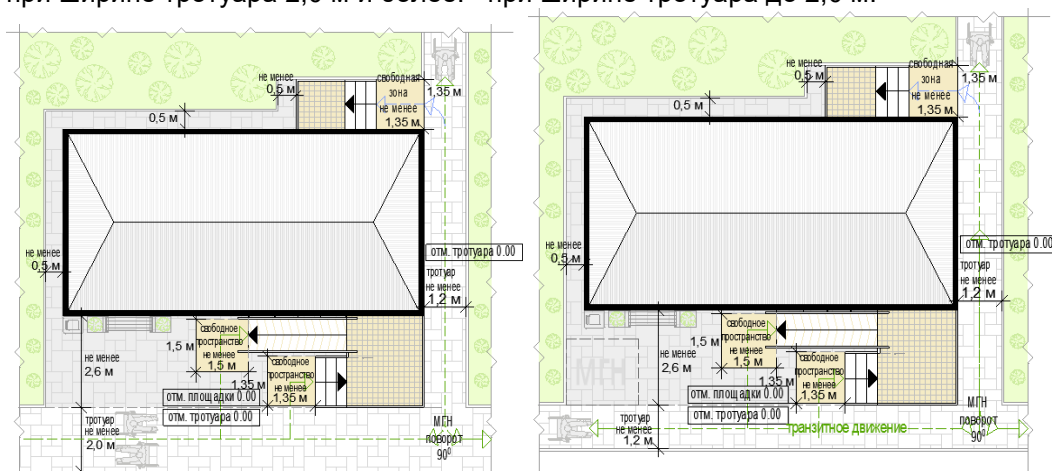

схемы места размещения нестационарного торгового объекта при размещении павильона на П-образном перекрестке тротуаров:

при ширине тротуара 2,0 м и более:

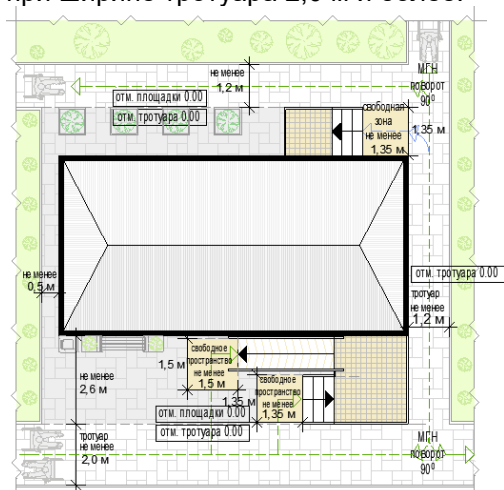

формула расчета площади места размещения нестационарного торгового объекта:

$$S_{\text{нто}} = D_{\text{нто}} \times \text{Ш}_{\text{нто}}$$

где:

$S_{\text{нто}}$ - площадь места размещения нестационарного торгового объекта

$D_{\text{нто}}$ - длина места размещения нестационарного торгового объекта

$\text{Ш}_{\text{нто}}$ - ширина места размещения нестационарного торгового объекта

$$D_{нт0} = O^1 + D^1 + O^2$$

где:

O^1 - расстояние от левого края места размещения до стены павильона (до ступеней при входе)

(без входной двери или прохода к двери - не менее 0,5 м,

без входной двери или прохода к двери с расположением вдоль тротуара (дорожки) - 0,0 м

с входной дверью или проходом к двери - не менее 1,2)

D^1 - длина павильона (по внешней границе наружной стены)

O^2 - расстояние от правого края места размещения до стены павильона (до ступеней при входе)

(без входной двери или прохода к двери - не менее 0,5 м,

без входной двери или прохода к двери с расположением вдоль тротуара (дорожки) - 0,0 м

с входной дверью или проходом к двери - не менее 1,2)

$$Ш_{нт0} = O^3 + Ш^1 + O^4$$

где:

O^3 - расстояние от края места размещения до стены павильона с входной группой (равно ширине навеса над входной группой, но не менее 0,9 м)

$Ш^1$ - ширина павильона (по внешней границе наружной стены)

O^4 - расстояние от края места размещения до стены павильона входной группы (до ступеней при входе)

(без входной двери или прохода к двери - не менее 0,5 м,

без входной двери или прохода к двери с расположением вдоль тротуара (дорожки) - 0,0 м

с входной дверью или проходом к двери - не менее 1,2)

пример расчета для павильона с входной площадкой при островном размещении:

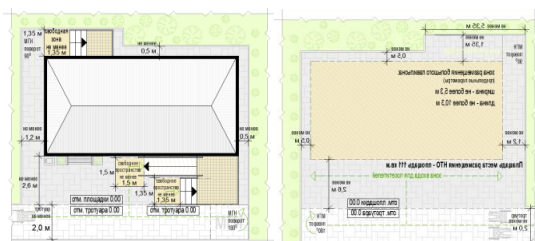

$$S_{нт0} = D_{нт0} (1,2 + 10,3 + 0,5) \times Ш_{нт0} (2,6 + 5,3 + 1,35) = 12 \times 9,25 = 111 \text{ кв. м}$$

Рис. «Основные параметры благоустройства входной группы для посетителей»
схемы основных параметров входной группы для покупателей при высоте входной
площадки от уровня земли 0,2 м и менее:

при ширине тротуара не менее 2,0 м:

при ширине тротуара менее 2,0 м:

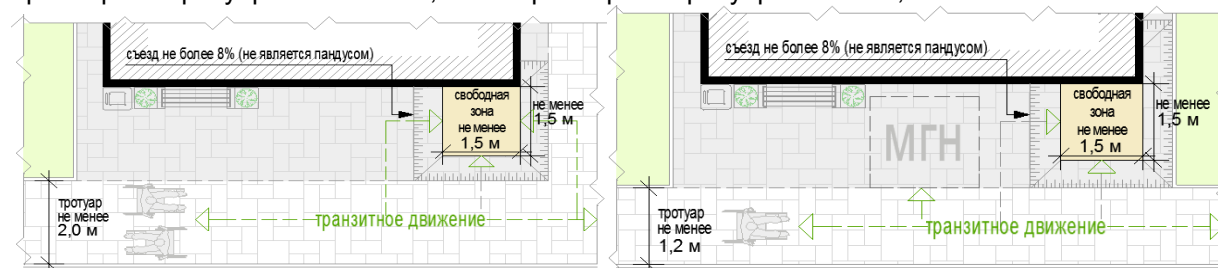

схемы основных параметров входной группы для покупателей при высоте входной площадки от уровня земли до 0,45 м:

при ширине тротуара не менее 2,0 м: при ширине тротуара менее 2,0 м:

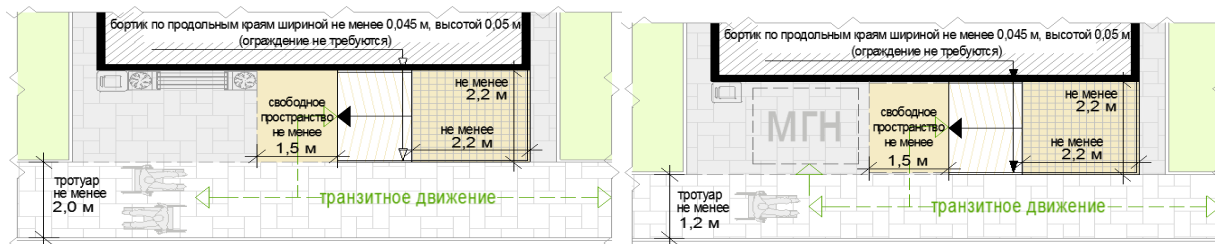

при ширине тротуара не менее 2,0 м: при ширине тротуара не менее 2,0 м:

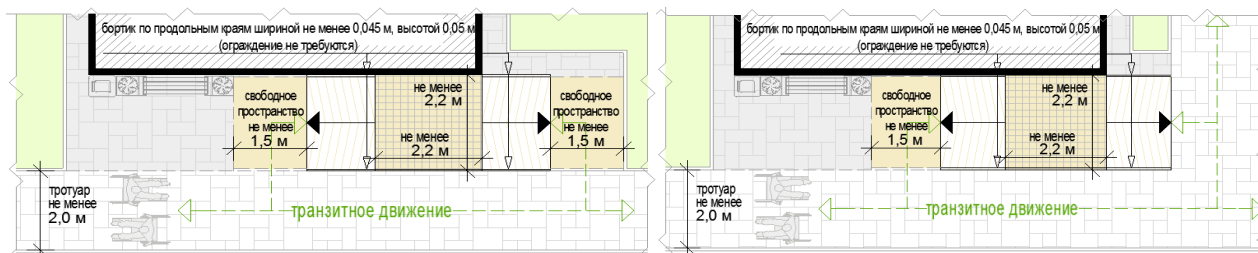

при ширине тротуара менее 2,0 м:



схемы основных параметров входной группы для покупателей при высоте входной площадки от уровня земли от 0,45 м:

при ширине тротуара не менее 2,0 м: при ширине тротуара менее 2,0

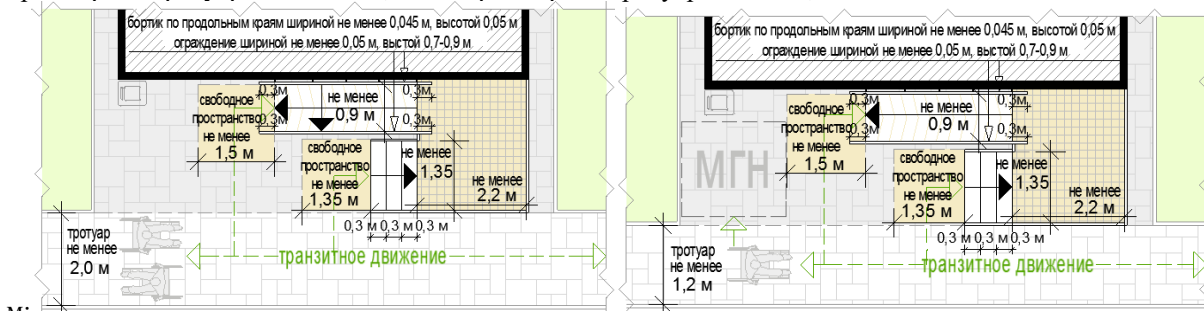

схемы основных параметров входной группы для покупателей при высоте входной площадки от уровня земли от 0,45 м:



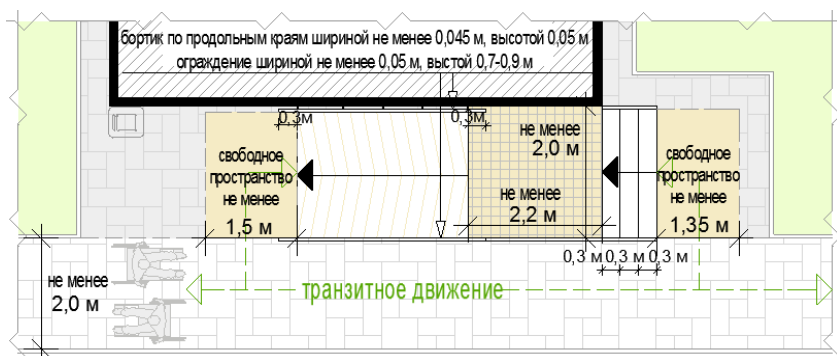

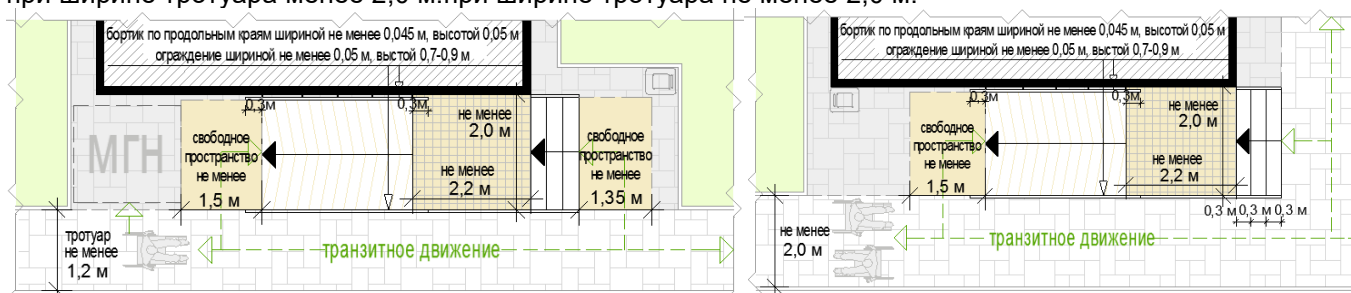

при ширине тротуара не менее 2,0 м:



при ширине тротуара менее 2,0 м: при ширине тротуара не менее 2,0 м:





Перечень объектов благоустройства и элементов благоустройства, необходимых для обслуживания покупателей (всех категорий населения) и обязательных при планировании, размещении и содержании павильона на месте размещения нестационарного торгового объекта:

-  информационно-декоративная вывеска;
-  информационная доска;
-  площадка с твердым покрытием (или деревянный настил);
-  урна;
-  элементы, обеспечивающие доступность павильона, в том числе для МГН;
-  объекты (средства) наружного освещения;

мобильное озеленение (при «глухих» фасадах павильона протяженностью более 5,0 м, располагаемых вдоль тротуаров);

 Перечень объектов благоустройства и элементов благоустройства на смежных территориях, необходимых для обслуживания покупателей (всех категорий населения) и обязательных при планировании, размещении и содержании павильона:

-  пешеходная коммуникация, примыкающая к месту размещения нестационарного торгового объекта;
-  контейнерная площадка на расстоянии не более 800 м, а в случае, если место размещения нестационарного торгового объекта расположено за пределами территорий ведения гражданами садоводства или огородничества для собственных нужд, индивидуальной застройки, блокированной застройки, жилых районов (кварталов), общественных территорий, территорий объектов придорожного (дорожного) сервиса, объектов общественного назначения не менее чем одно место для стоянки инвалидов на расстоянии не более 100 м.



ТОРГОВАЯ ГАЛЕРЕЯ:

комплекс оснащенных торговым оборудованием однотипных модулей киосков или однотипных павильонов;

варианты возможного состава торговой галереи:

не более 10 специализированных малых киосков (не более 5 киосков в 1 ряду);

не более 10 специализированных больших киосков (не более 5 киосков в 1 ряду);

не более 10 малых павильонов (не более 5 павильонов в 1 ряду);

не более 10 больших павильонов (не более 5 павильонов в 1 ряду);

варианты пространственного решения торговой галереи:

двухстороннее симметричное расположение нестационарных строений, сооружений;

одностороннее расположение отдельно размещаемых нестационарных строений, сооружений с сезонными конструкциями для дополнительного обслуживания питанием и отдыха

максимальная протяженность торговой галереи - не более 52 м;

максимальная суммарная площадь всех нестационарных строений, сооружений торговой галереи - не более 500 кв. м;

проход для покупателей между рядами нестационарных строений, сооружений:

освещенный объектами (средствами) наружного освещения в вечерне-ночное время;

со светопроницаемой крышей для защиты посетителей от осадков;

транзитный, беспрепятственный для доступа всех категорий населения (сужения, тупики, иные преграды не допускаются);

ширина прохода (расстояние между стенами нестационарных строений сооружений) - не менее 2,0 м;

высота прохода (от отметки покрытия до нижнего края нижней выступающей конструкции крыши) - не менее 4,5 м;

инженерно-техническое обеспечение:

подключение к энергосети (внешнее и внутреннее освещение, отопление, торговое оборудование);

водоотведение ливневых стоков;

кондиционирование;

водоснабжение привозной водой, отопление электрическое.

демонстрация товара на улице не допускается (могут быть размещены выносное холодильное оборудование и (или) торговый автомат (вендинговый автомат), в этом случае их размер должен быть добавлен в размер места размещения нестационарного торгового объекта без сокращения минимальной ширины прохода);

Рис. «Варианты внешнего вида торговой галереи, с учетом пространственных типов застроенной среды (применен внешний вид модулей киосков тип 4) в зависимости от типов застройки»

(допустимые варианты габаритов торговой галереи применяются в соответствии с допустимыми вариантами габаритов элементов модулей киоска и павильонов)



ВИД 4

вариант колористики 1



вариант колористики 2



Рис. «Основные объемно-пространственные схемы торговой галереи»
схема торговой галереи с высотой
входных площадок НТО от уровня
земли более 0,2 м:
схема торговой галереи с высотой
входных площадок НТО от уровня
земли до 0,2 м:



схема торговой галереи с дополнительным проходом:

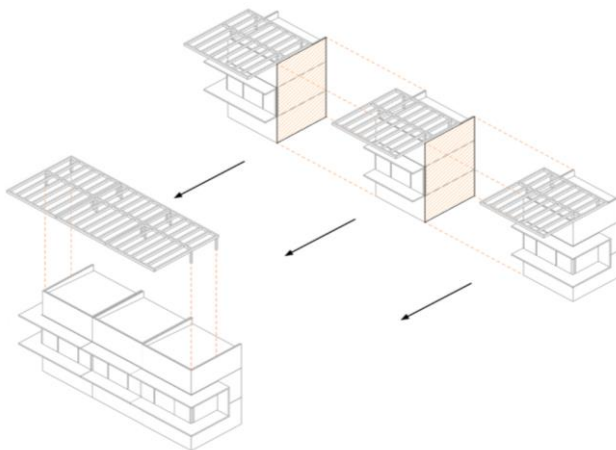

Рис. «Основные параметры места размещения нестационарного торгового объекта для торговой галереи»

схемы места размещения нестационарного торгового объекта при высоте входа в торговую галерею от уровня земли 0,45 м:

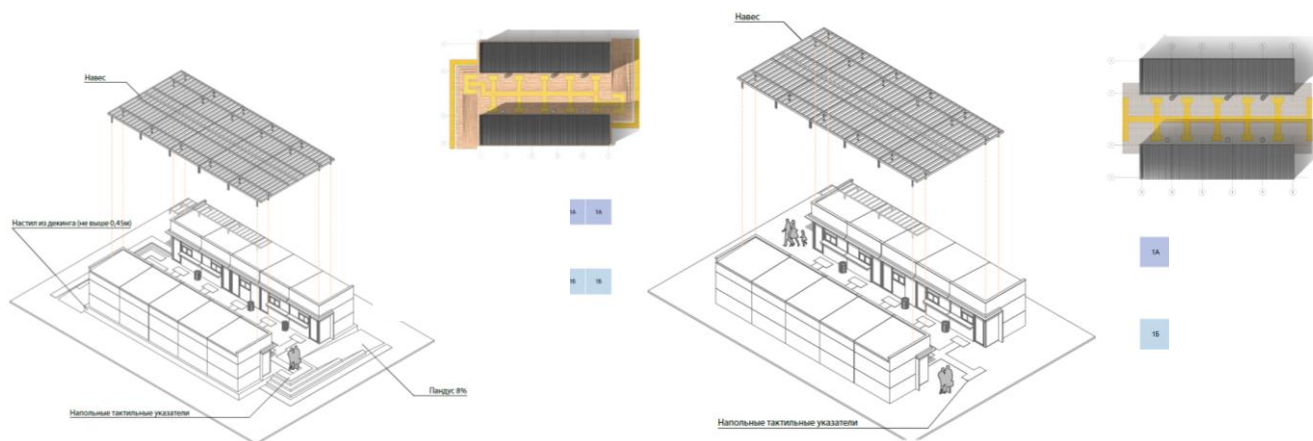

схемы места размещения нестационарного торгового объекта при высоте входа в торговую галерею от уровня земли менее 0,45 м:

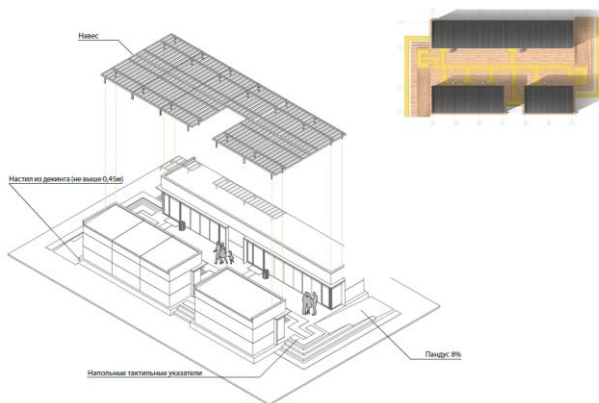
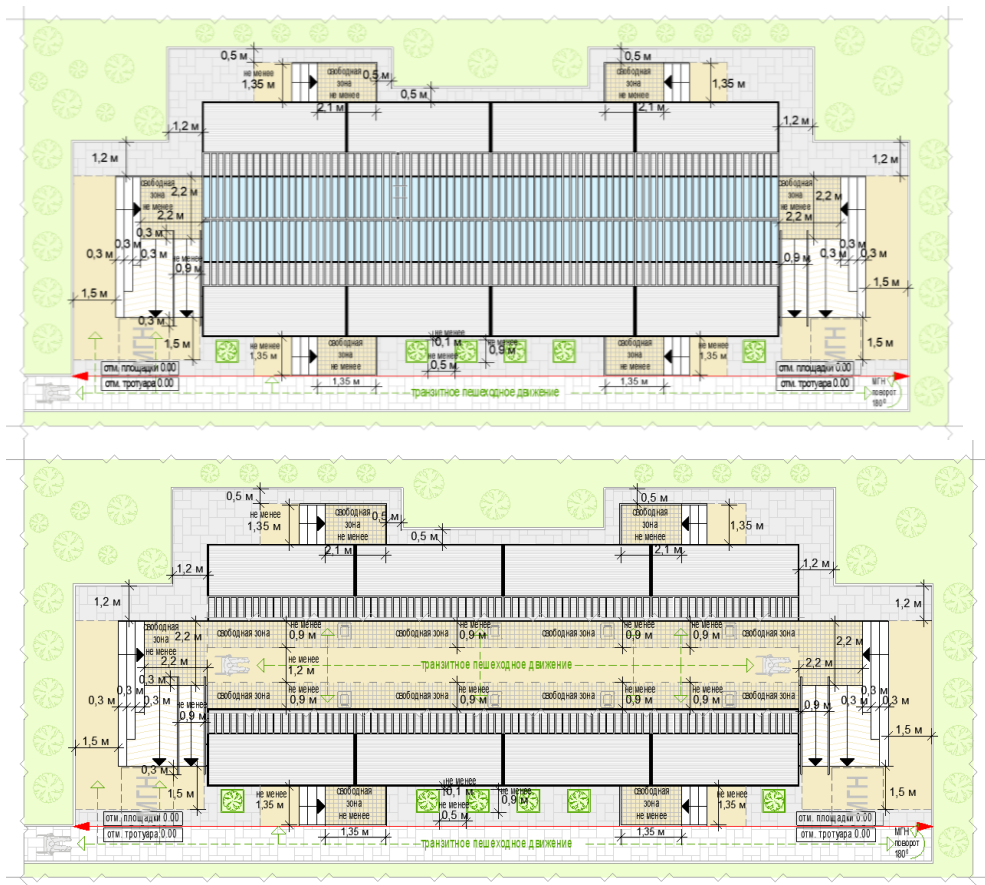
формула расчета площади места размещения нестационарного торгового объекта:

$$S_{\text{нто}} = D_{\text{нто}} \times \Pi_{\text{нто}}$$

где:

$S_{\text{нто}}$ - площадь места размещения нестационарного торгового объекта

D^m - длина места размещения нестационарного торгового объекта

Π^m - ширина места размещения нестационарного торгового объекта

$$D_{\text{нто}} = O^1 + D^1 + \Pi^1 + O^2$$

где:

O^1 - расстояние от левого края места размещения до стены крайнего павильона или коска (до входной площадки при ее наличии)

(без входной двери или прохода к двери - не менее 0,5 м,

без входной двери или прохода к двери с расположением вдоль тротуара (дорожки) - 0,0

м

с входной дверью или проходом к двери - не менее 1,2)

D^1 - сумма длин павильонов или киосков в ряду (по внешней границе наружной стены)

Π^1 - ширина прохода (проходов) между павильонами или киосками при наличии

(по внешней границе наружной стены)

O^2 - расстояние от левого края места размещения до стены крайнего павильона или коска

(до входной площадки при ее наличии)

(без входной двери или прохода к двери - не менее 0,5 м,

без входной двери или прохода к двери с расположением вдоль тротуара (дорожки) - 0,0

м

с входной дверью или проходом к двери - не менее 1,2)

$$\Pi_{\text{нто}} = O^3 + \Pi^1 + \Pi^2 + \Pi^2 + O^4$$

где:

O^3 - расстояние от края места размещения до стены павильона или коска

(до входной площадки при ее наличии)

(без входной двери или прохода к двери - не менее 0,5 м,

без входной двери или прохода к двери с расположением вдоль тротуара (дорожки) - 0,0

м

с входной дверью или проходом к двери - не менее 1,2)

Π^1 - ширина первого ряда павильонов или киосков (по внешней границе наружной стены)

Π^2 - ширина прохода между рядами павильонов или киосков

(по внешней границе наружной стены)

Π^2 - ширина второго ряда павильонов или киосков (по внешней границе наружной стены)

O^4 - расстояние от левого края места размещения до стены крайнего павильона или коска

(до входной площадки при ее наличии)

(без входной двери или прохода к двери - не менее 0,5 м,

без входной двери или прохода к двери с расположением вдоль тротуара (дорожки) - 0,0

м

с входной дверью или проходом к двери - не менее 1,2)

пример расчета для торговой галереи:

$$S_{\text{нто}} = D_{\text{нто}} (4,6 + 8,1 \times 5 + 1,4 + 4,6) \times \Pi_{\text{нто}} (1,4 + 3,0 \times 2 + 4,0 + 1,9) = 51,2 \times 13,3 = 680,96 = \mathbf{681} \text{ кв. м}$$

перечень объектов благоустройства и элементов благоустройства, необходимых для обслуживания покупателей (всех категорий населения) и обязательных при планировании, размещении и содержании торговой галереи на месте размещения нестационарного торгового объекта:







крыша







информационно-декоративная вывеска;



информационная доска;

-  площадка с твердым покрытием (или деревянный настил);
-  урна;
-  элементы, обеспечивающие доступность торговой галереи, в том числе для МГН;
-  объекты (средства) наружного освещения;
-  мобильное озеленение (вдоль внешних фасадов торговой галереи, располагаемых вдоль тротуаров);

перечень объектов благоустройства и элементов благоустройства на смежных территориях, необходимых для обслуживания покупателей (всех категорий населения) и обязательных при планировании, размещении и содержании торговой галереи:

-  пешеходная коммуникация, примыкающая к месту размещения нестационарного торгового объекта;
-  контейнерная площадка на расстоянии не более 800 м, общественный туалет на
-  расстоянии не более 900 м, а в случае, если место размещения нестационарного
-  торгового объекта расположено за пределами территорий ведения гражданами садоводства или огородничества для собственных нужд, индивидуальной застройки, блокированной застройки, жилых районов (кварталов), общественных территорий, территорий объектов придорожного (дорожного) сервиса, объектов общественного назначения площадка для загрузки и выгрузки товара, не менее чем одно место для стоянки инвалидов на расстоянии не более 100 м.

 **Павильон специализированного нестационарного торгового объекта для организации реализации продукции сельскохозяйственных товаропроизводителей (специализированный павильон):**

оснащенное торговым оборудованием строение, в котором не менее восьмидесяти процентов торговых мест от их общего количества, предназначено для осуществления продажи товаров сельскохозяйственными товаропроизводителями, в том числе осуществляющими деятельность на территории Московской области;

с не менее чем двумя помещениями, рассчитанными на не менее чем одно рабочее место продавца и хранение товарного запаса: с торговым залом (залами) с доступом покупателей внутрь (торговым залом может быть оранжерея для продажи продукции цветоводства, саженцев деревьев и кустарников) и помещением (группой помещений) для хранения товарного запаса;

с не менее чем двумя входами: входом для продавца (в помещения хранения товарного запаса (ширина дверного проема в свету не менее 0,9 м) и входом для покупателей (в торговый зал (ширина дверного проема в свету не менее 1,2 м));

помещение хранения товарного запаса не должно просматриваться из торгового зала (в большом специализированном павильоне должно быть отделено от торгового зала дверью) и в помещении хранения должна быть выделена зона загрузки, оперативного хранения (личные вещи продавцов, тару, иную упаковку, мусор, урны размещать в зоне видимости покупателей через оконные или витринные проемы, а также около специализированного павильона не допускается);

типы специализированных павильонов в зависимости от площади (в границах наружных стен): малый - 50 - 100 кв. м, большой - 100-150 кв. м;

минимальная высота помещений (от пола до потолка):

торгового зала - не менее 3,0 м (при площади торгового зала более 100 кв. м высота не менее 4,2 м);

иных помещений – не менее 2,7 м (в обособленных помещениях хранения допускается понижение высоты до 2,2 м);

минимальные габариты проходов для покупателей в торговом зале:

при круговом движении – не менее 1,5 м;

при тупиковом движении (периметральном размещении прилавков) – не менее 1,8 м;

инженерно-техническое обеспечение:

подключение к энергосети (внешнее и внутреннее освещение, отопление, торговое оборудование);

водоотведение ливневых стоков;

кондиционирование;

водоснабжение привозной водой, отопление электрическое;

демонстрация товара на улице не допускается;

площадка оперативной загрузки (площадка перед погрузочными воротами) для больших специализированных павильонов:

не менее 3,0 x 3,0 м (ворота только рулонные);

складирование тары, иной упаковки, мусора, контейнеров (бункеров) на площадке не допускается.

Рис. «Варианты внешнего вида специализированного павильона в зависимости от типов застройки»



ВИД 1

вариант вывески



1

вариант вывески



2

принципиальные схемы фасадных решений специализированного павильона:



главный фасад



фасад со служебным входом



торцевые фасады

принципиальная схема увеличения специализированного павильона:

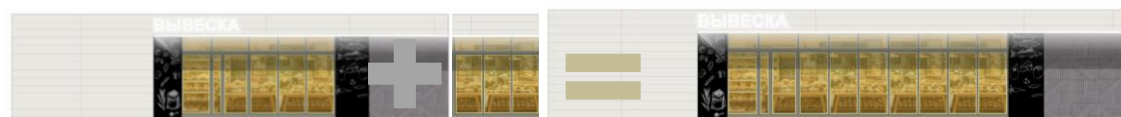

колористический вариант 1

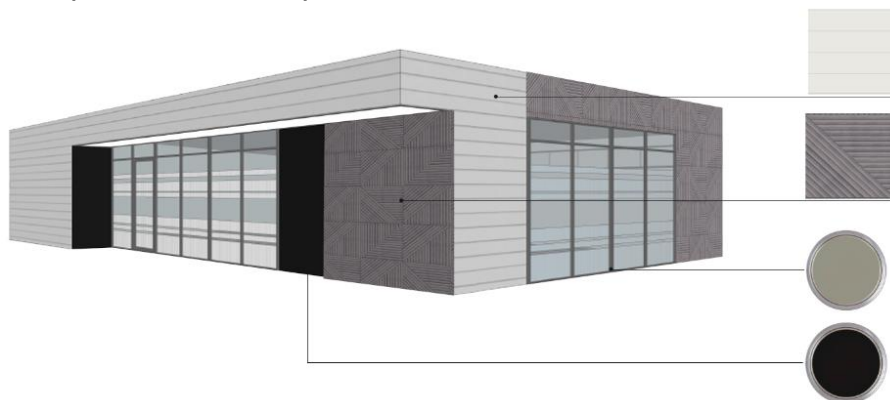

колористический вариант 2

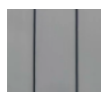
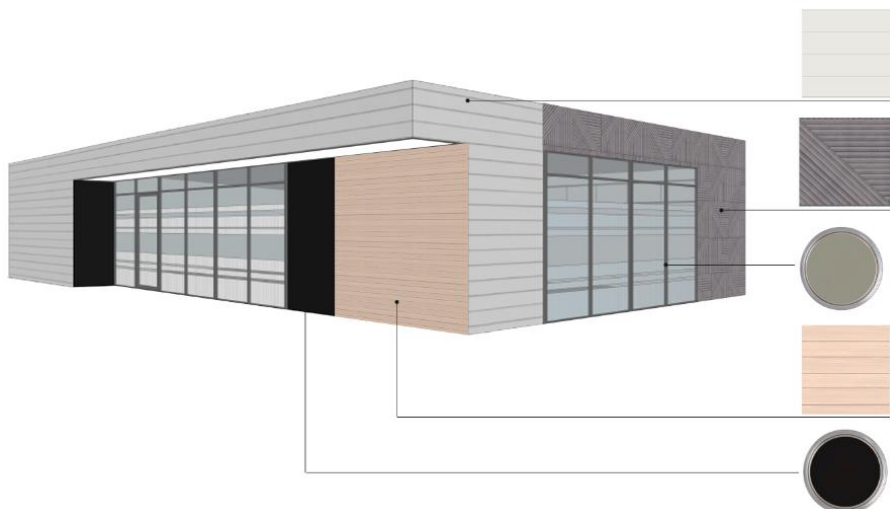

RAL7037

цинк-титановая или алюминиевая фальцевая кровля (клик-фальц), окраска в заводских условиях



фиброцементные панели текстурированные (аналог EQUITONE (linea) LT20)

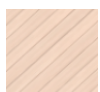

(вариант 2)

планки, лиственница с покрытием маслом OSMO № 702 (крепление стык в стык, без видимых креплений)



RAL7047

металлические ламели (крепление стык в стык, без нащельников и видимых креплений), ширина ламели 0,25-0,3 м, окраска в заводских условиях (матовая)



RAL7037

алюминиевый профиль, окраска в заводских условиях



графитовая черная полуматовая или матовая краска (моющаяся, стойкая к щеткам и агрессивным растворам)



ВИД 5.1

принципиальные схемы фасадных решений специализированного павильона:

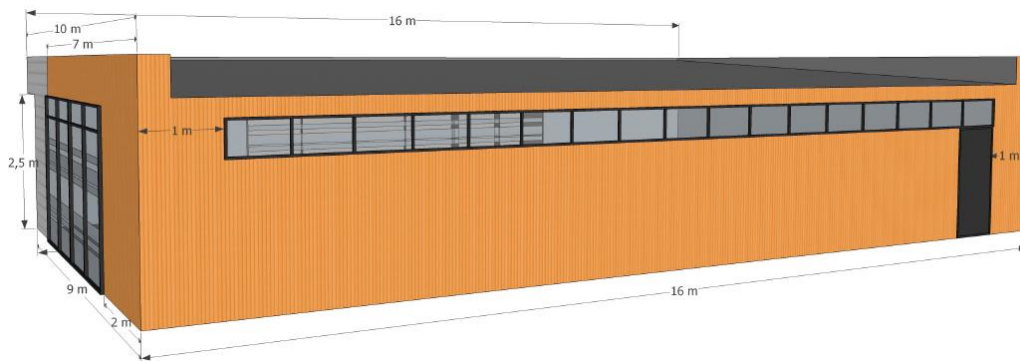
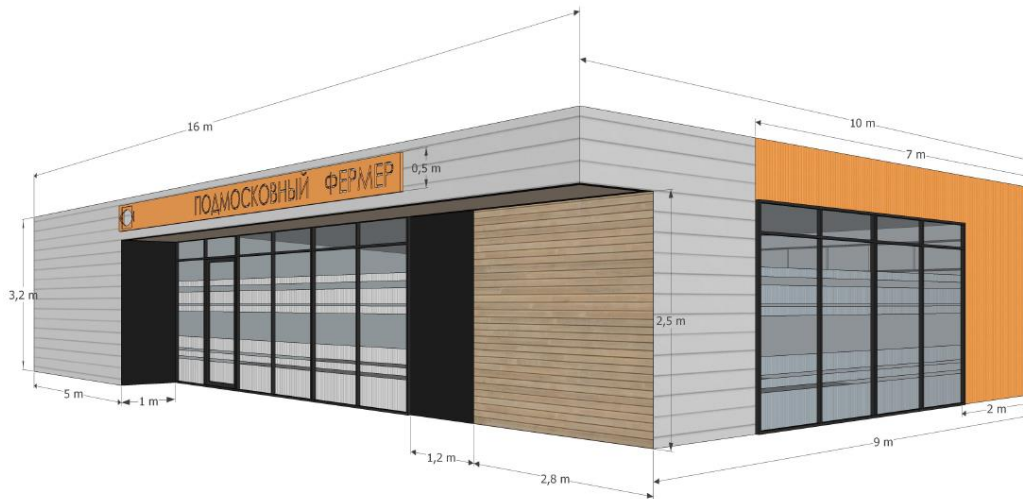

<p>RAL1034 сэндвич панель с вертикальной раскладкой, профиль-М, микроволна, покраска без ламинирования</p>	<p>планкин, листовница с покрытием маслом OSMO № 702 (крепление стык в стык, без видимых креплений)</p>	<p>RAL7047 сэндвич панель с горизонтальной раскладкой, профиль-V стандартный, шаг 200 мм, покраска без ламинирования</p>	<p>алюминиевый профиль, окраска черной краской в заводских условиях</p>	<p>графитовая черная полуматовая или матовая краска (моющаяся, стойкая к щеткам и агрессивным растворам)</p>
---	---	---	---	--

Рис. «Допустимые варианты габаритов элементов специализированного павильона при планировании установки»

схема допустимого изменения баланса фасадных поверхностей (главный фасад):



схема допустимого изменения баланса фасадных поверхностей (торцевой фасад):



схема с максимальными размерами:

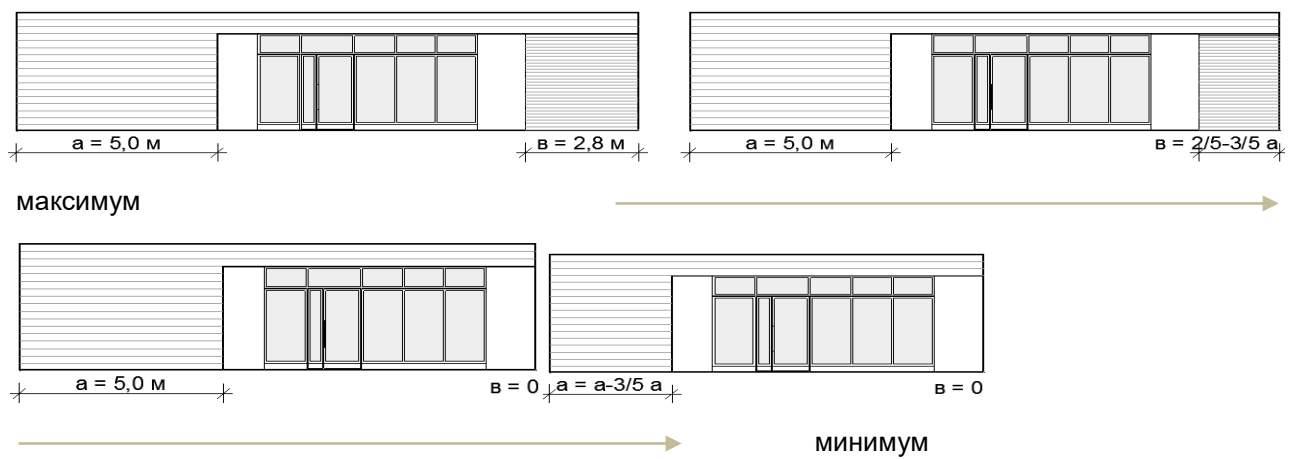

Рис. «Основные параметры места размещения нестационарного торгового объекта для специализированных павильонов»

схемы места размещения нестационарного торгового объекта при островном размещении специализированного павильона с тупиковым подходом (расположение вдоль тротуаров шириной до 2,0 м не допускается)

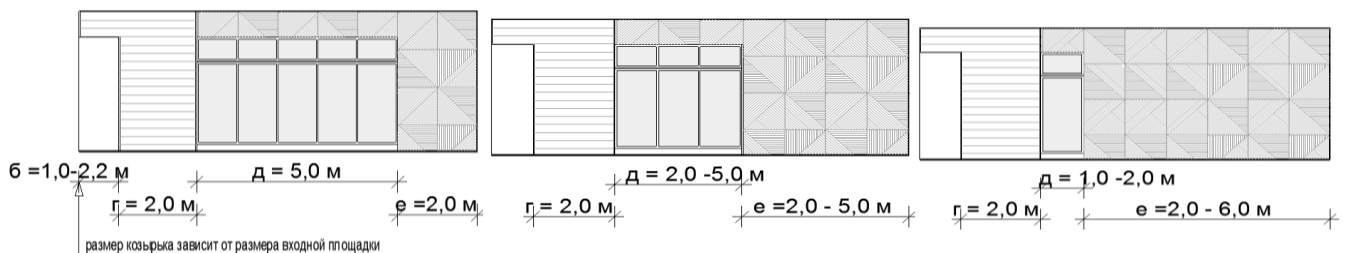
вдоль тротуара 2,0 м и более без площадки оперативной загрузки:

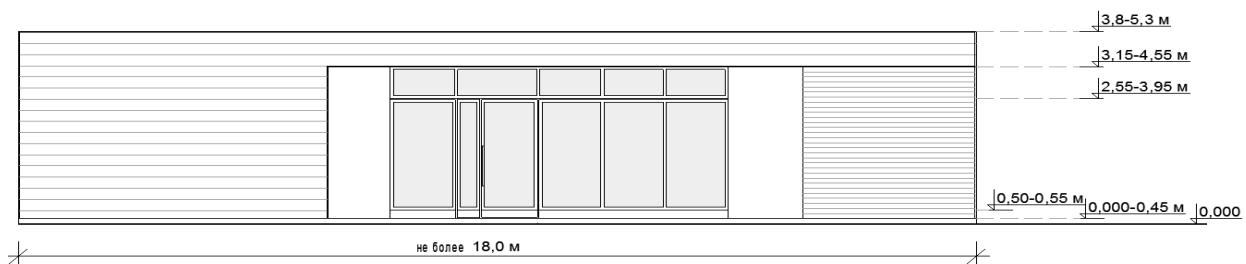
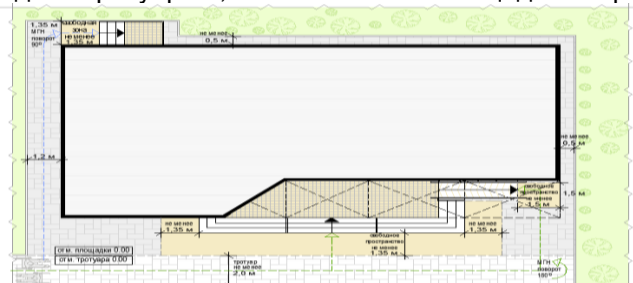

вдоль тротуара 2,0 м и более с площадкой оперативной загрузки:

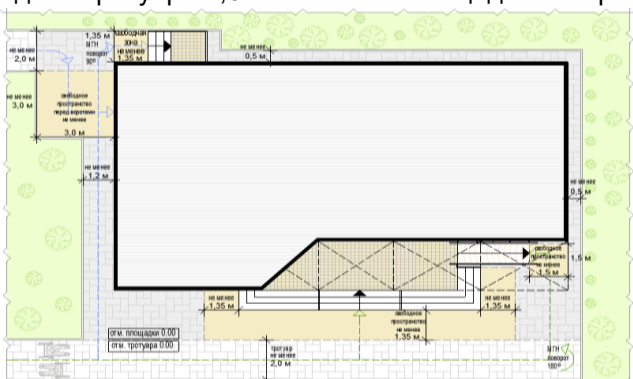

схемы места размещения нестационарного торгового объекта при размещении специализированного павильона на Т-образном перекрестке тротуаров (расположение вдоль тротуаров шириной до 2,0 м не допускается):

вдоль тротуара 2,0 м и более без площадки оперативной загрузки:

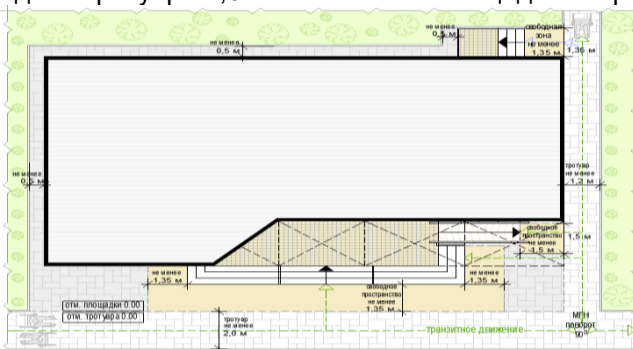

вдоль тротуара 2,0 м и более с площадкой оперативной загрузки:

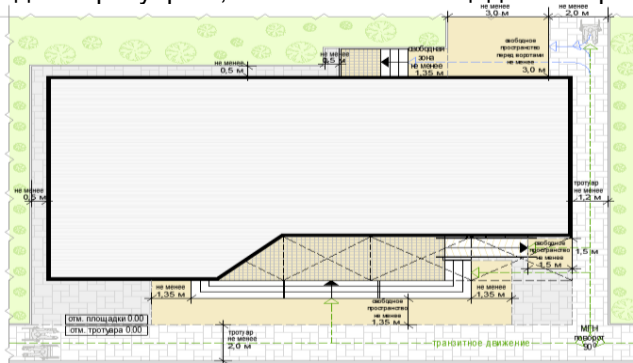

схемы места размещения нестационарного торгового объекта при размещении специализированного павильона на П-образном перекрестке тротуаров (расположение вдоль тротуаров шириной до 2,0 м не допускается):

вдоль тротуара 2,0 м и более без площадки вдоль тротуара 2,0 м и более с площадкой оперативной загрузки: оперативной загрузки:

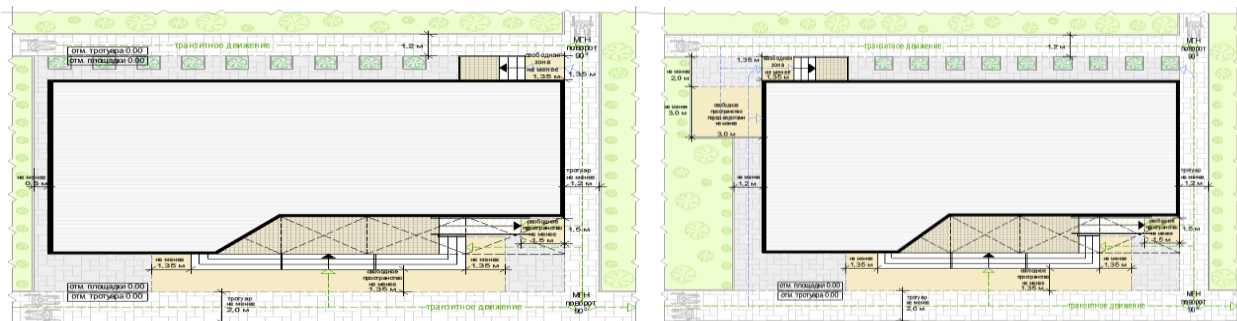

формула расчета площади места размещения нестационарного торгового объекта:

$$S_{\text{нто}} = D_{\text{нто}} \times \text{Ш}_{\text{нто}}$$

где:

$S_{\text{нто}}$ - площадь места размещения нестационарного торгового объекта

$D^{\text{м}}$ - длина места размещения нестационарного торгового объекта

$\text{Ш}^{\text{м}}$ - ширина места размещения нестационарного торгового объекта

$$D_{\text{нто}} = O^1 + D^1 + O^2$$

где:

O^1 - расстояние от левого края места размещения до стены специализированного павильона (до ступеней при входе)

(без входной двери или прохода к двери - не менее 0,5 м,

без входной двери или прохода к двери с расположением вдоль тротуара (дорожки) - 0,0 м

с входной дверью или проходом к двери - не менее 1,2)

D^1 - длина павильона (по внешней границе наружной стены)

O^2 - расстояние от правого края места размещения до стены специализированного павильона (до ступеней при входе)

(без входной двери или прохода к двери - не менее 0,5 м,

без входной двери или прохода к двери с расположением вдоль тротуара (дорожки) - 0,0 м

с входной дверью или проходом к двери - не менее 1,2)

$$\text{Ш}_{\text{нто}} = O^3 + \text{Ш}^1 + O^4$$

где:

O^3 - расстояние от края места размещения до стены специализированного павильона с входной группой

(равно ширине навеса над входной группой, но не менее 0,9 м)

Ш^1 - ширина павильона (по внешней границе наружной стены)

O^4 - расстояние от края места размещения до стены специализированного павильона (до ступеней при входе)

(без входной двери или прохода к двери - не менее 0,5 м,

без входной двери или прохода к двери с расположением вдоль тротуара (дорожки) - 0,0 м

с входной дверью или проходом к двери - не менее 1,2)

пример расчета для специализированного павильона с входной площадкой при островном размещении:

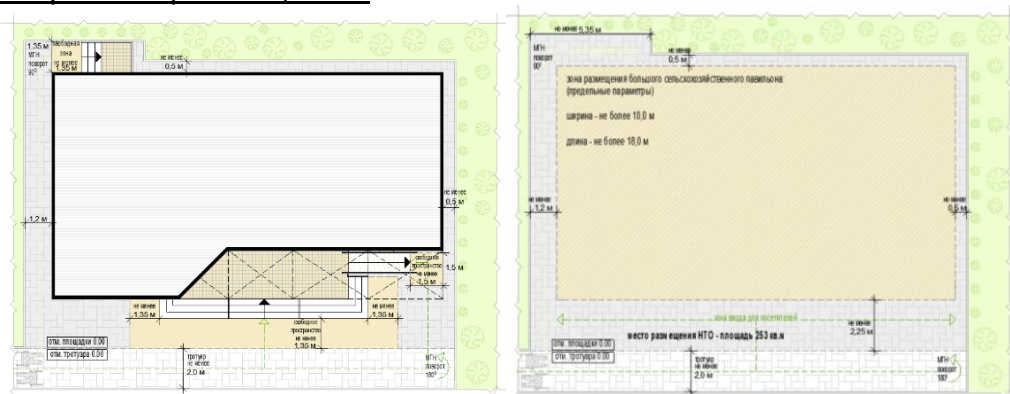

$S_{НТО} = D_{НТО} (1,2 + 10,0 + 0,5) \times Ш_{НТО} (2,25 + 18,0 + 1,35) = 11,7 \times 21,6 = 252,72 = \text{с округлением до целого числа } S_{НТО} = 253 \text{ кв. м}$

Рис. «Основные параметры благоустройства входной группы для посетителей»
схемы входной группы для посетителей при высоте входной площадки в одном уровне с землей (оптимальный, приоритетный вариант):



схема входной группы для посетителей при высоте входной площадки от уровня земли до 0,2 м:



схема входной группы для посетителей при высоте входной площадки от уровня земли 0,2-0,45 м:



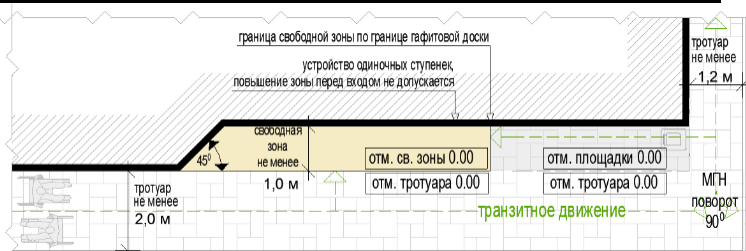



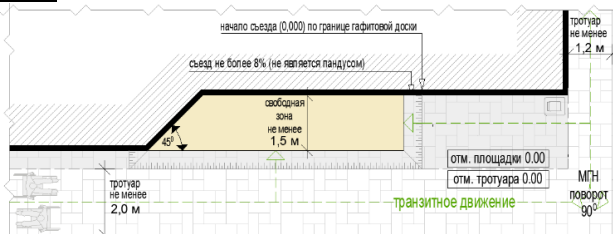



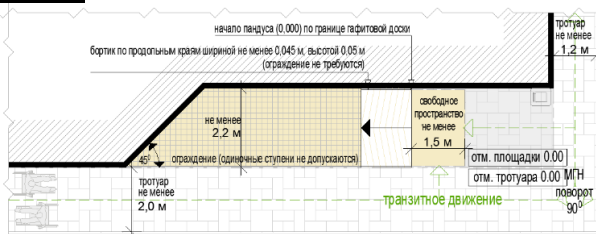
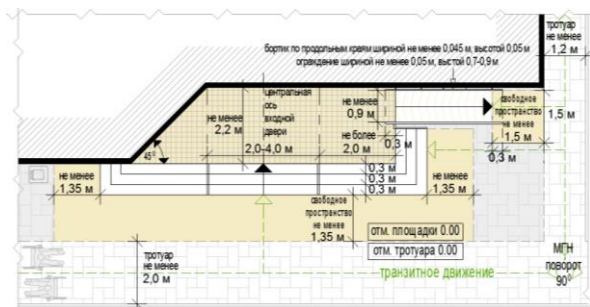



схема входной группы для посетителей при высоте входной площадки от уровня земли 0,45 м:



Перечень объектов благоустройства и элементов благоустройства, необходимых для обслуживания покупателей (всех категорий населения) и обязательных при планировании, размещении и содержании специализированного павильона на месте размещения нестационарного торгового объекта:

-  информационно-декоративная вывеска;
-  информационная доска;
-  площадка с твердым покрытием (или деревянный настил);
-  урна;
-  элементы, обеспечивающие доступность специализированного павильона, в том числе для МГН;
-  объекты (средства) наружного освещения;
-  мобильное озеленение (при «глухих» фасадах специализированного павильона протяженностью более 5,0 м, располагаемых вдоль тротуаров);

Перечень объектов благоустройства и элементов благоустройства на смежных территориях, необходимых для обслуживания покупателей (всех категорий населения) и обязательных при планировании, размещении и содержании специализированного павильона:

-  пешеходная коммуникация, примыкающая к месту размещения нестационарного торгового объекта;
-  контейнерная площадка, площадка для загрузки и выгрузки товара на расстоянии не
-  более 800 м, общественный туалет на расстоянии не более 900 м, а в случае, если
-  место размещения нестационарного торгового объекта расположено за пределами территорий ведения гражданами садоводства или огородничества для собственных нужд, индивидуальной застройки, блокированной застройки, жилых районов (кварталов), общественных территорий, территорий объектов придорожного (дорожного) сервиса, объектов общественного назначения площадка для загрузки и выгрузки товара, не менее чем 2 места для стоянки инвалидов (для малого специализированного павильона не менее чем одно место для стоянки) на расстоянии не более 100 м.



ПАЛАТКА:

без торгового зала (без доступа посетителей в строение);
с одним входом для продавца: ширина дверного проема в свету 0,9-1,2 м;
без поднятой входной площадки, лестницы, пандуса (вход непосредственно с
твердого покрытия площадки палатки);

с незастекленным проемом для реализации, демонстрации товара;

с одним внутренним пространством (помещением), рассчитанным на одно или
несколько рабочих мест продавцов и товарного запаса на один день торговли;

хранение товарного запаса:

выделенная, организованная зона, максимально визуально скрытая от проема для
реализации товара (личные вещи продавцов, тару, иную упаковку, мусор, урны
размещать в зоне видимости покупателей через проемы, а также около палатки не
допускается);

типы палаток:

жесткая (из строительных материалов);

мягкая (тканевая);

минимальная высота внутреннего пространства (помещения) - не менее 2,7 м;

максимальная высота палатки от уровня земли - 4,0 м;

инженерно-техническое обеспечение:

подключение к энергосети (внешнее и внутреннее освещение, торговое
оборудование);

размеры палатки-модуля:

минимальный габарит 2,0х2,0 м;

максимальный габарит квадратной 3,0х3,0 м, прямоугольной 3,0х4,0 (где 4,0 м
длина стороны с незастекленным проемом);

допустимо увеличением рабочего (внутреннего) пространства жесткой палатки
способом размещения палаток-модулей совместно в виде блока модулей (блоки модулей
мягкой палатки не допускаются):

минимальная длина блока модулей - не более 4,0 м (для модулей 2,0х2,0 м), не
более 9,0 м (для модулей 3,0х3,0 м), не более 12,0 м (для модулей 3,0х4,0 м);

максимальный ширина блока модулей - не более 4,0 м (для модулей 2,0х2,0 м),
не более 6,0 м (для модулей 3,0х3,0 м, 3х4 м);

максимальная общая площадь блока модулей - не более 16,0 м (для модулей
2,0х2,0 м), не более 54,0 м (для модулей 3,0х3,0 м); не более 72,0 м (для модулей 3,0х4,0
м);

демонстрация товара на улице не допускается;



ВИД 1

вариант колористики 1



облицовка



металлические ламели, рама (крепление без нащельников и видимых крепежей), ширина ламели 0,05-0,06 м, расстояние между ламелями 0,025-0,03 м, окраска в заводских условиях RAL7047 (матовая)

каркас и место для вывески



металлические стойки и ригели кубообразного сечения 0,05x0,05 м, окраска акриловой краской (каркас без заполнения сеткой, система крепления с внутренней стороны площадки»)

дверь, ставни



окраска в заводских условиях (матовая)

сетка на проем экспонирования бахчи



ЦПВС нержавеющая ромбовидная (крепление изнутри)

графитовая информационная доска



графитовая черная полуматовая или матовая краска (моющаяся, стойкая к щеткам и агрессивным растворам)

пол



деревянный настил (хвойные породы), окраска рекомендуется палубный лак или специальная краска для дерева RAL7037

вариант колористики 2



облицовка



планкин, лиственница с покрытием маслом OSMO № 702 (крепление

каркас и место для вывески



металлические стойки и ригели кубообразного сечения 0,05x0,05 м, окраска

ставни-жалюзи, дверь



металл, окраска в заводских условиях RAL7037 (матовая)

графитовая информационная доска



графитовая черная полуматовая или матовая краска (моющаяся,

пол



деревянный настил (хвойные породы), окраска рекомендуется палубный лак или

стык в стык, без видимых креплений) ширина 0,05-0,06 м, расстояние 0,025-0,03 м

акриловой краской RAL7037 (каркас без заполнения сеткой, система крепления с внутренней стороны площадки)

стойкая к щеткам и агрессивным растворам)

специальная краска для дерева RAL7037

сетка на проем экспонирования бахчи



ЦПВС нержавеющая ромбовидная (крепление изнутри)



ВИД 2

вариант колористики 1



облицовка

ставни-жалюзи, дверь

каркас и место для вывески

графитовая информационная доска

пол



RAL7037
RAL7047

металлические ламели, рама (крепление без нащельников и видимых крепежей), ширина ламели 0,05-0,06 м, расстояние между ламелями 0,025-0,03 м, окраска в заводских условиях (матовая)



RAL7047

окраска в заводских условиях RAL7037 (матовая)

сетка на проем экспонирования бахчи



ЦПВС нержавеющая ромбовидная (крепление изнутри)



RAL7037

металлические стойки и ригели кубообразного сечения 0,05x0,05 м, окраска акриловой краской (каркас без заполнения сеткой, система крепления с внутренней стороны площадки)



графитовая черная полуматовая или матовая краска (моющаяся, стойкая к щеткам и агрессивным растворам)



деревянный настил (хвойные породы), окраска палубный лак или специальная краска для дерева RAL7037

вариант колористики 2



облицовка



металлические ламели, рама (крепление без нащельников и видимых крепежей), ширина ламели 0,05-0,06 м, расстояние между ламелями 0,025-0,03 м, окраска в заводских условиях RAL7047 (матовая)

каркас и место для вывески



металлические стойки и ригели кубообразного сечения 0,05x0,05 м, окраска акриловой краской (каркас без заполнения сеткой, система крепления с внутренней стороны площадки)

дверь, ставни



окраска в заводских условиях RAL7047 (матовая)

сетка на проем экспонирования бахчи



ЦПВС нержавеющая ромбовидная (крепление изнутри)

графитовая информационная доска



графитовая черная полуматовая или матовая краска (моющаяся, стойкая к щеткам и агрессивным растворам)

пол



деревянный настил (хвойные породы), окраска рекомендуется палубный лак или специальная краска для дерева RAL7037



ВИД 3

вариант колористики 1



облицовка сезонной палатки



RAL7037
RAL7047

металлические ламели, рама (крепление без нащельников и видимых крепежей), ширина ламели 0,05-0,06 м, расстояние между ламелями 0,025-0,03 м, окраска в заводских условиях (матовая)

облицовка сезонной палатки



фиброцементные панели текстурированные (аналог EQUITONE (linea) LT90)

каркас и место для вывески



металлические стойки и ригели кубообразного сечения 0,05x0,05 м, окраска акриловой краской RAL7037 (каркас без заполнения сеткой, система крепления с внутренней стороны площадки)

графитовая информационная доска



графитовая черная полуматовая или матовая краска (моющаяся и стойкая к щеткам и агрессивным растворам)

пол



деревянный настил (хвойные породы), окраска рекомендуется палубный лак или специальная краска для дерева RAL7037



ВИД 4

возможные варианты расположения цветов мягкой палатки:

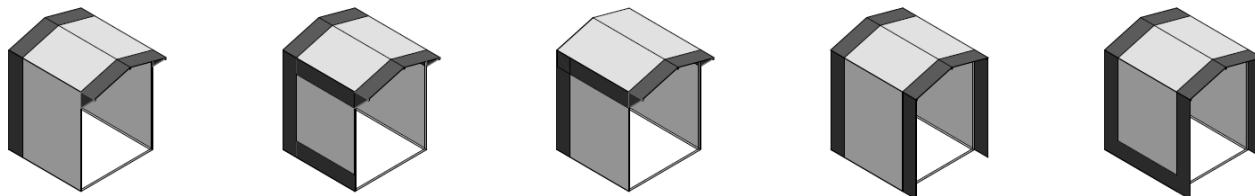

возможные варианты информационного оформления мягкой палатки:

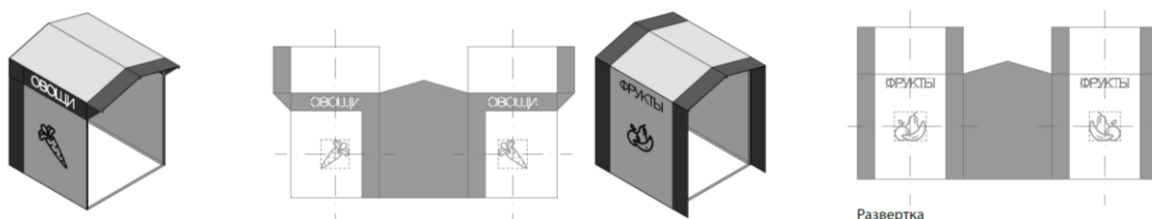

Возможные варианты колористического решения палатки: основные цвета (для фона принимается только 1 цвет):



цвета декора (для декора принимается только 1 цвет):



ВОЗМОЖНЫЕ ВАРИАНТЫ ИСПОЛЬЗОВАНИЯ ЦВЕТОВ:

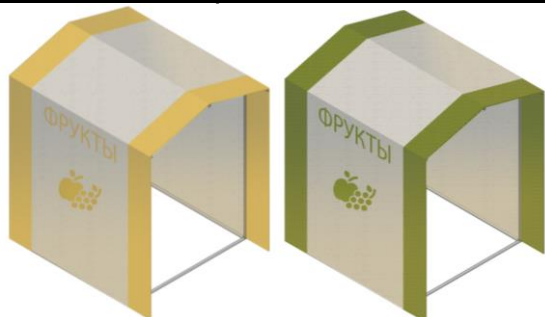

общие требования к средствам информации на ткани мягкой палатки:
 все информационно-декоративные элементы (декор) выполняются методом сублимационной печати на оборудовании производителя палаток;
 все информационно-декоративные элементы (декор) располагаются строго на центральной оси палатки;

все информационно-декоративные элементы (декор) выполняются в избранной цветовой гамме (один цвет, всего для мягкой палатки могут быть использованы не более 2-х цветов;

высота букв, используемых в декоре - 160 мм;

габариты декоративного элемента (логотипа) не должны превышать 600x600мм;

материал ткани мягкой палатки:

акрил (рекомендуется (дополнительно: со специальным тефлоновым покрытием и антигрибковой пропиткой);

полиэстер (допускается (дополнительно: с акриловым лаком и антигрибковой пропиткой);

материал каркаса мягкой палатки:

металл, композитные материалы (поверхность с декоративным слоем, устойчивым к атмосферным и механическим воздействиям, неоднократному мытью агрессивными растворами и щетками).

Рис. «Допустимые варианты габаритов элементов модулей жесткой палатки при планировании установки»

схема допустимых размеров палатки:



схема допустимых размеров палатки:



пример блока модулей палаток:

главный фасад и задний фасад (проем открыт)

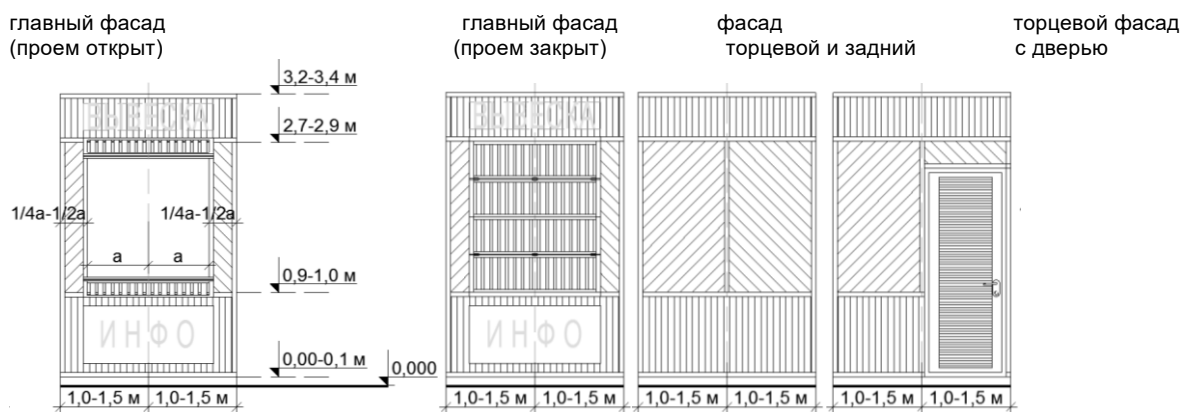
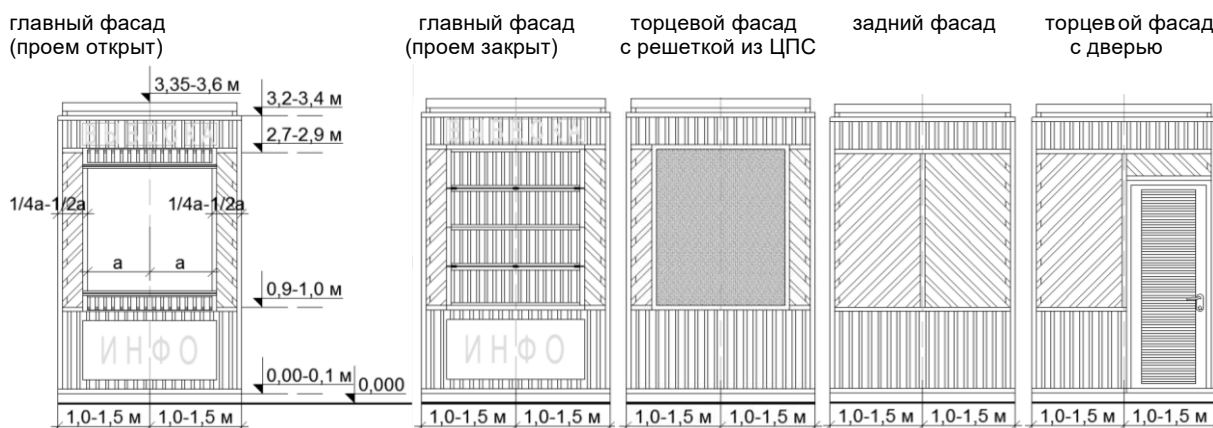
торцевой фасад с дверью

торцевой фасад без двери



Рис. «Основные параметры места размещения нестационарного торгового объекта для палаток»

схемы места размещения нестационарного торгового объекта при островном размещении модуля палатки:

модуль 2,0х2,0 м:

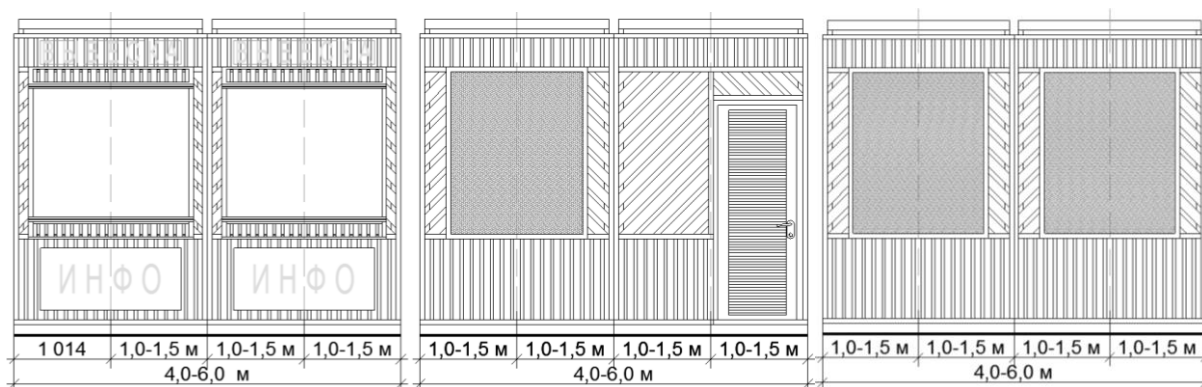
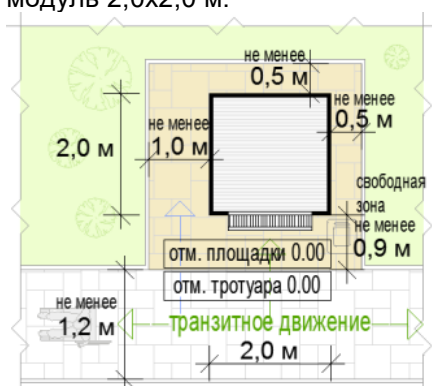

схемы места размещения нестационарного торгового объекта при размещении модуля палатки на Т-образном перекрестке тротуаров:

модуль 2,0х2,0 м:

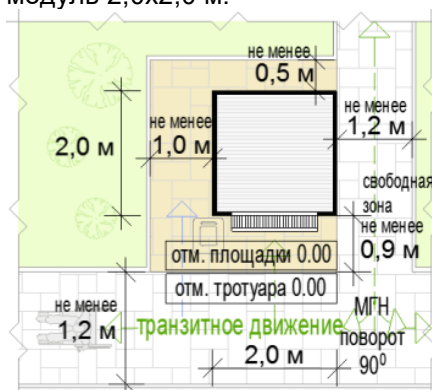

схемы места размещения нестационарного торгового объекта при размещении модуля палатки на П-образном перекрестке тротуаров:

одиночный модуль 2,0х2,0 м:

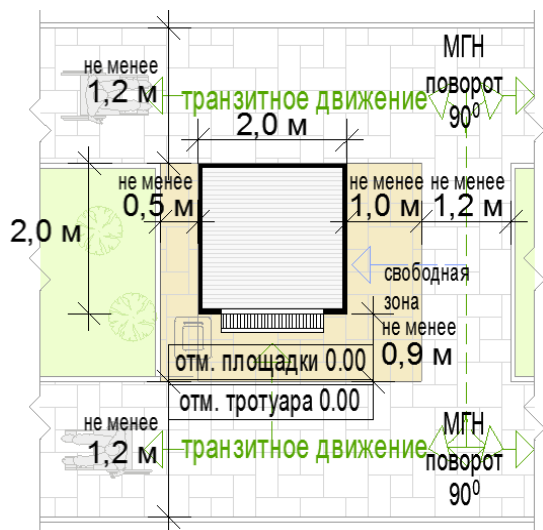

формула расчета площади места размещения нестационарного торгового объекта:

$$S_{\text{нто}} = D_{\text{нто}} \times Ш_{\text{нто}}$$

где:

$S_{\text{нто}}$ - площадь места размещения нестационарного торгового объекта

D^M - длина места размещения нестационарного торгового объекта

$Ш^M$ - ширина места размещения нестационарного торгового объекта

$$D_{\text{нто}} = O^1 + D^1 + O^2$$

где:

O^1 - расстояние от левого края места размещения до стены палатки

(без входной двери или прохода к двери - не менее 0,5 м,

без входной двери или прохода к двери с расположением вдоль тротуара (дорожки) - 0,0 м

с входной дверью или проходом к двери - не менее 1,0)

D^1 - длина палатки (по внешней границе наружной стены)

O^2 - расстояние от правого края места размещения до стены палатки

(без входной двери или прохода к двери - не менее 0,5 м,

без входной двери или прохода к двери с расположением вдоль тротуара (дорожки) - 0,0 м

с входной дверью или проходом к двери - не менее 1,0)

$$Ш_{\text{нто}} = O^3 + Ш^1 + O^4$$

где:

O^3 - расстояние от края места размещения до стены палатки с прилавком

(равно ширине навеса над прилавком, но не менее 0,9 м)

$Ш^1$ - ширина палатки (по внешней границе наружной стены)

O^4 - расстояние от края места размещения до стены палатки без прилавка

(без входной двери или прохода к двери - не менее 0,5 м,

без входной двери или прохода к двери с расположением вдоль тротуара (дорожки) - 0,0 м





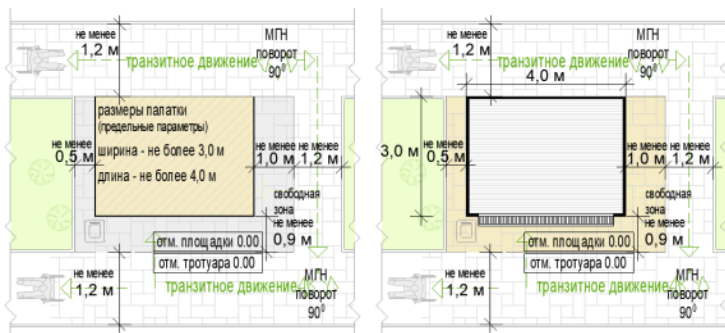

с входной дверью или проходом к двери - не менее 1,0)

пример расчета для палатки на П-образном перекрестке тротуаров:



$$S_{\text{нто}} = D_{\text{нто}} (0,5 + 4 + 1,0) \times Ш_{\text{нто}} (0,9 + 3 + 0,0) = 5,5 \times 3,9 = 21,45 = \text{с округлением до целого числа} \\ \mathbf{22 \text{ кв.м}}$$

Перечень объектов благоустройства и элементов благоустройства, необходимых для обслуживания покупателей (всех категорий населения) и обязательных при планировании, размещении и содержании палатки на месте размещения нестационарного торгового объекта:

-  информационно-декоративная вывеска;
-  информационная доска;
-  площадка с твердым покрытием (или деревянный настил);
-  урна;
-  элементы, обеспечивающие доступность палатки, в том числе для МГН;
-  объекты (средства) наружного освещения;
-  мобильное озеленение (при «глухих» фасадах палатки протяженностью более 5,0 м, располагаемых вдоль тротуаров);

Перечень объектов благоустройства и элементов благоустройства на смежных территориях, необходимых для обслуживания покупателей (всех категорий населения) и обязательных при планировании, размещении и содержании палатки:

-  пешеходная коммуникация, примыкающая к месту размещения нестационарного торгового объекта;
- контейнерная площадка на расстоянии не более 800 м, а в случае, если место размещения нестационарного торгового объекта расположено за пределами территорий ведения гражданами садоводства или огородничества для собственных нужд, индивидуальной застройки, блокированной застройки, жилых районов (кварталов), общественных территорий, территорий объектов придорожного (дорожного) сервиса, объектов общественного назначения не менее чем одно место для стоянки инвалидов на расстоянии не более 100 м.

ПУНКТ БЫСТРОГО ПИТАНИЯ С ПЛОЩАДКОЙ СЕЗОННОГО (ЛЕТНЕГО) КАФЕ

 Пункт быстрого питания с площадкой сезонного (летнего) кафе - комплекс из 2 временных строений (конструкций), состоящий из павильона (киоска) и оборудованной площадки сезонного (летнего) кафе

типы оборудованных площадок сезонных (летних) кафе:

- до 10 мест;
- 10-26 мест;
- 26-50 мест (размещение только с павильоном);

внешний вид временных сооружений (сооружений) пунктов быстрого питания с площадкой сезонного (летнего) кафе принимается в соответствии с внешним видом киосков (павильонов).

Рис. «Примеры допустимых вариантов габаритов площадок сезонных (летних) кафе» площадка сезонного (летнего) кафе до 10 мест с киоском без технологического настила, однорядное размещение:



площадка сезонного (летнего) кафе до 10 мест с киоском без технологического настила, двухрядное размещение:



площадка сезонного (летнего) кафе 10-26 мест с киоском и технологическим настилом, однорядное размещение:

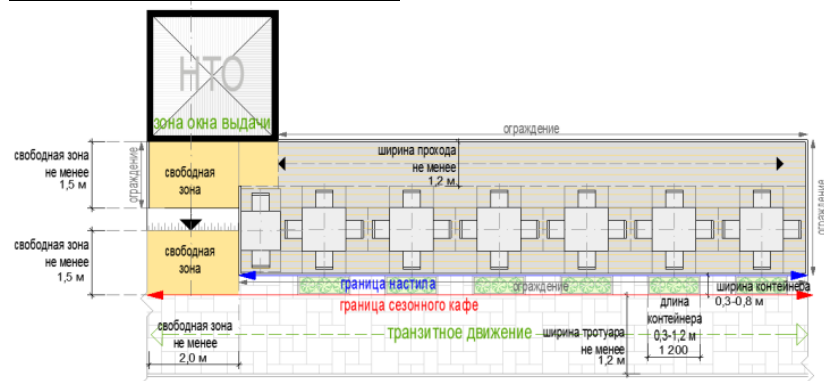

площадка сезонного (летнего) кафе 10-26 мест с павильоном и технологическим настилом, однорядное размещение:

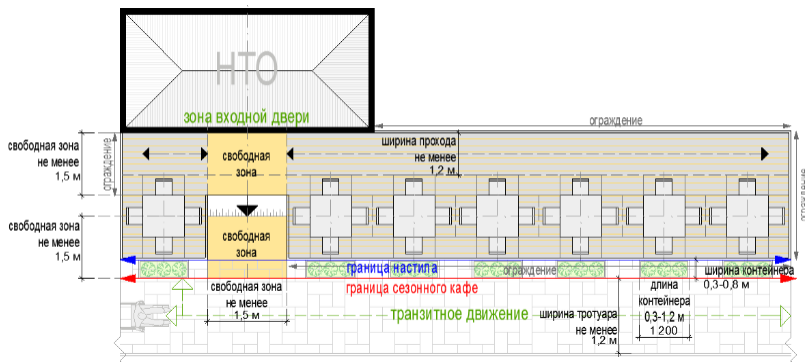

площадка сезонного (летнего) кафе 10-26 мест с киоском и технологическим настилом, двухрядное размещение:

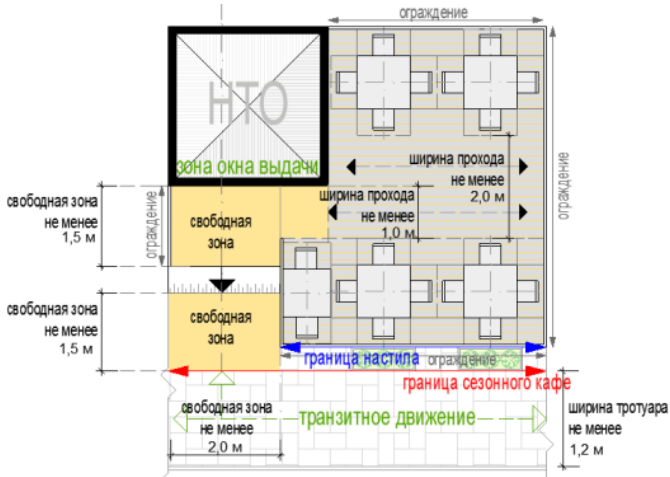

площадка сезонного (летнего) кафе 10-26 мест с павильоном и технологическим настилом, двухрядное размещение:

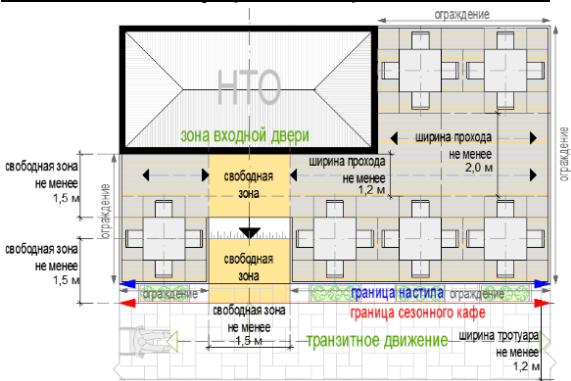

площадка сезонного (летнего) кафе 26-50 мест с павильоном или блоком модулей палаток и технологическим настилом, однорядное размещение:

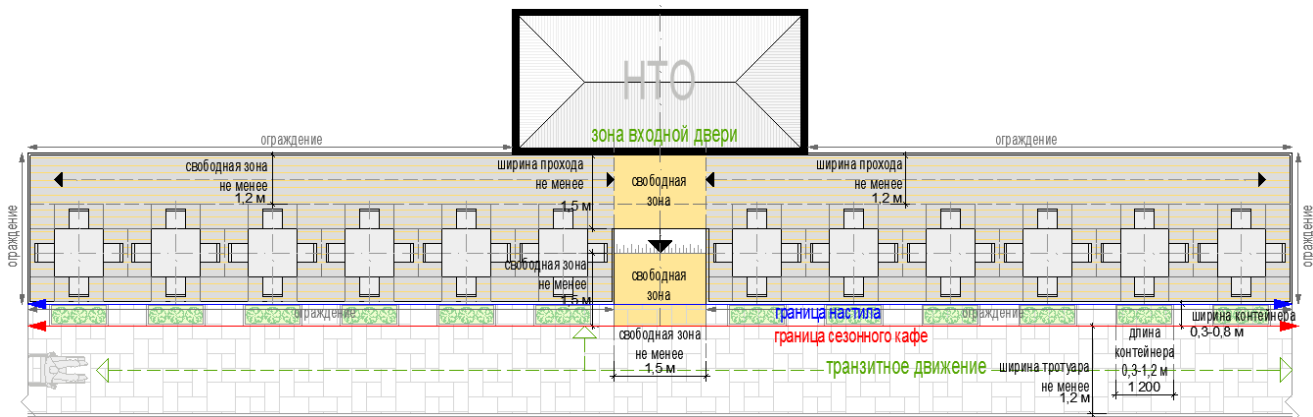

площадка сезонного (летнего) кафе 26-50 мест с павильоном или блоком модулей палаток и технологическим настилом, двухрядное размещение:

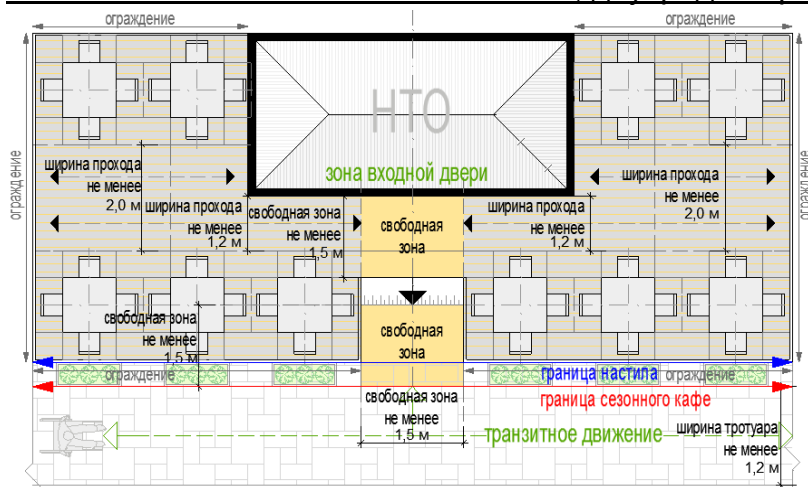

Варианты оборудованных площадок кафе в зависимости от вида устройств для защиты от дождя и солнечных лучей:

- открытая площадка;
- площадка с однокупольными зонтами;
- площадка с многокупольными зонтами;
- площадка с двухсторонней маркизой;
- площадка со сборно-разборной перголой;

Примечание: допускается совмещение устройств на одной площадке

Рис. «Основные типы допустимых устройств для защиты от дождя и солнечных лучей»



рис. «Примеры внешнего вида сезонных (летних) кафе»



Размещение пергол не допускается:
 вдоль фасадов исторических зданий;
 непосредственно между проезжей частью и фасадами зданий, строений, сооружений;

непосредственно между проезжей частью и ограждениями индивидуальной жилой застройки;

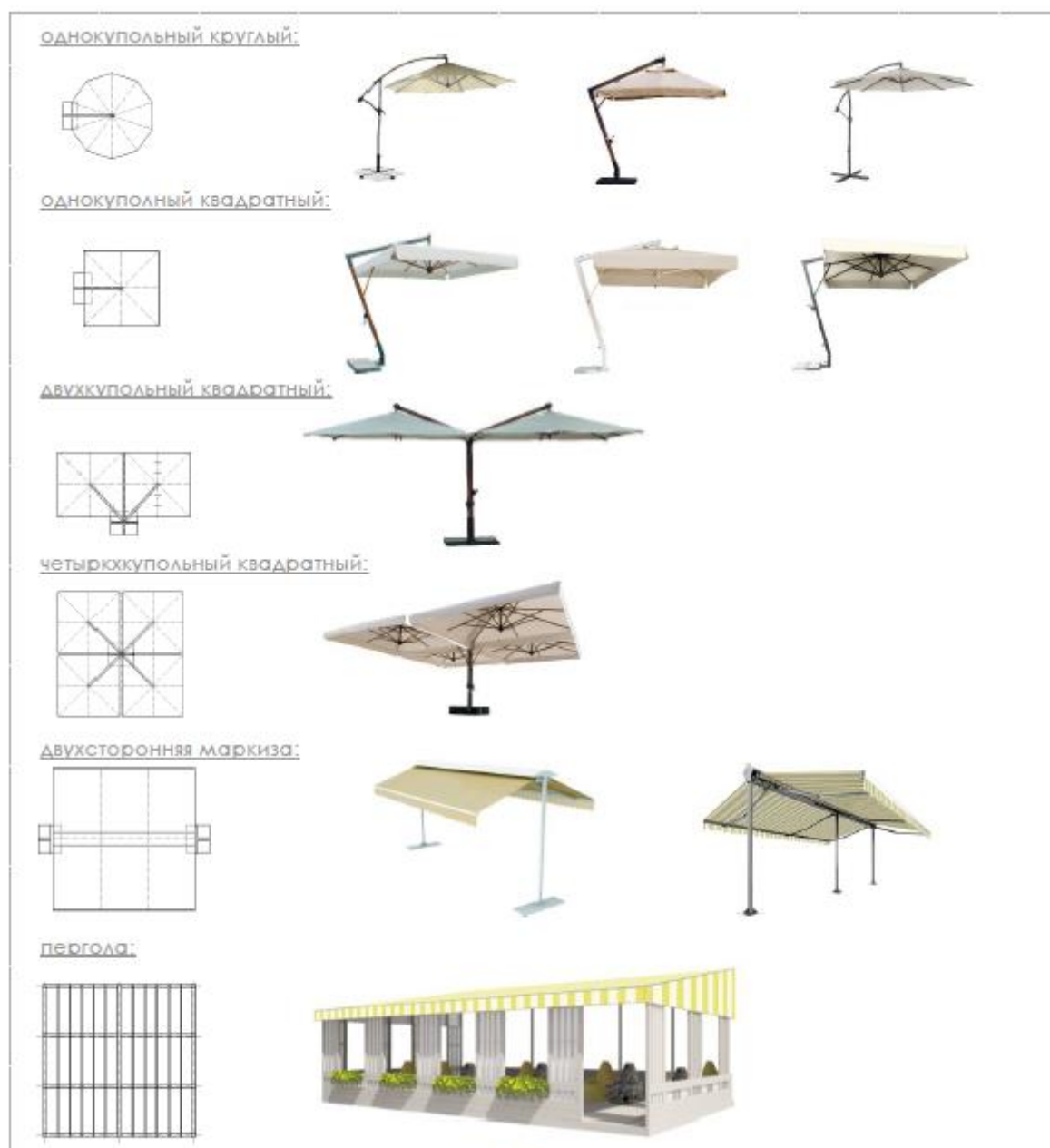
материал каркаса устраиваемых зонтов, пергол: металл, композитные материалы, дерево (поверхность с декоративным слоем, устойчивым к атмосферным и механическим воздействиям, неоднократному мытью агрессивными растворами и щетками);

материал натяжной мягкой (тканой) части для зонтов, пергол: акрил (рекомендуется (дополнительно: со специальным тефлоновым покрытием и антигрибковой пропиткой), полиэстер (допускается (дополнительно: с акриловым лаком и антигрибковой пропиткой)).

Рис. «Примеры допустимого внешнего вида тканей для зонтов, маркиз, пергол»



рис. «Примеры внешнего вида сезонных (летних) кафе»



Не допускается крепление натяжной части (маркиз) к фасадам, деревьям, кустарнику, ограждениям, опорам освещения, иным элементам, не являющимся специально установленными на технологическом настиле перголами;

покрытие площадки сезонного (летнего) кафе с количеством мест 10 и более - технологический настил, располагаемый:

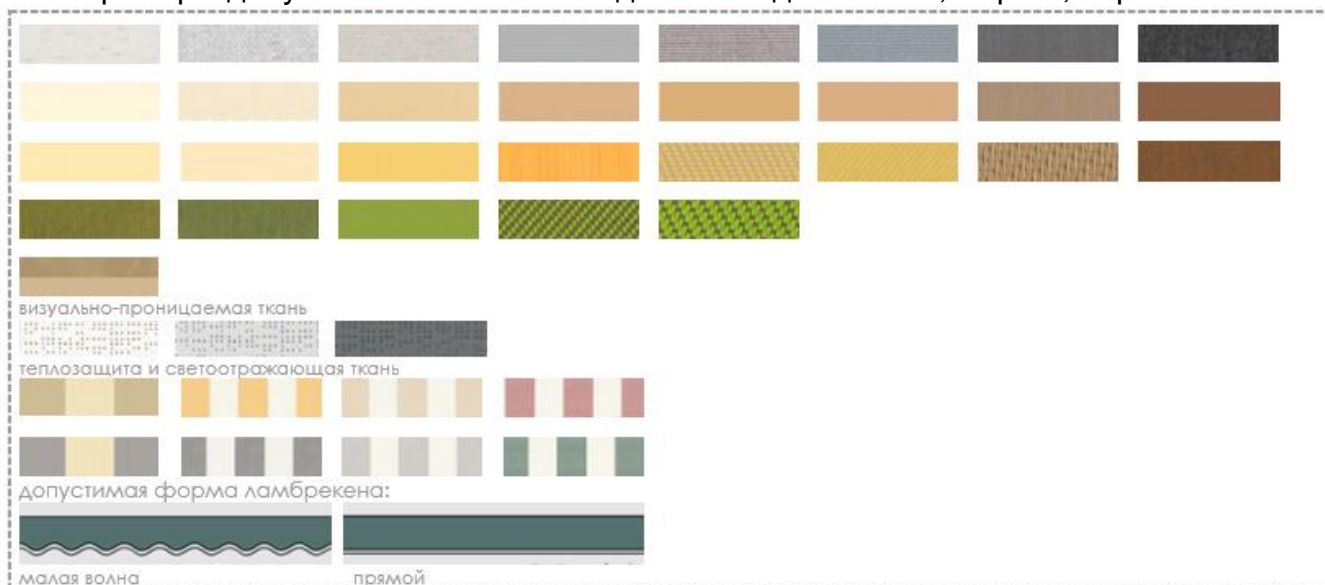
на твердых покрытиях;

на мягких покрытиях (грунтовых, травяных, щебеночных и т.п.), при условии доступа на технологический настил только с твердого покрытия;

покрытие площадки сезонного (летнего) кафе с количеством мест менее 10 - твердое покрытие или технологический настил;

Перечень оборудования, необходимого для обслуживания покупателей (всех категорий населения) и обязательных при планировании, размещении и содержании площадки сезонного (летнего) кафе:



информационно-декоративная вывеска;



информационная доска;



твердое покрытие или технологический настил;



визуально проницаемое периметральное низкое ограждение;



уличная мебель (столы, стулья и (или) кресла, и (или) диваны, и (или) лавки);



универсальная урна;



объекты (средства) наружного освещения;





элементы, обеспечивающие доступность киоска, в том числе для МГН;



мобильное озеленение;

общественный туалет.

Перечень оборудования для обслуживания покупателей (всех категорий населения) при планировании, размещении и содержании площадки сезонного (летнего) кафе для повышения комфортности:



устройства для защиты от дождя и солнечных лучей;



обогревательные приборы, торгово-технологическое оборудование, мангал (не обязательно) при условии соблюдения требований пожарной безопасности.

**Рис. «Основные параметры расстановки мебели на площадках сезонных (летних) кафе»
размещение столов и стульев:**

двухместное размещение: четырехместное размещение: шестиместное размещение:

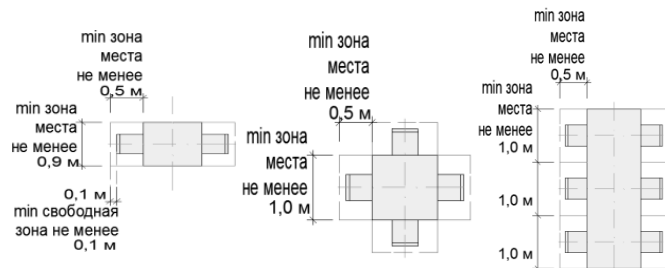

взаиморасположение мебели и проходы:

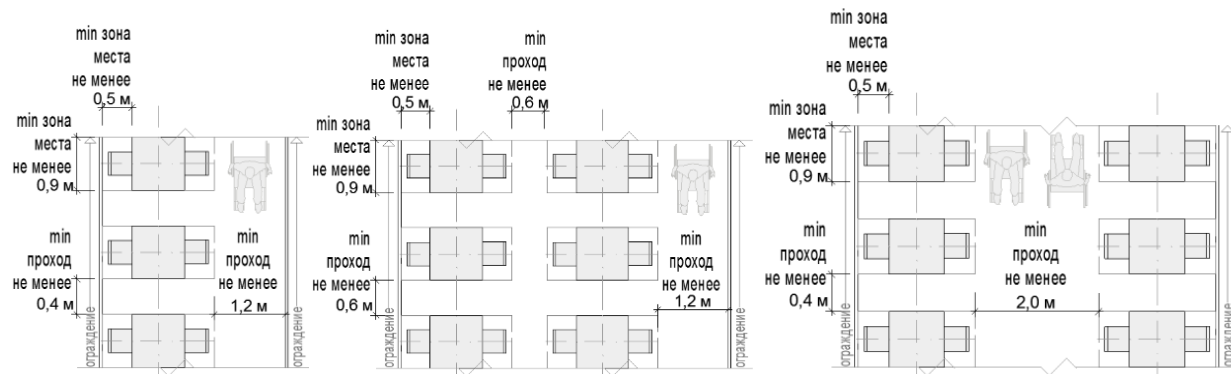

примеры допустимого внешнего вида столов и стульев (монохромный вариант):



примеры допустимого внешнего вида столов и стульев (цветной вариант):



Активация Wind
Чтобы активировать 1

размещение столов и кресел:

двухместное размещение: четырехместное размещение: шестиместное размещение:

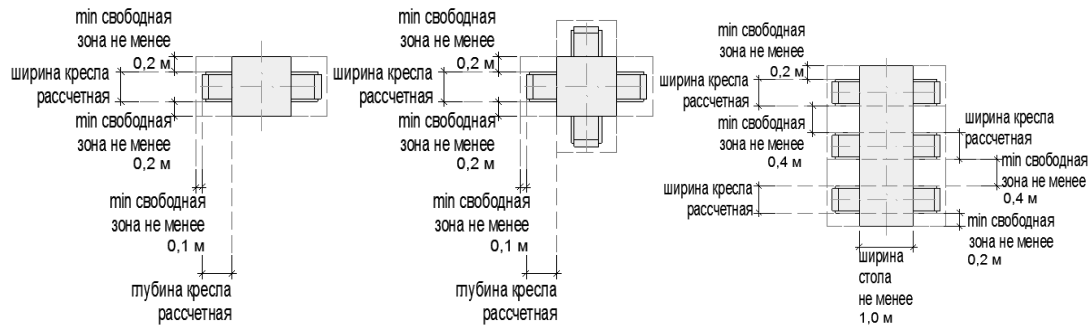

взаиморасположение мебели и проходы:

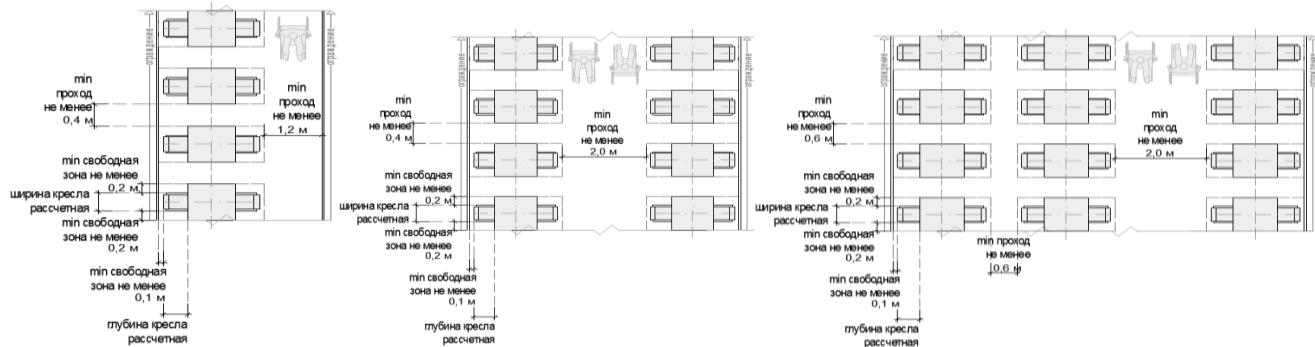

примеры допустимого внешнего вида столов и кресел (монохромный вариант):



примеры допустимого внешнего вида столов и кресел (цветной вариант):



размещение столов и диванов (кресел диванного типа, диванных модулей, уголков и т.п.):

двухместное размещение: четырехместное размещение: шестиместное размещение:

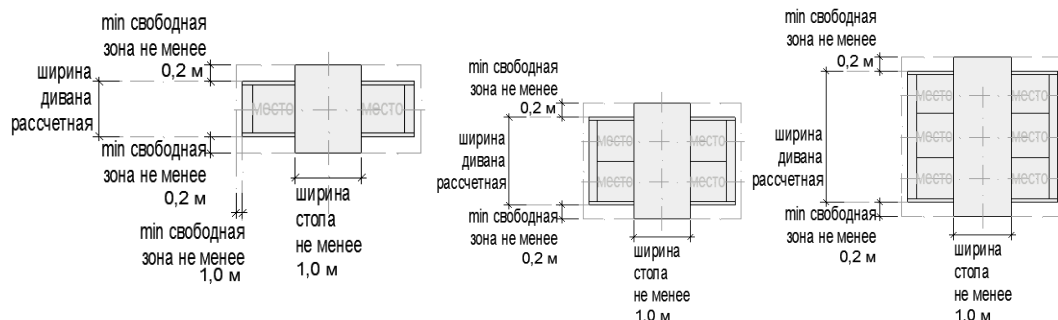

взаиморасположение мебели и проходы:

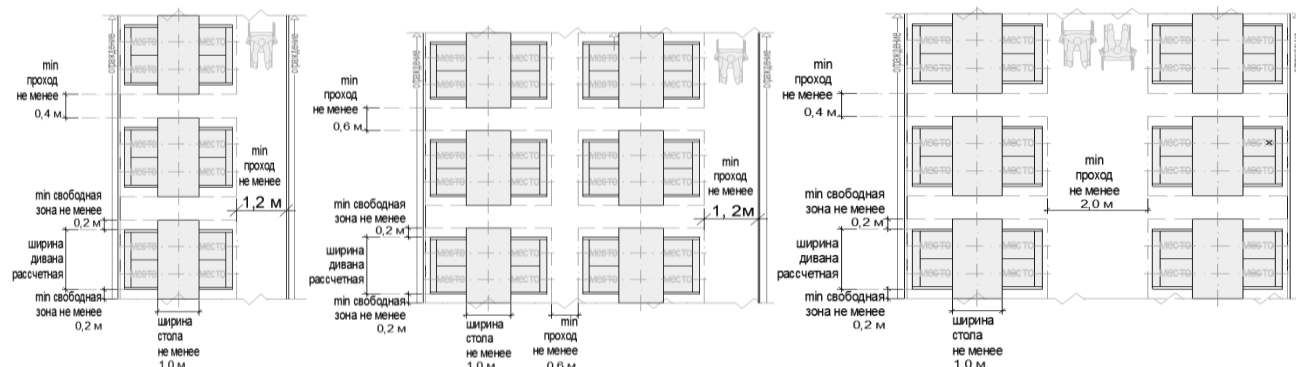

формула расчета площади места размещения нестационарного торгового объекта:

$$S_{\text{нто}} = S^1 + S^2$$

где:

$S_{\text{нто}}$ - площадь места размещения нестационарного торгового объекта

S^1 - площадь места размещения нестационарного торгового объекта (рассчитывается по формуле павильона или киоска)

S^2 - площадь площадки сезонного (летнего) кафе



ОБЪЕКТ РЕАЛИЗАЦИИ СЕЛЬСКОХОЗЯЙСТВЕННЫХ И ДЕКОРАТИВНЫХ КУСТОВ И РАСТЕНИЙ

Объект реализации сельскохозяйственных и декоративных кустов и растений - комплекс временных строений (конструкций), состоящий из павильона (специализированного павильона, киоска) и оборудованной площадки экспонирования растений.

Типы оборудованных садовых центров:

малый - площадка для экспонирования растений до 300 кв. м с продажей деревьев, кустарников, растений за исключением взрослых, полностью сформированных деревьев, высота которых превышает 2 метра, сопутствующих товаров;

большой - площадка для экспонирования растений 300 - 800 кв. м с продажей деревьев, кустарников, растений, сопутствующих товаров.

Рис. «Типы оборудованных садовых центров»

малый садовый центр:

большой садовый центр:



Состав площадок объекта реализации сельскохозяйственных и декоративных кустов и растений:

- административная площадка с нестационарным строением (сооружением);
- экспозиционная площадка;
- декоративная площадка;

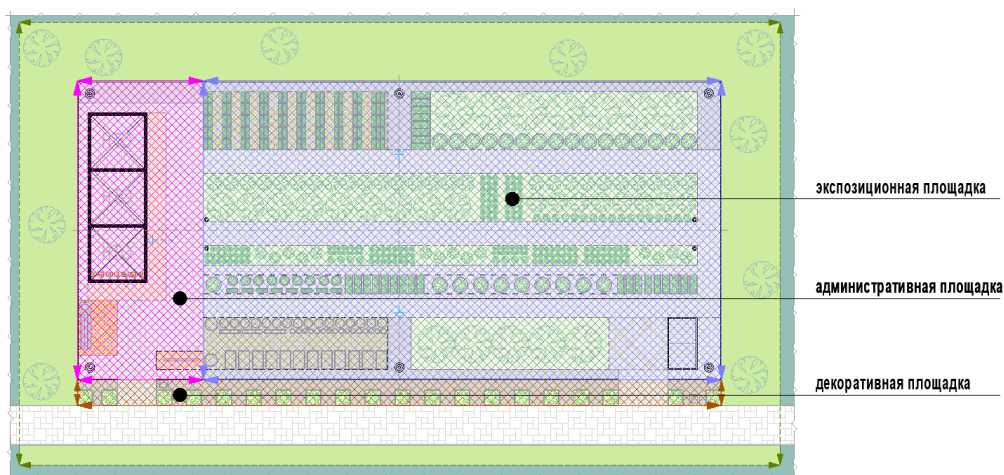

Состав экспозиционной площадки:

- прикопочная площадка (площадки) - экспонирование растений путем временного хранения в грунте без контейнеров;
- площадка (площадки) растений в контейнерах - экспонирование растений путем временного хранения в контейнерах;
- площадка (площадки) сопутствующих товаров;
- путь (пути) движения пешеходов (главный (не менее 2,0 м), второстепенные (не менее 1,2 м);
- технический проход (0,5 – 1,0 м);
- система наружного освещения;
- хозяйственная площадка с местом оперативного сбора мусора для переноса к контейнерной площадке, элементы инженерной инфраструктуры для организации полива, нестационарный общественный туалет (при его отсутствии на расстоянии более 100 м).

Рис. «Примеры экспозиционной площадки»

пример экспозиционной площадки (для малого павильона):

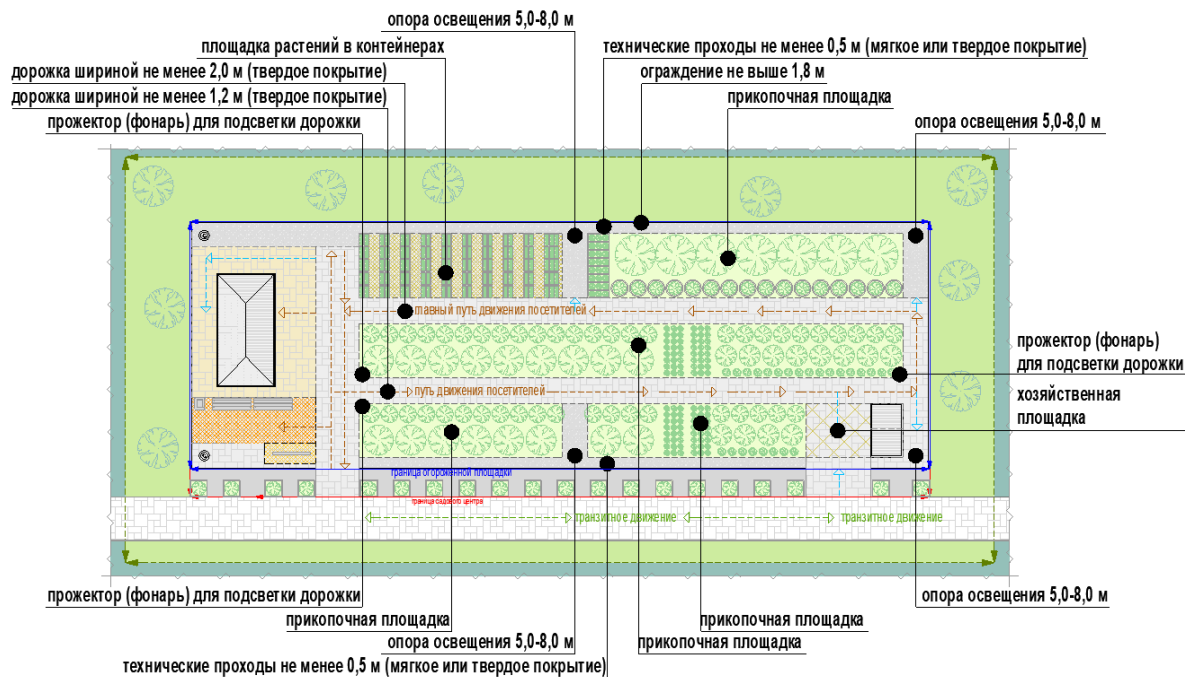

пример экспозиционной площадки (для сельскохозяйственного павильона):

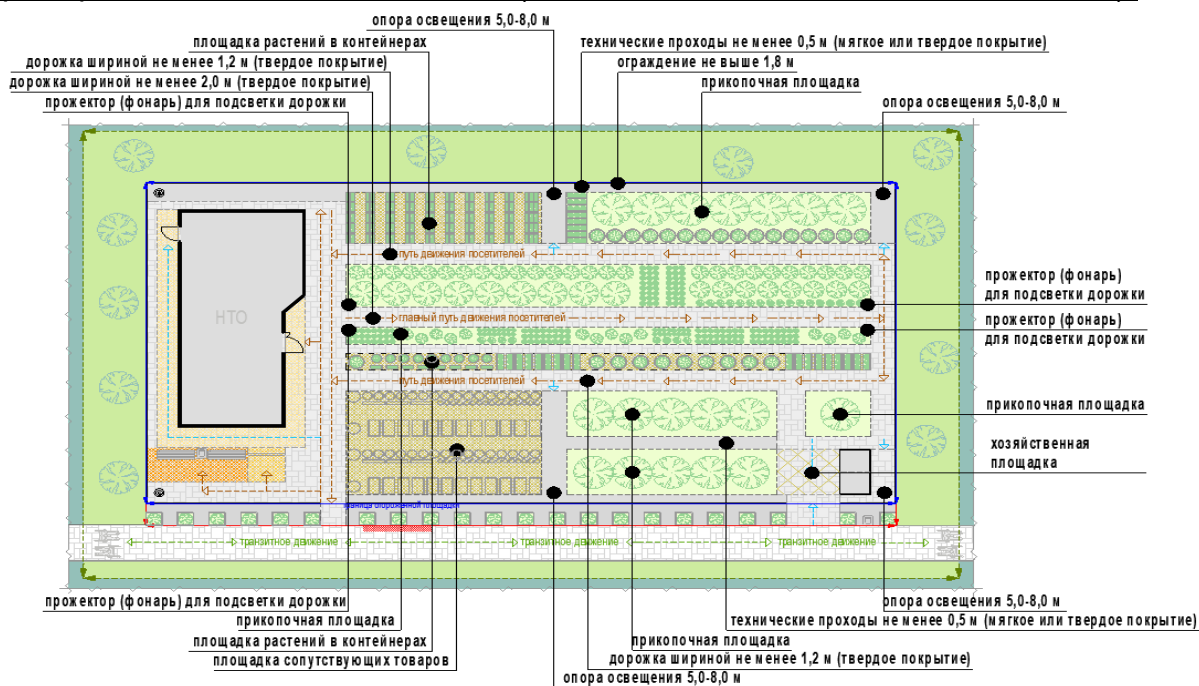

Покрывтия площадок и дорожек объекта реализации сельскохозяйственных и декоративных кустов и растений:

прикопачная площадка - мягкое (грунтовое);

площадка растений в контейнерах - твёрдое покрытие и (или) резиновое (синтетическое), и (или) деревянный настил;

площадка сопутствующего инвентаря - твёрдое покрытие и (или) деревянный настил;

административная площадка - твёрдое покрытие и (или) деревянный настил;

технические проходы - твердое покрытие и (или) отсев, резиновое (синтетическое), и (или) деревянный настил;

пути пешеходного движения, хозяйственная площадка, площадка для посетителей - твердое покрытие и (или) деревянный настил;

Рис. «Основные параметры и подсчет места размещения нестационарного торгового объекта для объекта реализации сельскохозяйственных и декоративных кустов и растений»

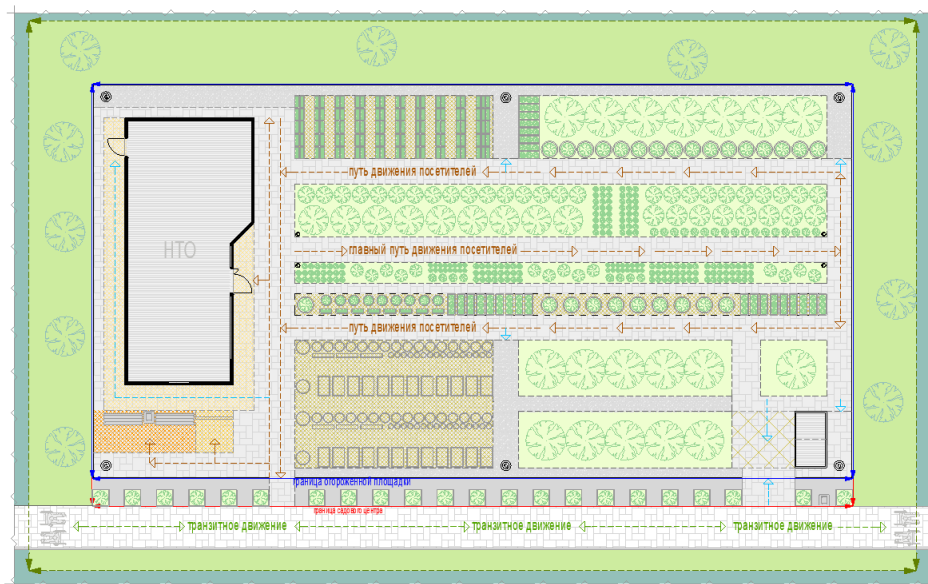

формула расчета площади места размещения нестационарного торгового объекта:

$$S_{\text{НТО}} = S^1 + S^2 + S^3$$

где:

$S_{\text{НТО}}$ - площадь места размещения нестационарного торгового объекта

S^1 - площадь административной площадки (рассчитывается по формуле павильона или киоска + не менее 5 кв.м)

S^2 - площадь экспозиционной площадки;

S^3 - площадь декоративной площадки;

$$S^3 = D^2 \times \text{Ш}^3$$

где:

D^2 - сумма ширины административной площадки и длины экспозиционной площадки

Ш^3 - не менее 1, 0 м.

Перечень оборудования, необходимого для обслуживания покупателей (всех категорий населения) и обязательных при планировании, размещении и содержании объекта реализации сельскохозяйственных и декоративных кустов и растений:







 информационно-декоративная вывеска;

 информационная доска;

 твердое покрытие или технологический настил;

 визуальное проницаемое периметральное ограждение высотой не более 1,8 м;

 площадка для посетителей с не менее чем 1 лавочкой, урной;

-  информационный стенд со схемой экспозиционной площадки;
-  универсальные урны (не менее 2: при входе на объект, на экспозиционной площадке);
-  объекты (средства) наружного освещения (опоры высотой 5,0 – 8,0 м по периметру объекта на расстоянии не более 12,0 м между опорами, вдоль путей движения пешеходов (прожекторы или столбики);
-  элементы, обеспечивающие доступность объекта, в том числе для МГН;
-  элементы озеленения;
-  мобильная туалетная кабина;



4. Требования к внешнему виду элементов благоустройства, размещаемых совместно с нестационарными строениями, сооружениями.

Средства размещения информации на нестационарном строении, сооружении:

- вывески;
- информационные доски;
- элементы, составляющие вывески:
- информационное поле (ИП) в виде отдельных букв, крепящихся без фоновое основания непосредственно на фасад;
- декоративно-художественные элементы (ДЭ);
- виды информационных досок, допускаемых к размещению на НТО:
- доска, содержащая информацию о зарегистрированном (юридическом) наименовании предприятия, организационно – правовой форме, о режиме работы предприятия;



меню;
доска для ежедневной информации (грифельная доска).

Рис. «Основные параметры средств размещения информации»

элементы вывесок киосков и павильонов располагаются в виде отдельных элементов без фона:

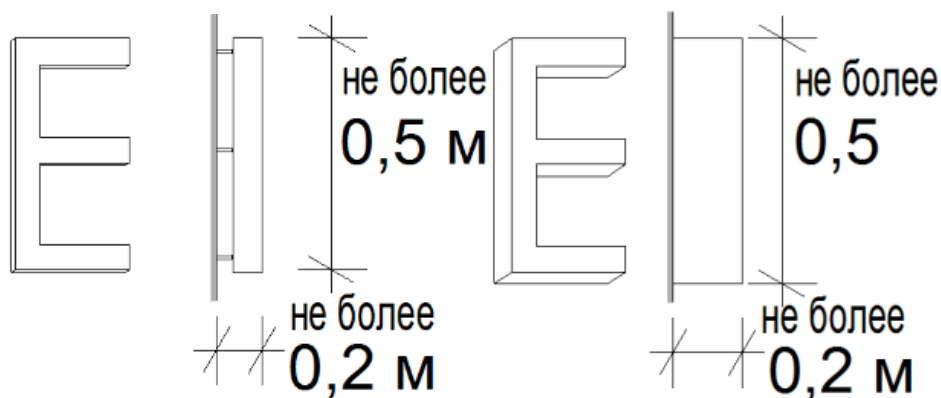

объемные буквы на дистанционных держателях

объемные буквы на скрытых держателях

схемы допустимого расположения средств размещения информации для киоска (павильона):

главный фасад: фасад со служебным входом:

торцевые фасады:

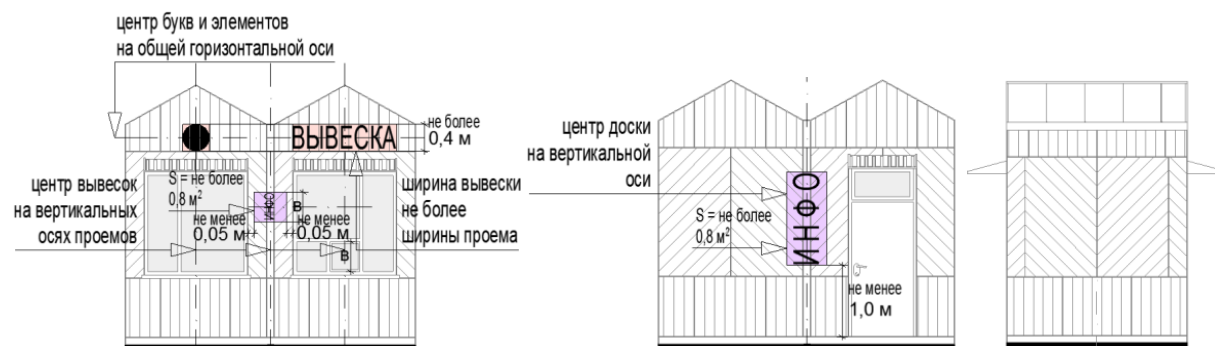

схемы допустимого расположения средств размещения информации для киоска (павильона):

главный фасад: фасад со служебным входом:

торцевые фасады:

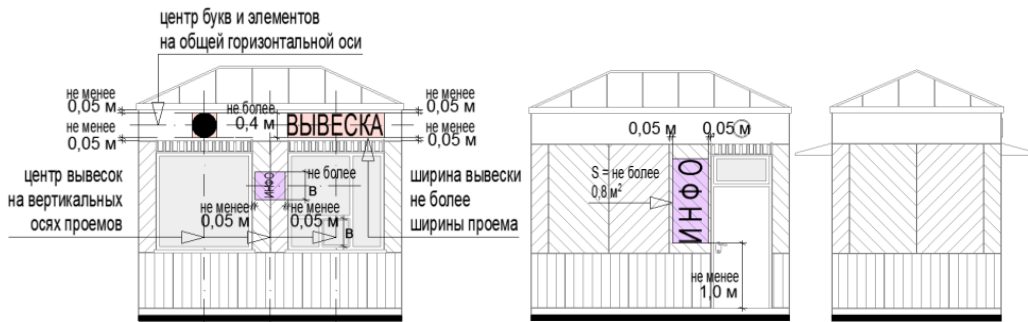

главный фасад: фасад со служебным входом: торцевые фасады:

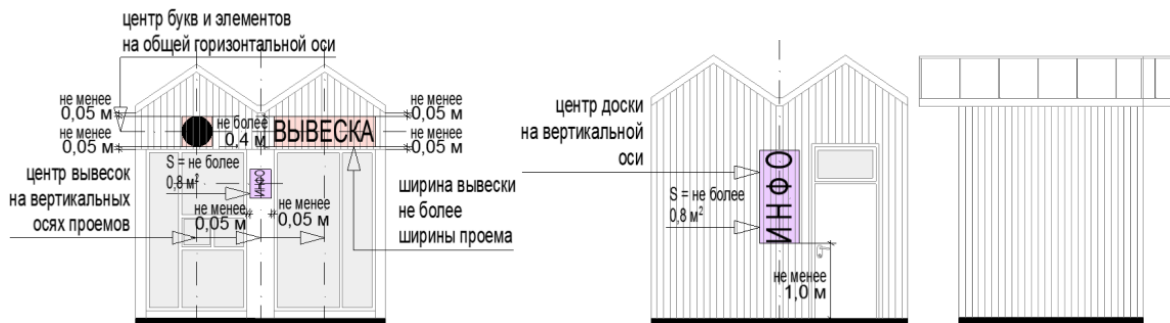

схемы допустимого расположения средств размещения информации для сельскохозяйственного павильона:

главный фасад:

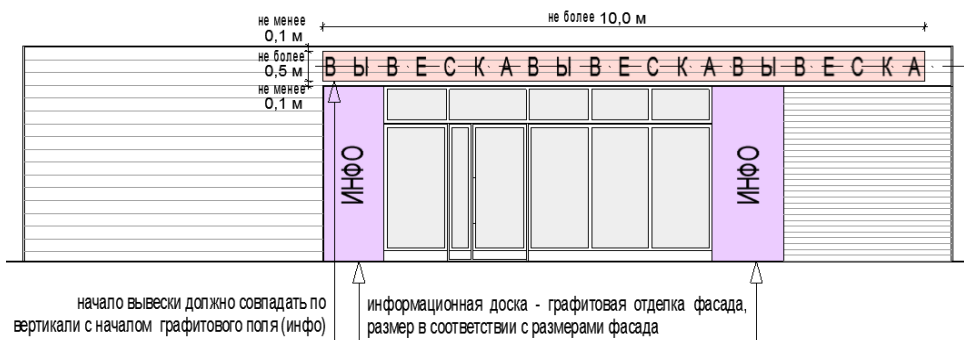

фасад со служебным входом: торцевые фасады:



расположение средств размещения информации для жесткой палатки:

главный фасад: фасад со служебным входом: торцевые фасады:



Рис. «Внешний вид средств размещения информации»



алюминий, композит
светодиодные модули

акрил светорассеивающий

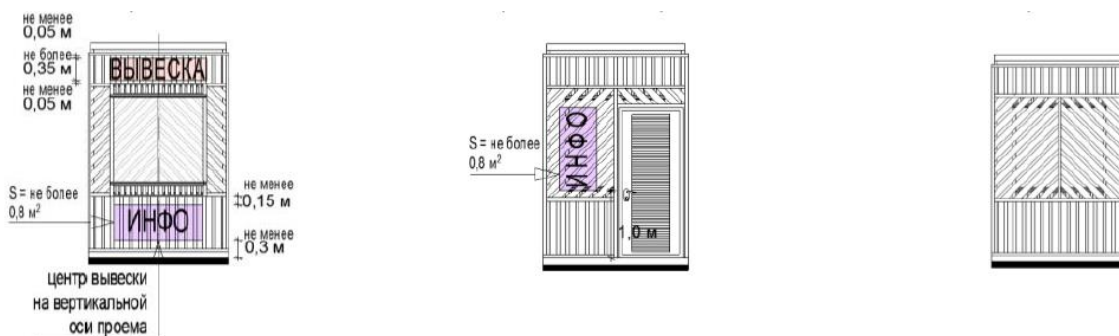
ПВХ (4-5 мм) «глухое лицо»

(задняя стенка оргстекло) (задняя стенка оргстекло)

типы допустимой подсветки информационно-декоративной вывески



ТИП 1

контражурная

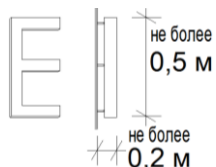

ЦВЕТ 1

(основной)

белый



ТИП 2

комбинированная
(контражурная и фронтальная)

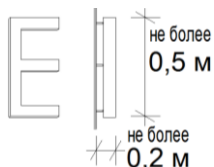

ЦВЕТ 2

(альтернативный ЦВЕТУ 1)

зеленый



ТИП 3

торцевая

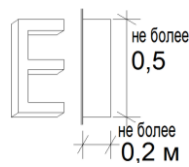

ЦВЕТ 3

(альтернативный ЦВЕТУ 1)

желтый



ТИП 4

объемная



ЦВЕТ 4

(альтернативный ЦВЕТУ 1)

красный



для всех типов



допустимо для аптек



допустимо для сезонных кафе



допустимо для больших продовольственных павильонов (мини-маркетов)

допустимый внешний вид и расположение не графитовых информационных досок

допустимый внешний вид и расположение не графитовых информационных досок

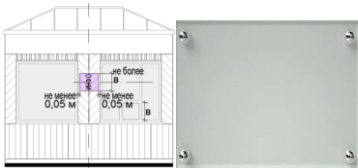

зона размещения на акрил, стекло фасаде с окном выдачи



зона размещения на акрил, стекло алюминий, оргстекло/стекло фасаде с окном выдачи

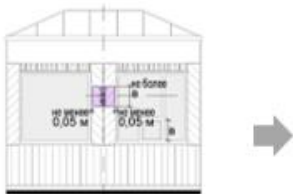

зона размещения на фасаде с окном выдачи



акрил, стекло

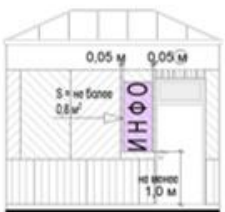

зона размещения на фасаде с окном выдачи



акрил, стекло



алюминий



алюминий, оргстекло/стекло



Оформление витрин нестационарных строений, сооружений:

витрина - обязательная остекленная часть фасадов нестационарных строений, сооружений (за исключением торговых палаток), которая дает возможность видеть со стороны улицы выкладку, демонстрацию товаров, декоративно-художественных

элементов и информации, относимых к специализации нестационарных строений, сооружений, а также при необходимости процесс обслуживания покупателей;

витрина (остекление витрины, межвитринное пространство от остекления до помещения) должна содержаться в чистоте; не допускаются неисправные источники света, баннеры или непрозрачная пленка на остеклении, пыль, грязь, тара, битое стекло, поврежденное оборудование и инвентарь, пластик и иные материалы вместо остекления, ржавчина, трещины, заплатки, дыры, следы горения, визуальное воспринимаемые разрушения фактурного и красочного (штукатурного) слоев отделки, запотевание, мерцающие панно, бегущая строка, вандажные изображения, решетки из арматуры;

при ремонтных работах, смене экспозиции межвитринного пространства остекление витрины должно быть закрыто однотонной непрозрачной плотной бумагой (картоном, тканью) с информацией о дате открытия;

межвитринные пространства должны своевременно оформляться по праздничной тематике в соответствии с перечнем государственных праздников, памятных и значимых дат, установленных нормативными правовыми актами Российской Федерации, Московской области, муниципальных образований.

Рис. «Примеры внешнего вида витрин»

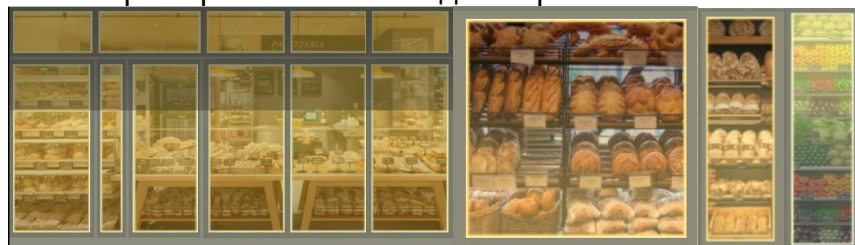

открытая витрина

открытая витрина

закрытая витрина

(вид на торговый зал)

(вид на место продавца

(за экспозицией жесткий

через экспозицию)

непрозрачный фон)

Объекты (средства) наружного освещения нестационарных торговых объектов:

Все нестационарные торговые объекты в вечерне-ночное (темное) время суток должны быть освещены энергосберегающими светильниками в часы работы и в нерабочее время (освещение витрины учитывается).

Рис. «Внешний вид объектов (средств) наружного освещения»



на опорах и консолях:



цветовая температура: 2 700 - 4 000 К
 степень защиты: не менее IP65
 тип ИС: LED
 индекс цветопередачи: 90
накладные:



цветовая температура: 2 700 - 4 000 К
 степень защиты: не менее IP65
 тип ИС: LED
 индекс цветопередачи: 90

подвесные на поручнях, навесах, тентах и т.д.:



степень защиты: не менее IP65
 тип ИС: LED



Контейнеры для мобильного озеленения мест размещения нестационарных торговых объектов должны быть прочными, лаконичной формы (квадрат, цилиндр и т.д.), серых оттенков (цвет близкий к RAL 7037 или матовый металллик, камень, имитация камня из композита), без рисунков, высотой не более 60 см.

Рис. «Внешний вид контейнеров»



Урны

При каждом прилавке (киоски, палатки), входе для посетителей (павильоны, специализированные павильоны), возле нестационарных общественных туалетов, при входах и на площадках с доступом посетителей должны быть размещены универсальные урны (ориентировочный размер 560x360x1030 (ДxШxВ);

внешний вид урн:

цвет серый, приближенный к RAL7037 или матовый металллик;

материал бака сталь, порошковая окраска в заводских условиях;
 материал облицовки сталь, порошковая окраска в заводских условиях (допускается вставка из деревянных или композитных ламелей).

Рис. «Внешний вид урн»



Элементы, обеспечивающие доступность нестационарных строений, сооружений, в том числе для беспрепятственного доступа к ним и использования их инвалидами и другими маломобильными группами населения (далее – МГН):

в павильонах (специализированных павильонах), нестационарных общественных туалетах, на площадках с доступом посетителей как минимум один вход должен быть адаптирован для МГН;

основные элементы входов с адаптацией для МГН:

свободная зона перед входной дверью (пандусом, лестницей);

лестница, пандус, входная площадка;

дверное пространство;

свободная зона перед входной дверью (пандусом, лестницей), а также перед прилавком (для киосков, палаток) должны быть представлены в контрастно-рельефном виде:

путь должен быть показан [рельефными полосами](#), а перед препятствиями - [конусами](#);

напольные тактильные указатели могут быть представлены в виде тактильной плитки или специального универсального покрытия;

Рис. «Внешний вид навигационного напольного тактильного покрытия»

тактильная плитка (не менее 500х500 для площадки НТО (свободной зоны), не менее 300х300 для входной площадки):



конус с линейным расположением (предупреждение о препятствии) рельефные направляющие полосы (направление движения)

схема расположения тактильной плитки при входной группе для посетителей:



схема расположения тактильной плитки при входной группе для посетителей (без подъема):



схема расположения тактильной плитки при окне для выдачи товаров (прямой подход)

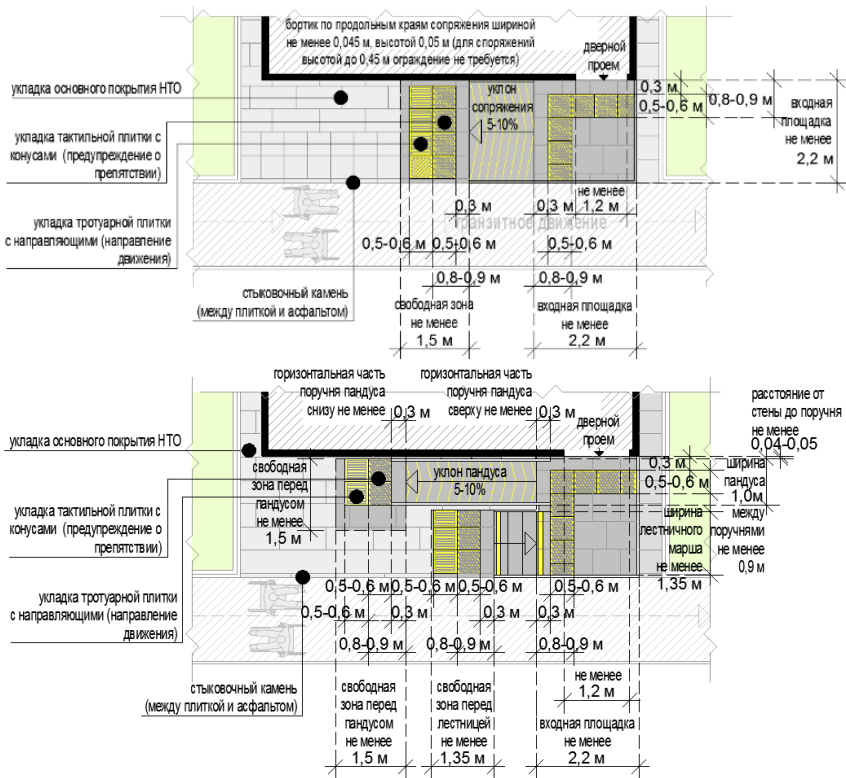

схема сопряжения существующего тротуара, тактильной тротуарной плитки, тротуарной плитки:

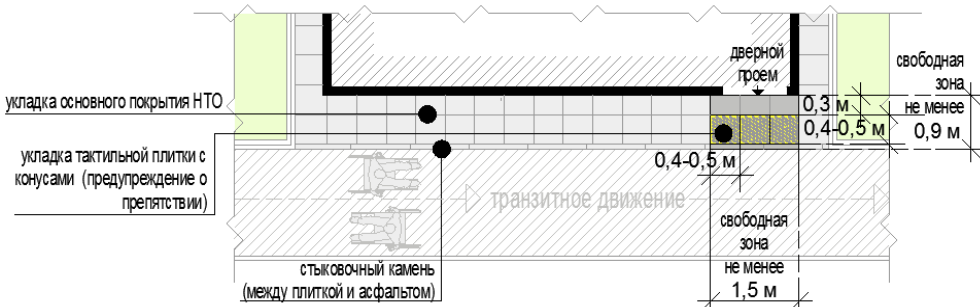

схема сопряжения существующего тротуара, тактильного покрытия:

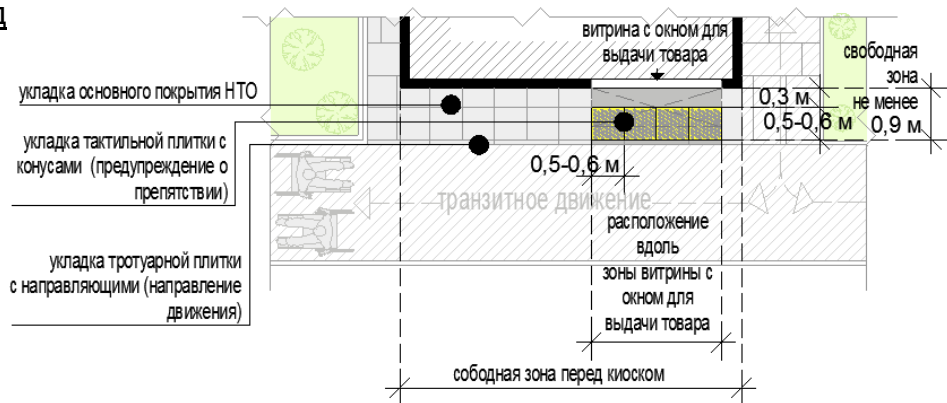

для доступности незрячих и слабовидящих лестница должна быть оборудована специальной контрастной маркировкой ступеней (первая и последняя ступени лестничного марша);

Рис. «Внешний вид контрастной маркировки на ступенях»

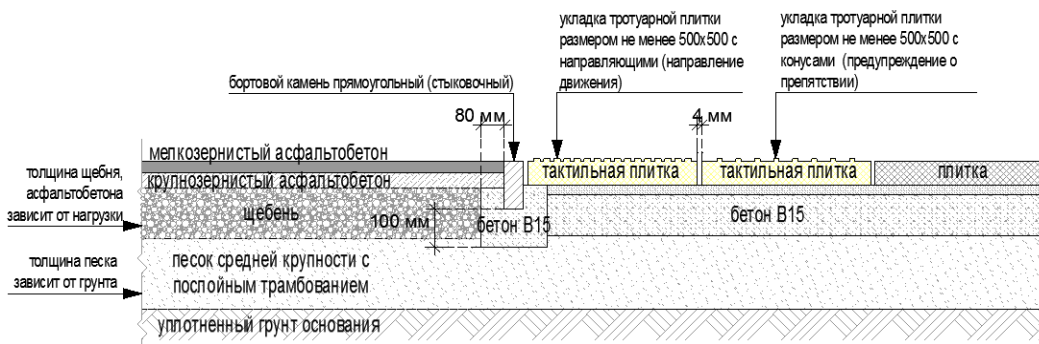
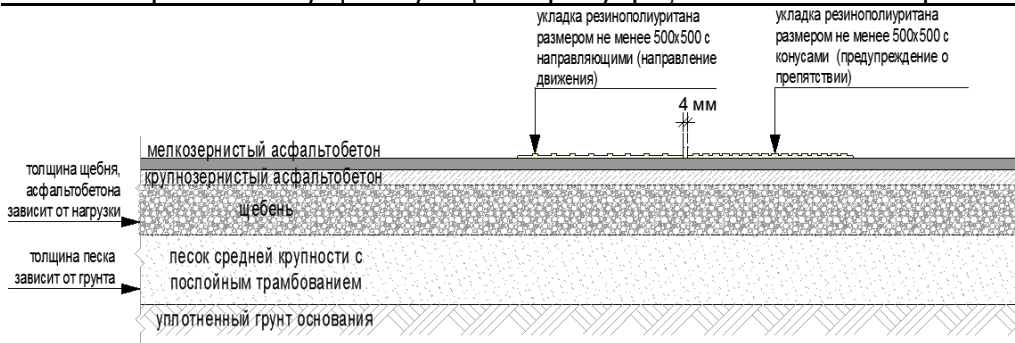

самоклеющаяся лента накладка из алюминия самоклеющаяся уголок из
и резиновых полос полоса алюминия

обустройство входной двери (витрины с остеклением ниже 1,0 м от уровня земли):

ширина дверного проема не менее 1,2 м;

должна быть предусмотрена контрастная маркировка;

рекомендуются специальные тактильно-наглядные информационные таблички справа или слева от остекления с информацией о функции нестационарного строения, сооружения;

обязательна установка доводчика, рекомендуется автоматическая установка закрывания.

Рис. «Внешний вид контрастной маркировки входа»

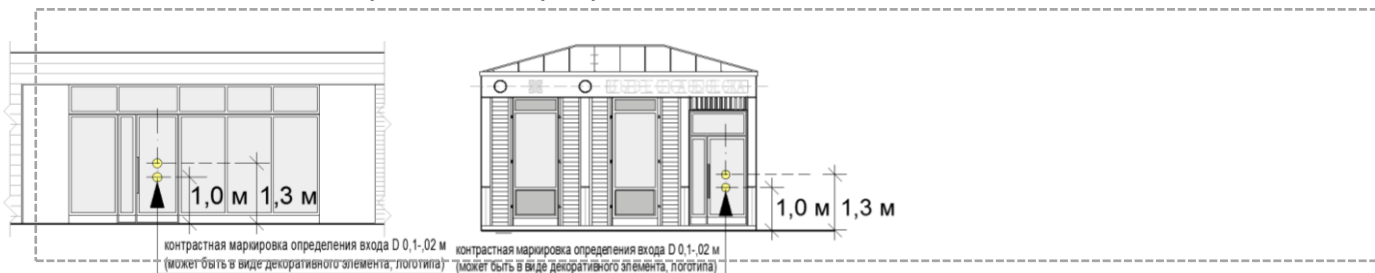

иные элементы, обеспечивающие доступность для беспрепятственного

доступа к ним и использования их МГН, выполняются в соответствии с «СП 59.13330.2016. Свод правил. Доступность зданий и сооружений для маломобильных групп населения. Актуализированная редакция СНиП 35-01-2001».

Общественный туалет нестационарного типа

Общественный туалет нестационарного типа - мобильная туалетная кабина (мобильный туалетный модуль), размещаемый и оборудуемый в соответствии с санитарно-эпидемиологическими нормами и правилами при отсутствии стационарных общественных туалетов;

общественные туалеты нестационарного типа должны быть доступны для маломобильных групп населения;

общественные туалеты нестационарного типа планируют из расчетной нагрузки на санитарные приборы:

для мужчин (50% посетителей): один унитаз на 30 сотрудников, 60 посетителей; один писсуар на 18 сотрудников, 80 посетителей; один умывальник на четыре унитаза, но не менее одного умывальника на одну мобильную туалетную кабину;

для женщин (50% посетителей): один унитаз на 15 сотрудников, 30 посетителей; один умывальник на два унитаза, но не менее одного умывальника на одну мобильную туалетную кабину;

не допускается установка мобильных туалетных кабин из пластика (в том числе одностойного пластика).

Рис. «Внешний вид общественных туалетов нестационарного типа»

с общим входом для мужчин и женщин:

с отдельными входами (помещениями) для мужчин и женщин:



Требования к внешнему виду некапитальных сооружений, иных элементов благоустройства и объектов благоустройства мест продажи товаров (выполнения работ, оказания услуг) на ярмарках, организуемых на территории Волоколамского городского округа.

1. Общие положения

Требования к внешнему виду некапитальных сооружений, иных элементов благоустройства и объектов благоустройства мест продажи товаров (выполнения работ, оказания услуг) на ярмарках, организуемых на территории Волоколамского городского округа, устанавливаются в целях:

совершенствования архитектурно-художественного облика Волоколамского городского округа;

повышения комфортности и эстетической привлекательности благоустройства территорий Волоколамского городского округа;

формирования общих принципов благоустройства Волоколамского территорий городского округа.

2. Основные требования

При планировании, размещении (установке, изменении), сносе (демонтаже), восстановлении, ремонте, текущем ремонте, содержании некапитальных сооружений, иных элементов благоустройства и объектов благоустройства мест продажи товаров (выполнения работ, оказания услуг) на ярмарках, организуемых на территории Волоколамского городского округа, подлежат соблюдению:

- Закон Московской области N191/2014-ОЗ "О регулировании дополнительных вопросов в сфере благоустройства в Московской области";

- требования к организации продажи товаров (в том числе товаров, подлежащих продаже на ярмарках соответствующих типов и включению в соответствующий перечень) и выполнению работ, оказанию услуг на ярмарках, установленные нормативным правовым актом Московской области в соответствии с Федеральным законом N381-ФЗ "Об основах государственного регулирования торговой деятельности в Российской Федерации".

Основные типы некапитальных сооружений - временных сооружений (конструкций), размещаемых на местах продажи товаров (выполнения работ, оказания услуг) на ярмарках, организуемых на территории Волоколамского городского округа:



шатер - некапитальное сооружение, рассчитанное не более чем на 80 мест продажи товаров (выполнения работ, оказания услуг) на ярмарке;



палатка - некапитальное сооружение, рассчитанное не более чем одно место продажи товаров (выполнения работ, оказания услуг) на ярмарке;



пагода - некапитальное сооружение, рассчитанное не более чем одно место

продажи товаров (выполнения работ, оказания услуг) на ярмарке;

Рис. «Основные типы некапитальных сооружений – временных сооружений (конструкций), размещаемых на местах продажи товаров (выполнения работ, оказания услуг) на ярмарках, организуемых на территории Волоколамского городского округа»



Перечень подтипов шатров, размещаемых на местах для продажи товаров (выполнения работ, оказания услуг) на ярмарках, организуемых на территории Волоколамского городского округа:



закрытый шатер - быстровозводимая сборно-разборная тентовая конструкция заводского изготовления с замкнутым внутренним пространством без внутренних стоек, вертикальные ограждающие конструкции которой (стойки и тент) образуют стенки, укомплектованные оконными и дверными проемами;



открытый шатер - быстровозводимая сборно-разборная тентовая конструкция заводского изготовления с незамкнутым внутренним пространством без внутренних стоек, вертикальные ограждающие конструкции которой (стойки и тент) не образуют стенки (тент по вертикали располагается в завесах углов или отсутствует);



полуоткрытый шатер - быстровозводимая сборно-разборная тентовая конструкция заводского изготовления с незамкнутым внутренним пространством без внутренних стоек, вертикальные ограждающие конструкции которой (стойки и тент) с одной или двух сторон не образуют стенку (тент по вертикали располагается в завесах углов или отсутствует), с иных сторон образуют стенки без дверных проемов.

Рис. «Подтипы шатров, размещаемых на местах для продажи товаров (выполнения работ, оказания услуг) на ярмарках, организуемых на территории Волоколамского городского округа»





Перечень подтипов палаток, размещаемых на местах для продажи товаров (выполнения работ, оказания услуг) на ярмарках, организуемых на территории Волоколамского городского округа:



мягкая палатка - быстровозводимая сборно-разборная тентовая конструкция заводского изготовления с незамкнутым внутренним пространством со стороны прилавка, вертикальные ограждающие конструкции которой со стороны прилавка не образуют стенки, а с иных сторон образуют стенки без оконных и дверных проемов;















жесткая палатка - собранная (готовая к установке и последующему демонтажу) или быстровозводимая сборно-разборная не тентовая конструкция заводского изготовления с незамкнутым внутренним пространством со стороны прилавка (вертикальные ограждающие конструкции со стороны прилавка образуют стенку до уровня прилавка), а с иных сторон образуют стенки с одним дверным проемом.



























Рис. «Подтипы палаток, размещаемых на местах для продажи товаров (выполнения работ, оказания услуг) на ярмарках, организуемых на территории Волоколамского городского округа»



























жесткая палатка мягкая палатка

Табл. «Объекты благоустройства и элементы благоустройства, размещаемые на местах для продажи товаров (выполнения работ, оказания услуг) на ярмарках, организуемых на территории Волоколамского городского округа»

Виды ярмарок	Объекты благоустройства и элементы благоустройства мест продажи товаров (выполнения работ, оказания услуг) на ярмарках		
	Перечень объектов благоустройства и элементов благоустройства		  Допускаемые к применению подтипы некапитальных сооружений
	Обязательные (основные)	Допустимые (второстепенные)	
1. Тематическая ярмарка	 некапитальные сооружения  площадки и пешеходные коммуникации, подъезды с твердым (усовершенствованным) покрытием  информационно-декоративные вывески, информационные доски	 праздничное оформление  МАФ  выносное холодильное оборудование, торговые автоматы  мобильное	 Закрытый шатер или*  Полуоткрытый шатер или* 

		 урны  освещение в вечерне-ночное время суток источниками света системы наружного освещения  элементы, обеспечивающие доступность, в том числе для МГН  общественные туалеты нестационарного типа  автостоянки (парковки)	озеленение	Открытый шатер или*  Жесткая палатка * Совмещение разных подтипов на одной ярмарке не допускается
2.	Сельскохозяйственная ярмарка	 некапитальные сооружения  площадки и пешеходные коммуникации, подъезды с твердым (усовершенствованным) покрытием  информационно-декоративные вывески, информационные доски  урны  освещение в вечерне-ночное время суток источниками света системы наружного освещения  элементы, обеспечивающие доступность, в том числе для МГН  общественные туалеты нестационарного типа  автостоянки (парковки)	 праздничное оформление  МАФ  мобильное озеленение	 Закрытый шатер или*  Полуоткрытый шатер или*  Пагода или*  Мягкая палатка * Совмещение разных подтипов на одной ярмарке не допускается
3.	Знаковая ярмарка	 некапитальные сооружения  площадки и пешеходные	 праздничное оформление  МАФ	 Закрытый шатер

	<p>коммуникации, подъезды с твердым (усовершенствованным) покрытием</p> <p> информационно-декоративные вывески, информационные доски</p> <p> урны</p> <p> освещение в вечерне-ночное время суток источниками света системы наружного освещения</p> <p> элементы, обеспечивающие доступность, в том числе для МГН</p> <p> общественные туалеты нестационарного типа</p> <p> автостоянки (парковки)</p>	<p> выносное холодильное оборудование, торговые автоматы</p> <p> мобильное озеленение</p>	<p>или*</p> <p> Полуоткрытый шатер</p> <p>или*</p> <p> Пагода</p> <p>или*</p> <p> Открытый шатер</p> <p>или*</p> <p> Мягкая палатка</p>
--	--	---	---

<p>4. Туристическая ярмарка</p>	<ul style="list-style-type: none">  некапитальные сооружения  площадки и пешеходные коммуникации, подъезды с твердым (усовершенствованным) покрытием  информационно-декоративные вывески, информационные доски  урны  освещение в вечерне-ночное время суток источниками света системы наружного освещения  элементы, обеспечивающие доступность, в том числе для МГН  общественные туалеты нестационарного типа  автостоянки (парковки)  праздничное оформление 	<ul style="list-style-type: none">  МАФ  мобильное озеленение 	<ul style="list-style-type: none">  Жесткая палатка
---------------------------------	--	---	---

Элементы благоустройства ярмарок, организуемых на территории Московской области, которые должны быть расположены в пешеходной доступности от некапитального сооружения:

- контейнерная площадка на расстоянии не более 500 м.

Не допускается размещение некапитальных сооружений, иных элементов благоустройства и объектов благоустройства мест продажи товаров (выполнения работ, оказания услуг) на ярмарках:

- в местах проведения ярмарки, не включенных в Сводный перечень мест проведения ярмарок, утвержденный в соответствии с требованиями, установленными нормативным правовым актом Московской области в соответствии с Федеральным законом № 381-ФЗ «Об основах государственного регулирования торговой деятельности в Российской Федерации»;

- в полосах отвода автомобильных дорог;
- на проездах, не являющихся элементами поперечного профиля автомобильных дорог (в том числе на местных, внутридворовых и внутриквартальных проездах, проездах хозяйственных для посадки и высадки пассажиров, для автомобилей скорой помощи, пожарных, аварийных служб, проездах на площадках, а также проездах, обеспечивающих возможность въезда-съезда транспортных средств с территорий, прилегающих к местам проведения ярмарки);

- на пешеходной части пешеходных коммуникаций, велокоммуникациях;
- на газонах, травяных и мягких покрытиях, не оборудованных специальными

настилами;

- на отстойно-разворотных площадках, посадочных площадках остановочных пунктов, детских игровых, спортивных, контейнерных площадках;

- в охранных зонах трубопроводов (газопроводов, нефтепроводов и нефтепродуктопроводов, аммиакопроводов), объектов электросетевого хозяйства, объектов централизованной системы горячего водоснабжения, холодного водоснабжения, водоотведения;

- на дренажных траншеях, иных элементах отведения и очистки поверхностных стоков;

- на расстояниях менее 20 м от окон жилых помещений, расположенных на первых этажах многоквартирных домов без согласования с собственниками указанных жилых помещений:

- на расстояниях менее 2,2 м от нижних площадок входных групп входов для посетителей в здания, строения, сооружения общественного и жилого назначения;

- на расстояниях менее 0,8 -1 м от опор освещения и отдельно стоящих рекламных конструкций;

- на стоянках автомобилей и других мототранспортных средств, парковках, обеспечивающих нормируемые показатели обеспеченности объектов жилого и общественного назначения, установленные нормативами градостроительного проектирования Московской области;

- на площадках для выгула животных, дрессировки собак;

- на дворовых территориях;

- на расстоянии менее 25 м от входов на территорию и непосредственно вдоль ограждения территорий детских дошкольных, образовательных учреждений;

- без приспособления для беспрепятственного доступа к ним и использования их инвалидами и другими маломобильными группами населения;

- в помещениях, в которых расположены детские, образовательные и медицинские организации;

- в границах территорий объектов культурного наследия, в помещениях организаций культуры и спортивных сооружениях;

- на автовокзалах, железнодорожных и речных вокзалах, портах;

- с нарушением требований законодательства Российской Федерации, национальных стандартов и сводов правил (частей таких стандартов и сводов правил), в результате применения которых на обязательной основе обеспечивается соблюдение требований Федерального закона «Технический регламент о безопасности зданий и сооружений», санитарных норм и правил, а также требований к архитектурно-художественному облику территорий городского округа в части требований к внешнему виду элементов благоустройства, установленных в правилах благоустройства территории Волоколамского городского округа.

Ограничение видимости дорожных знаков и светофоров при организации и проведении ярмарок не допускается.

При содержании и иных работах на внешних поверхностях некапитальных сооружений, иных элементов благоустройства и объектов благоустройства в период организации и проведения ярмарки не допускаются:

- эксплуатационные деформации внешних поверхностей:

- растрескивания (канелюры), осыпания, трещины, плесень и грибок, пятна выгорания цветового пигмента, коробления, отслаивания, коррозия, высолы, потеки, пятна ржавчины, пузыри, свищи, обрушения, провалы, крошения, пучения, расслаивания, дыры, пробоины, заплаты, вмятины, выпадение облицовки и креплений, иные визуально воспринимаемые разрушения облицовки, фактурного и красочного слоев;

- разрушение архитектурно-строительных изделий, архитектурного декора;
- загрязнения, сорная растительность;
- коробка, кожухи, провода, розетки на архитектурно-строительных изделиях и архитектурном декоре, не закрепленные, не соответствующие цвету фасада;
- объекты, установленные на внешних поверхностях сооружений, ставящие под угрозу обеспечение безопасности в случае их падения;
- вандальные изображения;
- нарушение внешнего вида, установленного правилами благоустройства территории Волоколамского городского округа;

3. Требования к внешнему виду некапитальных сооружений

Основные требования к подбору материала тентового полотна:

- не допускаются: полиэтилен, сетки, а также ткани, не предназначенные для изготовления тентов;
- брезент и палаточная ткань допускаются для тематических ярмарок с военной тематикой;
- терпаулин допускается только для малых мягких палаток;
- состав нити тентового текстиля: Poly (Pl, Polyester) полиэфир (полиэстер) или Acrylic (Pc) акрил, сочетания с вышеперечисленными материалами;
- Oxford, Cordura, Taffeta и аналоги (глянцевые и гладкие поверхности не допускаются);
- толщина нитей: не менее 600D;
- покрытия (пропитки), в том числе прорезиненная ПВХ (PVC), ANTIFROST (для шатров, устанавливаемых зимой), должны обеспечивать прочность, влагостойкость, высокую устойчивость к горению (М2, Г1), гниению, механическим повреждениям, деформациям, загрязнению, ветровой нагрузке.

Рис. «Примеры внешнего вида тканей для тентового полотна»

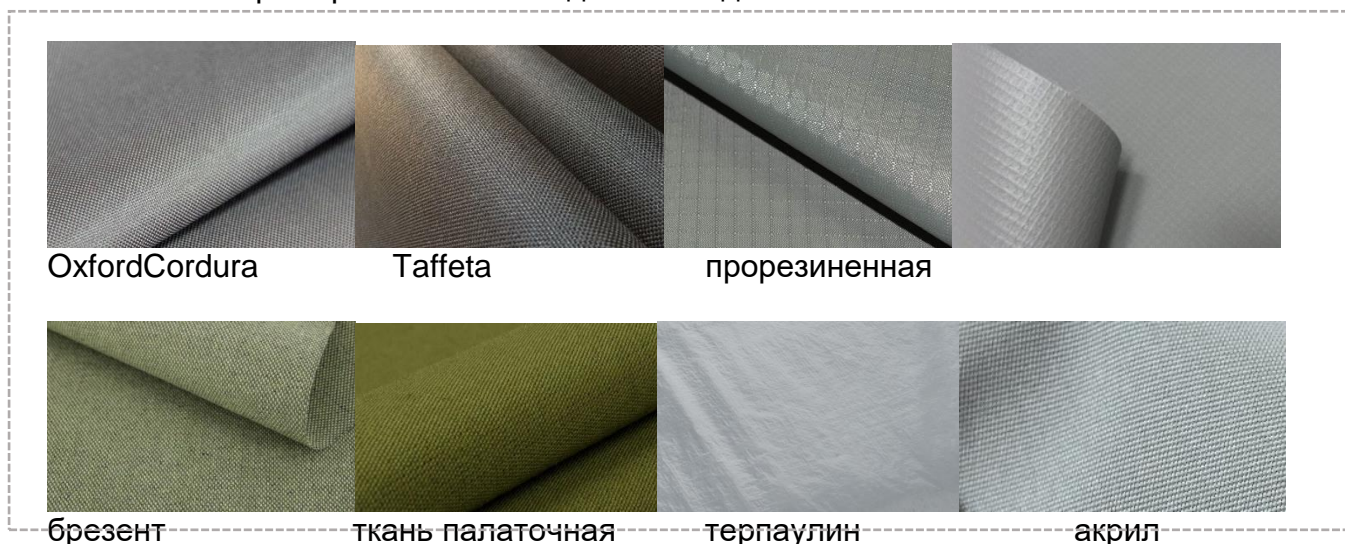

Нанесение изображений на некапитальные сооружения:

- изображения (в т.ч. брендинг) наносятся только на вертикальные поверхности (нанесение на скаты, конусы («пагоды»), арки и иные подобные поверхности не допускается);
- для открытых и полуоткрытых шатров допускается нанесение изображений (в т.ч. брендинга) на тентовое полотно только с одной стороны (внешней или внутренней);

- способы нанесения изображений:
- сублимационная печать для изображений особо крупных, фотографических с высокой насыщенностью и разнообразием цвета;
- шелкография (трафаретная печать) для изображений и надписей, состоящих из одного или нескольких цветов.

Рис. «Примеры внешнего вида изображений, наносимые способами сублимационной печати и шелкографии»

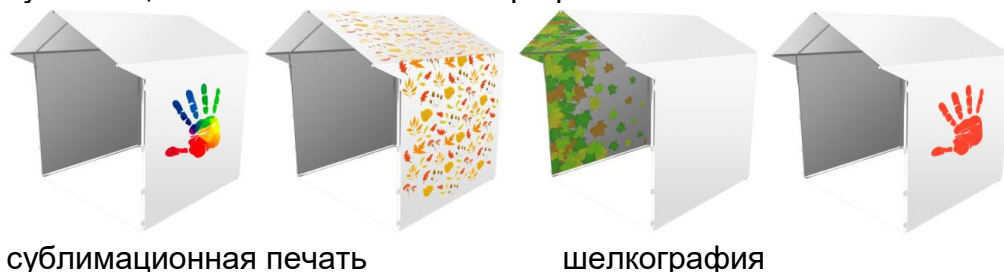

сублимационная печать

шелкография



ЗАКРЫТЫЙ ШАТЕР:

Сезонность:    

Вместимость: многоместный с доступом посетителей из расчета 1,5 - 2 м/чел.;

Двухскатный шатер с размерами:

10м x 20м, 10м x 30м, 10м x 50м (без внутренних стоек);

15м x 20м, 15м x 30м, 15м x 40м (без внутренних стоек);

Высота шатра:

- минимальная высота опоры - не менее 3,5 м (для шатров 10м x 20м, 15м x 20м), в иных случаях не менее 4 м ;

- максимальная высота шатра от отметки земли до верхней отметки самого высокого конструктивного элемента шатра - не более 7,5 м;

Установка без фундамента (крепление конструкции к поверхности, на которую ставится шатер, или утяжеление конструкции утяжелителями);

Максимальное количество торговых мест в шатре:

- не более 20 торговых мест в одном ряду;

- не более 70 торговых мест в одном шатре всего;

Материалы изготовления:

- пластиковые детали только в дверных (витражных) системах, допускаются в стеновых панелях в зимнее время;

- каркас: усиленный профиль каркаса, рассчитанный на сильный порывистый ветер и большое количество осадков, анодированный алюминий;

- тентовое полотно: не допускаются брезент, палаточная ткань, терпаулин, акрил;

- кольца-люверсы, крепежные элементы: нержавеющие металлические сплавы;

Комплекующие для шатров:

- климатическое оборудование (отопление, кондиционирование, поддержание микроклиматических условий);

- освещение прожекторами дневного света внутреннего пространства шатра, входов в шатер;

- модульный пол (подиум), дверные, витражные системы, стеновые панели (допускаются в зимнее время).

Рис. «Внешний вид закрытого шатра»

Типы крыши:



обычная двухскатная



закругленная двухскатная

Основные типы оконных проемов:



арочные



прямоугольные

Основные типы дверных проемов:



витражная система



неогороженный проем

Основные цвета тентовой ткани:



RAL 9016, RAL 9003, RAL 9010, RAL 9035, RAL 9047, RAL 9010 RAL 9018 Ю, AL 9002



RAL 7010, RAL 7011, RAL 7015, RAL 7024, RAL 7039, RAL 7037



RAL 6003, RAL 6013, RAL 7009, RAL 7003

Расположение изображений (орнаментов, декора, брендинга):



изображение на фронте



изображение в виде нижнего пояса



изображения тематические не более чем на 50% продольных стен, локальный декор на торцевых стенах



ОТКРЫТЫЙ ШАТЕР:



Сезонность:

Вместимость: многоместный с доступом посетителей из расчета 1,5 м/чел.;

Двухскатный шатер с размерами:

10м x 20м, 10м x 30м, 10м x 50м (без внутренних стоек);

15м x 20м, 15м x 30м, 15м x 40м (без внутренних стоек);

20м x 30м, 20м x 50м (не более чем с 2 рядами внутренних стоек);

Высота шатра:

- минимальная высота опоры - не менее 3 м (для шатров 10м x 20м, 15м x 20м), в иных случаях не менее 4 м ;

- максимальная высота шатра от отметки земли до верхней отметки самого высокого конструктивного элемента шатра - не более 7,5 м;

Установка без фундамента (крепление конструкции к поверхности, на которую ставится шатер, или утяжеление конструкции утяжелителями);

Максимальное количество торговых мест в шатре:

- не более 20 торговых мест в одном ряду;
- не более 80 торговых мест в одном шатре всего;

Материалы изготовления: без пластиковых деталей;

Каркас: усиленный профиль каркаса, рассчитанный на сильный порывистый ветер и большое количество осадков, анодированный алюминий;

Тентовое полотно: не допускаются брезент, палаточная ткань, терпаулин, акрил;
Кольца-люверсы, крепежные элементы: нержавеющие металлические сплавы;

Комплектующие для шатров:

- освещение прожекторами дневного света внутреннего пространства шатра в вечернее время;
- модульный пол (подиум).

Рис. «Внешний вид открытого шатра»

Тип крыши: двухскатный



Основные цвета тентовой ткани:



RAL 9035

RAL 9047

RAL

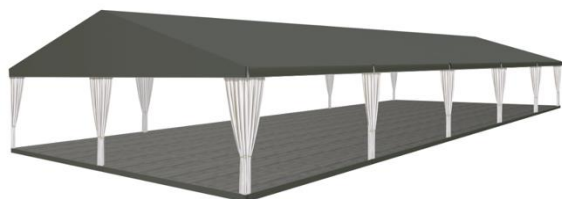

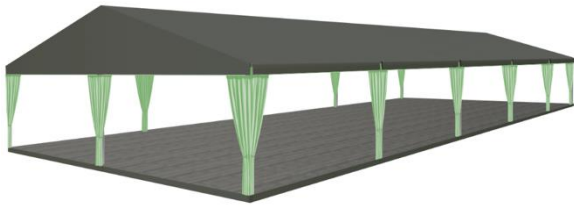

Цвета тентовой ткани перекрытия:



RAL 7010

RAL 7011

RAL 7015

RAL 7024

RAL 7039

RAL 7037

Цвета завесей:



RAL 9016

RAL 9003

RAL 9010

RAL 1016

RAL 1018

RAL 6019

RAL 6027

RAL 1003

Расположение изображений (орнаментов, декора, брендинга):

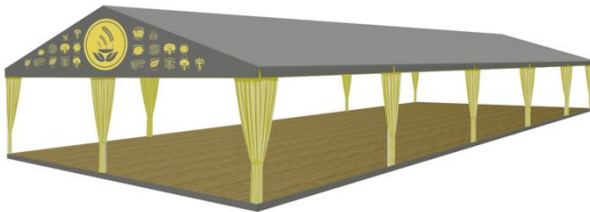

изображение на фронтоне



изображение на полу



ПОЛУОТКРЫТЫЙ ШАТЕР:



Сезонность:

Варианты в зависимости от вместимости:

- многоместный с доступом посетителей;
- индивидуальный без доступа посетителей.



ПОЛУОТКРЫТЫЙ МНОГОМЕСТНЫЙ ШАТЕР С ДОСТУПОМ ПОСЕТИТЕЛЕЙ № 1

Двухскатный шатер с размерами:

10м x 20м, 10м x 30м, 10м x 50м (без внутренних стоек);

15м x 20м, 15м x 30м, 15м x 40м (без внутренних стоек);

20м x 30м, 20м x 50м (не более чем с 2 рядами внутренних стоек);

Высота шатра:

- минимальная высота опоры - не менее 3 м (для шатров 10м x 20м, 15м x 20м), в иных случаях не менее 4 м;
- максимальная высота шатра от отметки земли до верхней отметки самого высокого конструктивного элемента шатра - не более 7,5 м;

Установка без фундамента(крепление конструкции к поверхности, на которую ставится шатер, или утяжеление конструкции утяжелителями);

Максимальное количество торговых мест в шатре:

- не более 20 торговых мест в одном ряду;
- не более 80 торговых мест в одном шатре всего;

Материалы изготовления:

- без пластиковых деталей;
- каркас: усиленный профиль каркаса, рассчитанный на сильный порывистый ветер и большое количество осадков, анодированный алюминий;
- тентовое полотно: не допускаются палаточная ткань, терпаулин, акрил;
- кольца-люверсы, крепежные элементы: нержавеющие металлические сплавы;

Комплекующие для шатров:

- освещение прожекторами дневного света внутреннего пространства шатра;
- модульный пол (подиум).

Рис. «Внешний вид полуоткрытого многоместного шатра с доступом посетителей № 1»

Тип крыши: двухскатный



Варианты расположения стен:



одна стена (с окнами или глухая)

две смежные стены (с окнами или глухие)



три смежные стены (с окнами или глухие) две параллельные стены (не менее чем одна с окнами)

Основные цвета тентовой ткани:

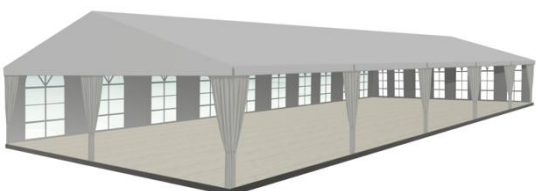

RAL 9016 RAL 9003 RAL 9010
 9010 RAL 9018 RAL 9002

RAL 9035 RAL 9047 RAL

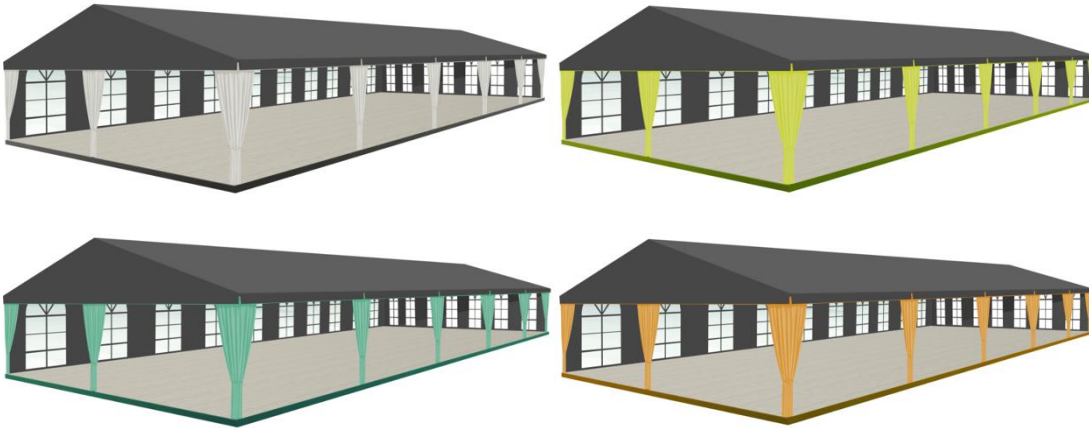

Цвета тентовой ткани перекрытия и стен (внутри и снаружи):



RAL 7010 RAL 7011 RAL 7015 RAL 7024 RAL 7039 RAL 7037

Цвета завесей:



RAL 9016 RAL 9003 RAL 9010 RAL 1016 RAL 1018 RAL 6019 RAL 6027 RAL 1003

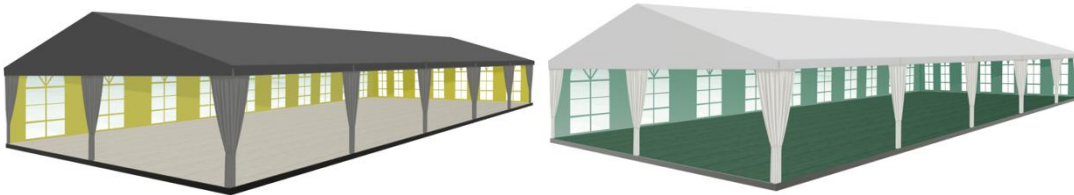

Цвета тентовой ткани перекрытия и стен (снаружи), завесей:



RAL 9016, RAL 9003, RAL 9010, RAL 9035, RAL 9047, RAL 9010, RAL 9018, RAL 9002



RAL 7010, RAL 7011, RAL 7015, RAL 7024, RAL 7039, RAL 7037

Цвета тентовой ткани стен (внутри):



RAL 9016, RAL 9003, RAL 9010, RAL 1016, RAL 1018, RAL 6019, RAL 6027, RAL 1003, RAL 5024

Расположение изображений (орнаментов, декора, брендинга):

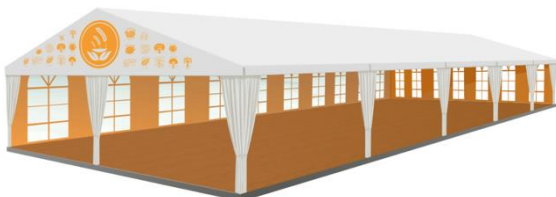

изображение на фронтоне

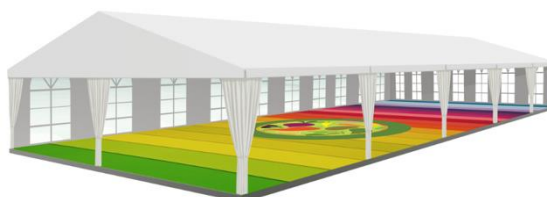

изображение на полу



изображение тематическое не более чем на 50% изображения на торцевых стенах одной продольной стены



ПОЛУОТКРЫТЫЙ МНОГОМЕСТНЫЙ ШАТЕР С ДОСТУПОМ ПОСЕТИТЕЛЕЙ № 2
 арочный шатер с размерами:
 5м x 20м, 5м x 25м

Высота шатра:

- минимальная высота опоры - не менее 3 м;
- максимальная высота шатра от отметки земли до верхней отметки самого высокого конструктивного элемента шатра - не более 6 м;

Установка без фундамента (крепление конструкции к поверхности, на которую ставится шатер, или утяжеление конструкции утяжелителями);

Максимальное количество торговых мест в шатре: не более 20 торговых мест в одном ряду;

Материалы изготовления:

- без пластиковых деталей;
- каркас: усиленный профиль каркаса, рассчитанный на сильный порывистый ветер и большое количество осадков, анодированный алюминий;
- тентовое полотно: не допускаются палаточная ткань, терпаулин, акрил;
- кольца-люверсы, крепежные элементы: нержавеющие металлические сплавы;

Комплекующие для шатров:

- освещение прожекторами дневного света внутреннего пространства шатра;
- модульный пол (подиум).

Рис. «Внешний вид полуоткрытого многоместного шатра с доступом посетителей № 2»

Тип крыши: арочный



Варианты расположения стен:



одна продольная стена глухая,
внешние торцевые стены ½ от ширины шатра глухие
Варианты расположения завесей углов:

одна продольная стена глухая,
внешние торцевые стены глухие



без завесей

с завесями

Основные цвета тентовой ткани:



RAL 9016, RAL 9003, RAL 9010, RAL 9035, RAL 9047, RAL 9010, RAL 9018,
RAL 9002

Расположение изображений (орнаментов, декора, брендинга):

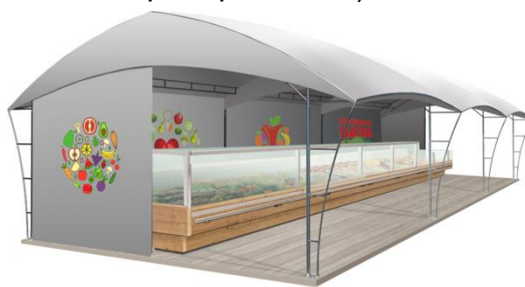

на фронте
продольной стены

на торцевой стене и (или) с внутренней стороны

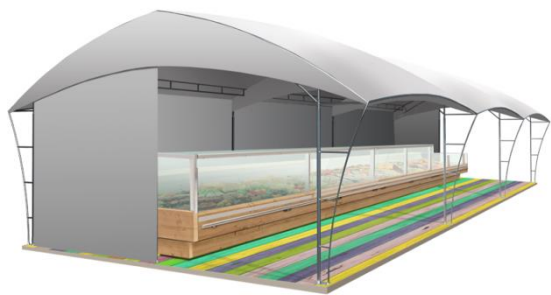

изображение на полу
внутренней стороны продольной стены

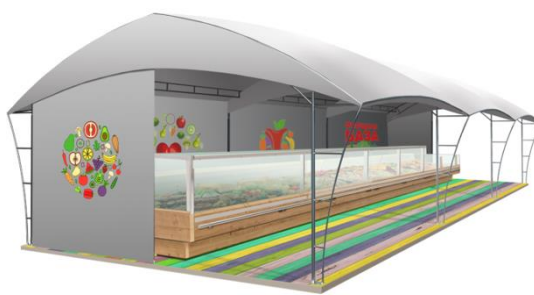

изображение на полу, на торцевой стене и (или) с

ПАГОДА:



Сезонность:

Индивидуальный без доступа посетителей.

Вместимость: индивидуальный, без доступа посетителей.

Четырехгранное сооружение с пагодной крышей и размерами: 3м x 3м; 6м x 3м;

Высота пагоды:

- минимальная высота опоры - не менее 2,2 м;
- максимальная высота пагоды от отметки земли до верхней отметки самого высокого конструктивного элемента шатра - не более 5 м;

Установка без фундамента (крепление конструкции к поверхности, на которую ставится шатер, или утяжеление конструкции утяжелителями);

Максимальное количество пагод в ряду: не более 50;

Материалы изготовления:

- без пластиковых деталей;
- каркас: усиленный профиль каркаса, рассчитанный на сильный порывистый ветер и большое количество осадков, анодированный алюминий;
- тентовое полотно: не допускается терпаулин;
- кольца-люверсы, крепежные элементы: нержавеющие металлические сплавы;

Комплекующие для пагоды:

- освещение прожекторами дневного света внутреннего пространства пагоды;
- модульный пол (подиум) рекомендуется.

Рис. «Внешний вид пагоды»

Тип крыши: пагода



Варианты стен:



2 стены визуальны
проницаемые, проницаемые частично 1/2



все стены глухие
проницаемые частично 1/2



2 стены визуальны

Варианты расположения завесей углов:



без завесей



с завесями

Основные цвета тентовой ткани:



RAL 9016
RAL 6027

RAL 9003
RAL 1003

RAL 9010
RAL 5024

RAL 1016

RAL 1018

RAL 6019

Расположение изображений (орнаментов, декора, брендинга):



на фасадном ламбрекене на торцевых стенах на внутренних поверхностях



на фасадном ламбрекене, торцевых стенах, внутренних поверхностях



ПАЛАТКА:

Сезонность:



Двухскатная или плоская крыша с размерами:

- минимальный габарит 2,0х2,0 м;
- максимальный габарит квадратной 3,0х3,0 м;

Высота палатки:

- минимальная высота внутри - не менее 2,2 м;
- максимальная высота палатки от отметки земли до верхней отметки самого высокого конструктивного элемента палатки - не более 4 м;

Установка без фундамента (крепление конструкции к поверхности, на которую ставится палатка, или утяжеление конструкции утяжелителями);

Максимальное количество палаток в ряду: не более 50.



ЖЕСТКАЯ ПАЛАТКА

Материалы изготовления:

- каркас: деревянный профиль каркаса, рассчитанный на сильный порывистый ветер и большое количество осадков;
- обшивка: вагонка;

- кровля: металлочерепица или вагонка (подшивка вагонка);
- крепежные элементы: нержавеющие металлические сплавы;

Комплекующие для палаток:

- ставень-навес с откидным запорным устройством и держателями;
- дверь деревянная;
- освещение прожекторами дневного света внутреннего пространства палатки, архитектурно-художественное освещение;
- модульный пол (подиум).

Рис. «Внешний вид жесткой палатки»

Тип крыши: двускатная



Варианты стилистики:



нейтральный (современный) исторический

Основные цвета внешней отделки:



Цвета внешних поверхностей стен и декора:



RAL 9016, RAL 9003, RAL 9010, RAL 9035, RAL 9047, RAL 9010, RAL 9018,
RAL 9002



RAL 7010 RAL 7011, RAL 7015, RAL 7024, RAL 7039, RAL 7037



Цвета внешних поверхностей стен и декора:



RAL 1013, RAL 1014, RAL 1015, RAL 1019 RAL 1020 RAL 1032 RAL
7006, RAL 8028



RAL 7008, RAL 8001, RAL 8023 RAL 8024 RAL 8025



Цвета внешних поверхностей стен и декора:



RAL 9016, RAL 9003 RAL 9010 RAL 9035 RAL 9047 RAL 9010
RAL 9018 RAL 9002



RAL 1013 RAL 1014 RAL 1015 RAL 1019 RAL 1020 RAL 1032
RAL 7006 RAL 8025



RAL 7008 RAL 8001 RAL 8023 RAL 8024 RAL 1018 RAL 1028
RAL 2002 RAL 2009



RAL 3002 RAL 5000 RAL 5007 RAL 5012 RAL 5024 RAL 6018
RAL 6019 RAL 6033



МЯГКАЯ ПАЛАТКА

Материалы изготовления:

- каркас: алюминиевый профиль каркаса, рассчитанный на сильный порывистый ветер и большое количество осадков;
- тентовое полотно: не допускается терпаулин;
- кольца-люверсы, крепежные элементы: нержавеющие металлические сплавы;

Комплектующие для палаток:

- освещение прожекторами дневного света внутреннего пространства палатки;
- модульный пол (подиум) рекомендуется.

Рис. «Внешний вид мягкой палатки»

Тип крыши: двухскатная

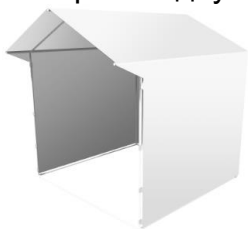

Основные варианты конструкции:

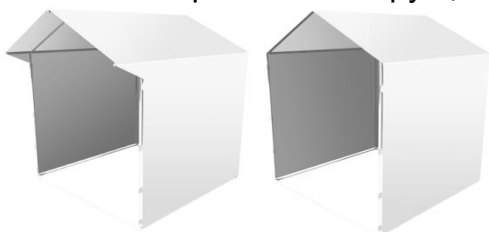

с козырьком

без козырька

Основные цвета тентовой ткани:



Цвета тентовой ткани перекрытия и стен, декора:



RAL 9016, RAL 9003, RAL 9010, RAL 9035, RAL 9047, RAL 9010, RAL 9018,
RAL 9002



RAL 1016, RAL 1018, RAL 6019, RAL 6027, RAL 1003, RAL 5024, RAL 1013

RAL 1019

Расположение изображений (орнаментов, декора, брендинга):



4. Требования, подлежащие учету при декорировании некапитальных сооружений мест для продажи товаров (выполнения работ, оказания услуг) на ярмарках

Для организуемой ярмарки должно быть выбрано и реализовано единое оформление:

- ценников, фартуков;
- средств информации и навигации;
- входных групп;
- средств праздничного освещения (иллюминации);
- тематического декора.

Рис. «Примеры выбора единого оформления фартуков, ценников»



Рис. «Варианты входных групп»



Рис. «Варианты средств праздничного освещения (иллюминации)»



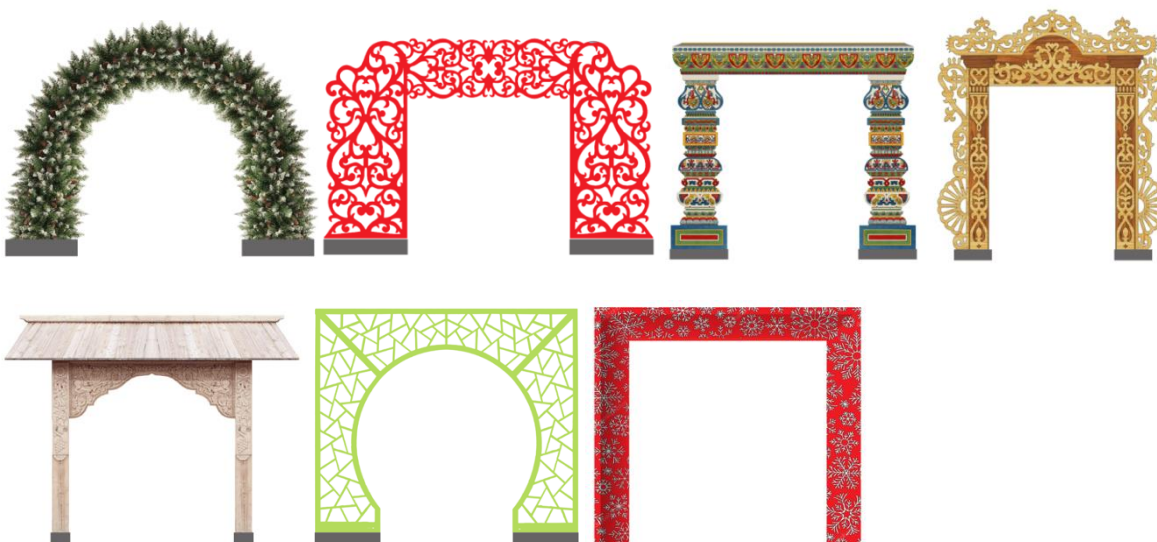

светодиодные гирлянды:
тип IC:LED

режим работы: постоянное свечение

цветовая температура: 3000/4000, RGB/RGBW/R/G/B цвет свечения подбирается в соответствии с колористическим решением



Рис. «Варианты тематического декора»



5. Требования к внешнему виду иных элементов благоустройства мест для продажи товаров (выполнения работ, оказания услуг) на ярмарках



Освещение в вечерне-ночное время суток источниками света системы наружного освещения:

- вся территория ярмарки в вечерне-ночное (темное) время суток должна быть освещена светильниками системы наружного освещения в часы работы и в нерабочее время;
- опоры, кронштейны должны быть чистыми, не иметь видимых разрушений, дефектов и очагов коррозии, вандальных изображений;
- люки должны быть закрыты на замок, плотно и равномерно прилегать к горловине колодца;
- светильники должны быть исправны, укомплектованы соответствующими защитными стеклами и рассеивателями, быть жестко закреплены в рабочем положении относительно освещаемого объекта;

- корпуса светильников не должны иметь видимых разрушений, очагов коррозии, трещин, иных визуально воспринимаемых нарушений окрашенного слоя, отражатели и рассеиватели должны быть чистыми;
- не допускаются на территории ярмарки источники света, не горящие и явно снизившие световой поток, с мигающим светом, светильники с механическими повреждениями корпуса и оптического отсека;
- запрещается крепление к опорам сетей наружного освещения растяжек, подвесок, использовать опоры и электротехнические элементы систем наружного освещения для организации торговли, установки средств размещения информации, размещения объявлений, листовок, иных информационных материалов.

Рис. «Внешний вид объектов (средств) наружного освещения в некапитальных сооружениях»



степень защиты: не менее IP65
тип ИС: LED



Контейнеры для мобильного озеленения мест для продажи товаров (выполнения работ, оказания услуг) на ярмарках

Контейнеры для мобильного озеленения:

- должны быть прочными, лаконичной формы (квадрат, цилиндр и т.д.), серых оттенков (цвет близкий к RAL 7037 или матовый металл, камень, имитация камня из композита), без рисунков или деревянные белые, серые или коричневые (цвета близкие к RAL 9016, RAL 9003, RAL 9010, RAL 7037, RAL 1013, RAL 1014, RAL 1015, RAL 1019, RAL 1020, RAL 1032, RAL 7006, RAL 8025);
- высотой не более 60 см;
- искусственные цветы и растения не допускаются.

Рис. «Примеры внешнего вида контейнеров для мобильного озеленения»



Урны:

При каждом прилавке, входе для посетителей, возле нестационарных общественных туалетов должны быть размещены универсальные урны (ориентировочный размер 560x360x1030 (ДхШхВ));

Внешний вид урн:

- цвет серый, приближенный к RAL7037 или матовый металллик;
- материал бака сталь, порошковая окраска в заводских условиях;
- материал облицовки сталь, порошковая окраска в заводских условиях (допускается вставка из деревянных или композитных ламелей).

Рис. «Внешний вид урн»



схема урны одноцветная двухцветная с деревянной вставкой с перфорированной вставкой

Общественный туалет нестационарного типа:



- общественный туалет нестационарного типа - мобильная туалетная кабина (мобильный туалетный модуль), размещаемый и оборудуемый в соответствии с санитарно-эпидемиологическими нормами и правилами при отсутствии стационарных общественных туалетов;
- общественные туалеты нестационарного типа должны быть доступны для маломобильных групп населения;
- общественные туалеты нестационарного типа планируют из расчетной нагрузки на санитарные приборы:
- для мужчин (50% посетителей): один унитаза на 30 сотрудников, 60 посетителей; один писсуар на 18 сотрудников, 80 посетителей; один умывальник на четыре унитаза, но не менее одного умывальника на одну мобильную туалетную кабину;
- для женщин (50% посетителей): один унитаза на 15 сотрудников, 30 посетителей; один умывальник на два унитаза, но не менее одного умывальника на одну мобильную туалетную кабину;
- не допускается установка мобильных туалетных кабин из однослойного пластика.

Рис. «Внешний вид общественных туалетов нестационарного типа»

с общим входом для мужчин и женщин:
для мужчин и женщин:

с отдельными входами (помещениями)



Покрытия мест для продажи товаров (выполнения работ, оказания услуг) на ярмарках:

- организация ярмарок допускается только на твердых покрытиях:

- при отсутствии дефектов (выбоин, проломов, просадок, сдвигов, волн, гребенок, колея, иных разрушений, сорной растительности).

Рис. «Примеры внешнего вида некапитальных сооружений, иных элементов благоустройства и объектов благоустройства мест для продажи товаров (выполнения работ, оказания услуг) на ярмарках, организуемых на территории Волоколамского городского округа»



